



User Manual

Refrigerator-Freezer

HTF-540DGG7
HTF-540DP7
HTF-520WP7
HTF-520IP7
HCR5919FOPG
HCR5919ENMB
HCR5919EHMB
HCR5919ENMP
HCR5919EHMP

Haier

EN

Thank you for purchasing a Haier Product.

Please read these instructions carefully before using this appliance. The instructions contain important information which will help you get the best out of the appliance and ensure safe and proper installation, use and maintenance.

Keep this manual in a convenient place so you can always refer to it for the safe and proper use of the appliance.

If you sell the appliance, give it away, or leave it behind when you move house, make sure you also pass this manual so that the new owner can become familiar with the appliance and safety warnings.



Legend

Warning – Important Safety information



General information and tips



Environmental information



Disposal

Help protect the environment and human health. Put the packaging in applicable containers to recycle it. Help to recycle waste of electrical and electronic appliances. Do not dispose appliances marked with this symbol with the household waste. Return the product to your local recycling facility or contact your municipal office.



WARNING!

Risk of injury or suffocation!

Refrigerants and gases must be disposed of professionally. Ensure that the tubing of the refrigerant circuit is not damaged before being properly disposed of. Disconnect the appliance from the mains supply. Cut off the mains cable and dispose of it. Remove the trays and drawers as well as the door catch and seals, to prevent children and pets to get closed in the appliance.

Old appliances still have some residual value. An environmentally friendly method of disposal will ensure that valuable raw materials can be recovered and used again.

Cyclopentane, a flammable substance not harmful to ozone, is used as an expander for the insulation foam.













By ensuring this product is disposed of correctly, you will help prevent potential negative consequences for the environment and human health, which could otherwise be caused.

For more detailed information about recycling of this product, please contact your local council, your household waste disposal service or the shop where you purchased the product, handled by the professionals.

Safety information.....	4
Intended use.....	9
Product description.....	10
Control panel.....	11
Use.....	12
Equipment.....	22
Care and cleaning.....	25
Troubleshooting.....	27
Installation.....	30
Technical data.....	34
Customer service.....	36

Accessories

Check the accessories and literature in accordance with this list:

	HTF-540DGG7	HTF-520IP7 HCR5919EHMB HCR5919EHMP	HTF-520WP7	HTF-540DP7 HCR5919FOPG HCR5919ENMB HCR5919ENMP		HTF-540DGG7	HTF-520IP7 HCR5919EHMB HCR5919EHMP	HTF-520WP7	HTF-540DP7 HCR5919FOPG HCR5919ENMB HCR5919ENMP
 Water pipe*1		√	√		 Ice shovel*1		√		
 Water filter*1		√	√		 Energy-label*1	√	√	√	√
 1/2" adapter with valve*1		√	√		 Warranty card*1 Extended warranty card*1	√	√	√	√
 clip*2		√	√		 User manual*1 OK*Sticker User Manual*1	√	√	√	√
 spacer*3	√	√	√	√	 Ice cube tray*2	√		√	√
 Egg tray*2	√	√	√	√	 3/4" adapter*1		√	√	



Notice

The list only show the key accessories. Other accessories in kind prevail.

Before switching on the appliance for the first time read the following safety hints!:



WARNING!

Before first use

- ▶ Make sure there is no transport damage.
- ▶ Remove all packaging and keep out of children's reach.
- ▶ Wait at least two hours before installing the appliance in order to ensure the refrigerant circuit is fully efficient.
- ▶ Handle the appliance always with at least two persons because it is heavy.

Installation

- ▶ The appliance should be placed in a well-ventilated place. Ensure a space of at least 10 cm above and around the appliance.
- ▶ Never place the appliance in a damp area or location where it might be splashed with water. Clean and dry water splashes and stains with a soft clean cloth.
- ▶ Do not install the appliance in direct sunlight or in the near of heat sources (e.g. stoves, heaters).
- ▶ Install and level the appliance in an area suitable for its size and use.
- ▶ Keep ventilation openings in the appliance or in the in-built structure clear of obstruction.
- ▶ Make sure that the electrical information on the rating plate agrees with the power supply. If it does not, contact an electrician.
- ▶ The appliance is operated by a 220-240 VAC/50 Hz power supply. Abnormal voltage fluctuation may cause the appliance to fail to start, or damage to the temperature control or compressor, or there may be an abnormal noise when operating. In such case, an automatic regulator shall be mounted.
- ▶ Do not use multi-plug adapters and extension cables.
- ▶ Do not locate multiple portable socket-outlets or portable power supplies at the rear of the appliance.
- ▶ Ensure that the power cable is not trapped by the refrigerator. Do not step on the power cable.

**WARNING!**

- ▶ Use a separate earthed socket for the power supply which is easy accessible. The appliance must be earthed.

Only for UK: The appliance's power cable is fitted with 3-cord (grounding) plug that fits a standard 3-cord (grounded) socket. Never cut off or dismount the third pin (grounding). After the appliance is installed, the plug should be accessible.

- ▶ Do not damage the refrigerant circuit.

Daily use

- ▶ This appliance can be used by children aged from 8 years and above and persons with reduced physical, sensory or mental capabilities or lack of experience and knowledge if they have been given supervision or instruction concerning use of the appliance in a safe way and understand the hazards involved.
- ▶ Children aged from 3 to 8 years are allowed to load and unload, but not allowed to clean or install the refrigerating appliances.
- ▶ Keep away children under 3 years of age from the appliance unless they are constantly supervised.
- ▶ Children shall not play with the appliance.
- ▶ If cool gas or other inflammable gas is leaking in the vicinity of the appliance, turn off the valve of the leaking gas, open the doors and windows and do not unplug a plug in the power cable of the refrigerator or any other appliance.
- ▶ Notice that the appliance is set for operation at a specific ambient range between 10 and 38°C. The appliance may not work properly if it is left for a long period at a temperature above or below the indicated range.
- ▶ Do not place unstable articles (heavy objects, containers filled with water) on top of the refrigerator, to avoid personal injury caused by falling or electric shock caused by contact with water.
- ▶ Do not pull on the door shelves. The door may be pulled slant, the bottle rack, may be pulled away, or the appliance may topple.
- ▶ Open and close the doors only with the handles. The gap between the doors and between the doors and the cabinet is very narrow. Do not extend your hands in these areas to avoid pinching your fingers. Open or close the refrigerator doors only when there are no children standing within the range of door movement.



WARNING!

- ▶ Do not store or use inflammable, explosive or corrosive materials in the appliance or in the vicinity.
- ▶ Do not store medicines, bacteria or chemical agents in the appliance. This appliance is a household appliance. It is not recommended to store materials that require strict temperatures.
- ▶ Never store liquids in bottles or cans (besides high percentage spirits) especially carbonated beverages in the freezer, as these will burst during freezing.
- ▶ Check the condition of food if a warming in the freezer has taken place.
- ▶ Do not set unnecessarily low temperature in the refrigerator compartment. Minus temperatures may occur at high settings. Attention: Bottles can burst
- ▶ Do not touch frozen goods with wet hands (wear gloves). Especially do not eat ice lollies immediately after removal from the freezer compartment. There is the risk to freeze or the formation of frost blisters. FIRST aid: keep immediately under running cold water. Do not pull away!
- ▶ Do not touch the inside surface of the freezer storage compartment when in operation, especially with wet hands, as your hands may freeze onto the surface.
- ▶ Unplug the appliance in the event of a power interruption or before cleaning. Allow at least 7 minutes before restarting the appliance, as frequent starting may damage the compressor.
- ▶ Do not use electrical devices inside the food storage compartments of the appliance, unless they are of the type recommended by the manufacturer.

Maintenance / cleaning

- ▶ Make sure children are supervised if they carry out cleaning and maintenance.
- ▶ Disconnect the appliance from the electrical supply before undertaking any routine maintenance. Allow at least 7 minutes before restarting the appliance, as frequent starting may damage the compressor.

**WARNING!**

- ▶ Hold the plug, not the cable, when unplugging the appliance.
- ▶ Do not clean the appliance with hard brushes, wire brushes, detergent powder, petrol, amyl acetate, acetone and similar organic solutions, acid or alkaline solutions. Please clean with special refrigerator detergent to avoid damage.
- ▶ Do not scrape off frost and ice with sharp objects. Do not use sprays, electric heaters like heater, hair dryer, steam cleaners or other sources of heat in order to avoid damage to the plastic parts.
- ▶ Do not use mechanical devices or other means to accelerate the defrosting process, other than those recommended by the manufacturer.
- ▶ If the supply cord is damaged, it must be replaced by the manufacturer, its service agent or similarly qualified persons in order to avoid a hazard.
- ▶ Do not try to repair, disassemble or modify the appliance by yourself. In case of repair please contact our customer service.
- ▶ Eliminate the dust on the back of the unit at least once in the year to avoid hazard by fire, as well as increased energy consumption.
- ▶ Do not spray or flush the appliance during cleaning.
- ▶ Do not use water spray or steam to clean the appliance.
- ▶ Do not clean the cold glass shelves with hot water. Sudden temperature change may cause the glass to break.

Refrigerant gas information



WARNING!

The appliance contains the flammable refrigerant ISOBUTANE (R600a). Make sure the refrigerant circuit is not damaged during transportation or installation. Leaking refrigerant may cause eye injuries or ignite. If a damage has occurred, keep away open fire sources, thoroughly ventilate the room, do **not** plug or unplug the power cords of the appliance or any other appliance. Inform the customer service.

In case of eyes get into contact with the refrigerant, rinse immediately it under running water and call immediately the eye specialist.

Intended use

This appliance is intended for cooling and freezing food. It has been designed exclusively for use in household and similar applications such as staff kitchen areas in shops, offices and other working environments; farm houses and by clients in hotels, motels and other residential type environments as well as in bed-and-breakfast and catering business. It is not intended for commercial or industrial use.

Changes or modifications to the device are not allowed. Unintended use may cause hazards and loss of warranty claims.

Standards and directives

This product meets the requirements of all applicable EC directives with the corresponding harmonised standards and UK standards, which provide for CE and UKCA marking.



CAUTION!

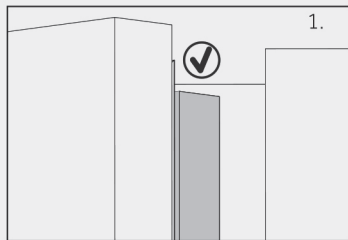

When you close the door, the vertical door strip on the left door should be bent inside (1).

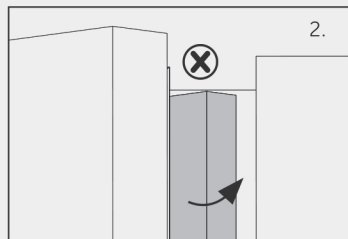

If you try to close the left door and the vertical door strip is unbent (2), you should bend it firstly, otherwise the door strip will hit the fixing shaft or right door. Thus a damage to the door slip or a leak will occur.

There is a heating thread inside the frame. The temperature of the surface will rise a little, which is normal and won't affect the function of appliance.



Notice

Due to technical changes and different models, some of the illustrations in this manual may differ from your model.

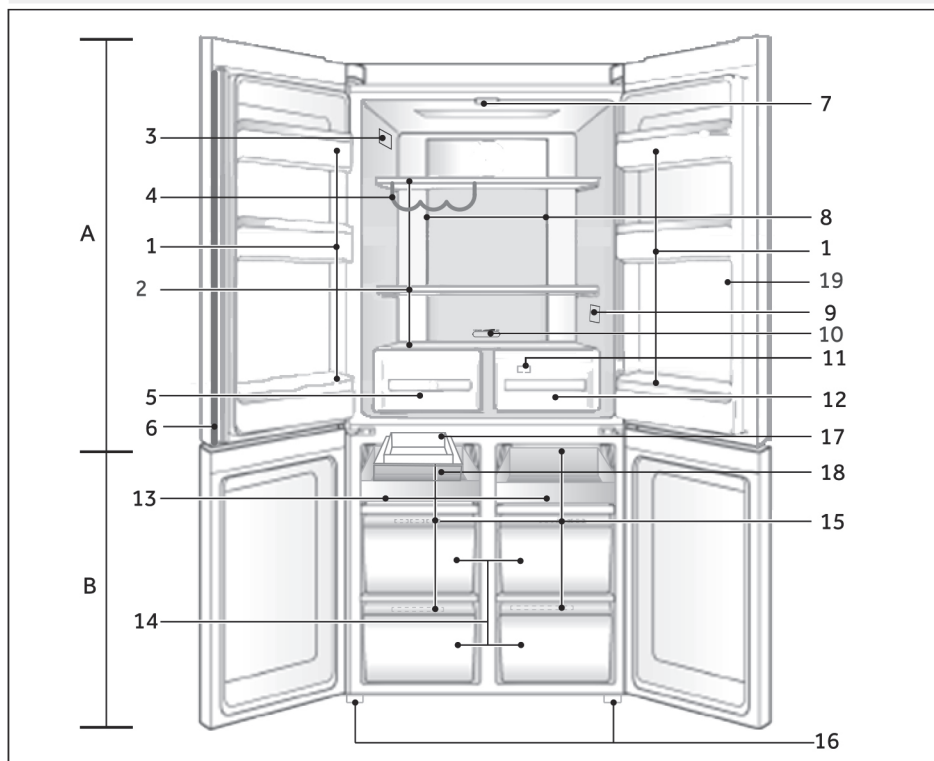

A: Refrigerator compartment

- 1 Bottle holder/Door rack
- 2 Glass shelves
- 3 Rating plate
- 4 Wine rack
- 5 Humidity box
- 6 Vertical beam
- 7 Ceiling lamp
- 8 Air duct and sensor (behind panel)
- 9 O.K.-temperature indicator (optional)
- 10 MyZone slider
- 11 Air duct (behind drawers)
- 12 MyZone box

B: Freezer compartment

- 13 Sliding shelf
 - 14 Freeze box
 - 15 Air duct
 - 16 Adjustable feet
 - 17 Auto ice maker
 - 18 Ice tray
 - 19 Water dispensing
- (HTF-520IP7/HTF-520WP7/HCR5919EHMB/HCR5919EHMP)

Control panel

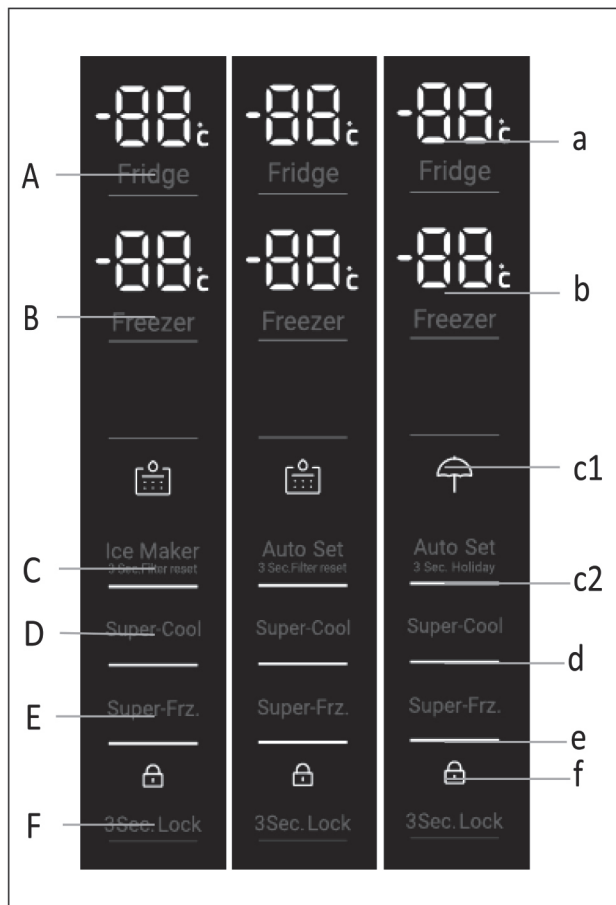
**Buttons:**

- A Fridge selector
- B Freezer selector
- C Auto Set mode and holiday function selector (HTF-540DGG7/HTF-540DP7/HCR5919FOPG/HCR5919ENMB/HCR5919ENMP)
- Auto Set mode and filter reset function selector (HTF-520WP7)
- Ice maker mode and filter reset function selector (HTF-520IP7/HCR5919EHMB/HCR5919EHMP)
- D Super-Cool selector
- E Super-Freeze selector
- F Panel lock selector

Indicators:

- a Temperature fridge
- b Temperature freezer
- c1 Holiday mode (HTF-540DGG7/HTF-540DP7/HCR5919FOPG/HCR5919ENMB/HCR5919ENMP)
- c2 Auto Set mode
- d Super-Cool function
- e Super-Freeze function
- f Panel lock

Before first use

- ▶ Remove all packaging materials, keep them out of children`s reach and dispose them in an environmentally friendly manner.
- ▶ Clean the inside and outside of the appliance with water and a mild detergent before putting any food in it.
- ▶ After the appliance has been levelled and cleaned, wait for at least 2-5 hours before connecting it to the power supply. See Section INSTALLATION.
- ▶ Precool the compartments at high settings before loading with food. The function Power- Freeze helps to cool down the freezer compartment quickly.
- ▶ The refrigerator temperature and freezer temperature are automatically set to 4° C and -18° C respectively. These are the recommended settings. If desired, you can change these temperatures manually. Please see ADJUST THE TEMPERATURE.

Before first use the Ice and Water or Automatic Ice function

Before first use, you need to flush water through the filter to remove impurities or trapped air in the water tank and filter system.

For Ice and Water

- Press the water dispenser pad to dispense 4L of water - wait for 4 minutes before dispensing again.
- Dispense 4L of water and then wait for another 4 minutes - There may be carbon residue dispensed together with water. This is not harmful and normal during the flushing process.
- Dispense another 4 L of water. - This prevents excessive dripping of water from your dispenser.
- There may be a few drips of water coming out of the dispenser for a few days after installation. This is to clear the remaining trapped air in the dispenser.
- Ensure your refrigerator has cooled for at least 2 hours before use.



For Automatic Ice model

- 1 Press control panel button "C" to turn on the ice maker function.
- 2 Discard the first full bin of ice made. Clean the ice box with water and install it back. Your ice maker is now ready for use.
- 3 Repeat step 2 to remove dust in the ice tray collected during manufacture and transport.
- 4 Empty the water, dry the bin and return it correctly.
- 5 Once your Ice maker is turned on the first bin of ice may be discoloured. This is not harmful and normal during the flushing process. Discard the first full bin of ice made. Your Ice maker is now ready for use.



Notice

The performance of your water filter will increase with use, reaching optimum performance after two to three full bins of ice.

Sensor keys

The buttons on the control panel are sensor keys, which already respond when lightly touched with the finger.

Switch on /off the appliance

The appliance is in operation as soon as it is connected to the power supply.

When the appliance is powered on for the first time, the actual refrigerator and freezer temperatures are displayed. The display will flash. If the doors are closed it will switch off after 30 seconds.

Maybe the panel lock is active.



Notice

- ▶ The appliance is preset to the recommended temperature of 5°C (refrigerator) and - 18°C (freezer). Under normal ambient condition you need not to set a temperature.
- ▶ When the appliance is switched on after disconnection from the main power supply, it may take up to 12 hours for the correct temperatures to be reached.

Empty the appliance before switching off. To switch off the appliance, pull the power cord out of the power socket.

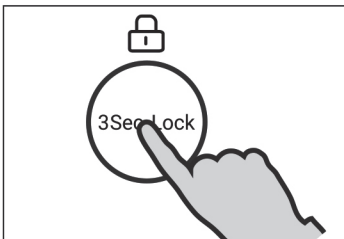

Lock/unlock panel



Notice

The control panel is automatically blocked against activation if the doors are closed and 30 seconds no button is pressed. For any settings the control panel must be unlocked.

- ▶ Touch button "F" for 3 seconds to block all panel elements against activation. The buzzer alarms and the related indicator "f" is now displayed; the lighting of the panel is switched off. The icon flashes if a button will be pressed, when the panel lock is activated. The change is not running.
- ▶ For unlocking press again the button.

Standby-mode

The display screen turns off automatically 30 seconds after pressing a key. The display will be automatically locked. It lights up automatically when pressing any key or opening any door (Alarm does not light up the display screen).

Select the working mode

You may need to select one of the following two ways to set the appliance:

1) Auto Set mode

Under Auto Set mode, the appliance can automatically adjust the temperature setting according to the ambient temperature and temperature change in the appliance. If you do not have any special requirements, we recommend that you use Auto Set mode (refer to Auto Set mode later on).

2) Manual adjusting mode:

If you want to manually adjust the temperature of the appliance in order to store a particular food, you can set the temperature via a temperature adjusting button (refer to ADJUST THE TEMPERATURE).

Door opening alarm

When the refrigerator door is opened for more than 1 minute, the door opening alarm will sound. The alarm can be silenced by either closing the door or touching the control panel. If the door is left open for more than 7 minutes, the light inside the compartment and control panel illumination will automatically switch off.



Adjust the temperature

The indoor temperatures are influenced by the following factors:

- ▶ Ambient temperature
- ▶ Frequency of door opening
- ▶ Amount of stored foods
- ▶ Installation of the appliance

Adjust the temperature for fridge

1. Unlock the panel by pressing button "F" if it is locked.
2. Press button "A"(Fridge) for select the fridge compartment. An alarm sounds. The actual temperature in the refrigerator compartment is displayed.
3. Press button "A" to set the fridge temperature. A signal will sound at each key press. The temperature decreases in sequences of 1°C from a maximum of 9°C to a minimum of 1°C, switching to 9°C again when pressing further. The optimum temperature in the refrigerator is 4 °C. Colder temperatures mean unnecessary energy consumption.

If no key is operated in 5 sec., the setting confirms automatically.

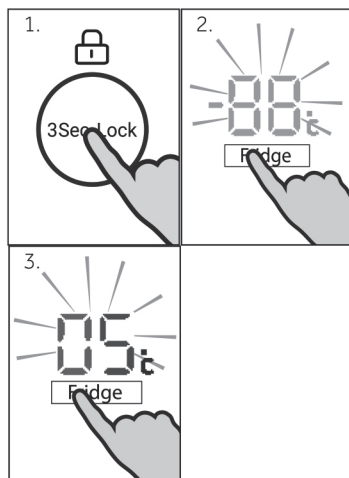

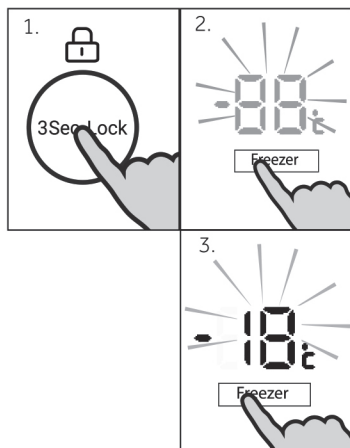

Adjust the temperature for freezer

4. Unlock the panel by pressing button "F" if it is locked.
5. Press button "B" (Freezer) for select the freezer compartment. An alarm sounds. The actual temperature in the freezer compartment is displayed.
6. Press button "B" (Freezer) to set the freezer temperature. A signal will sound at each key press. The temperature decreases in sequences of 1°C from a maximum of -14°C to a minimum of -24°C, switching to -14°C again when pressing further. The optimum temperature in the freezer is -18°C. Colder temperatures mean unnecessary energy consumption.

If no key is operated in 5 sec., the setting confirms automatically.



Notice

The temperature in the corresponding compartment cannot be adjusted if any other function (Power-Freeze, Super-Cool, Holiday or Auto Set mode) is activated or the display is locked. The corresponding indicator will flash accompanying with a buzzer.

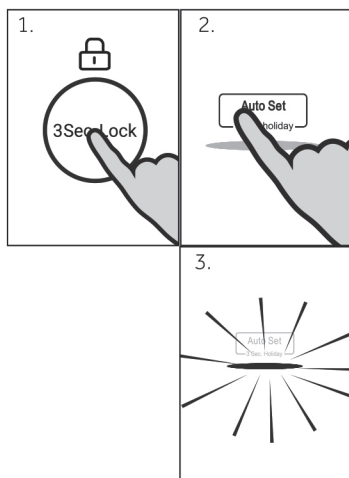

Auto Set mode

In the Auto Set mode, the appliance can automatically adjust the temperature setting according to the ambient temperature and temperature change in the appliance. This function is totally hand free.

1. Unlock the panel by pressing button "F" if it is locked.
2. Press button "C" (Auto Set). An alarm sounds.
3. Indicator "c2" illuminates and the function is activated.

By repeating the above steps or selecting an other function this function can be switched off again.

Ice Maker mode

Under the Ice Maker mode, the refrigerator starts the automatic ice making function. When the ice box is full of ice, the process of ice making will stop.

1. Ensure the current situation is unlocked.
2. Press "C" (Ice Maker) and the buzzer make sound.
3. The indicator "c2" will lights up and starts the automatic ice making function.

In order to turn off the ice making function, also press "C" (Ice Maker) under the unlocked situation. The Ice Maker mode and the Super-Cool/Super-Freeze mode can be turned on at the same time.

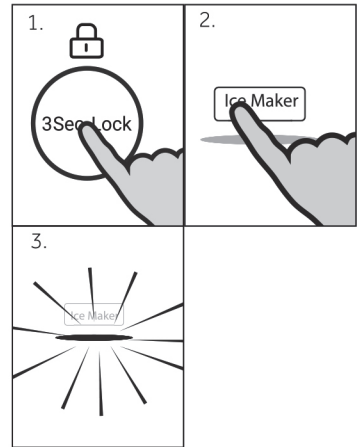

Holiday function

This function sets the refrigerator temperature permanently to 17°C.

This allows to keep the door of the empty refrigerator closed without causing an odour or mold - during a long absence (e.g. during holiday). The freezer compartment is free for your setting.

1. Unlock the panel by pressing button "F" if it is locked.
2. Press button "C" (Auto Set) for 3 seconds.
3. Indicator "c1" illuminates and the function is activated.

By repeating the above steps or selecting an other function this function can be switched off again.

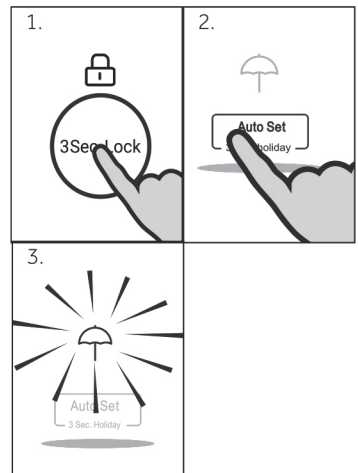

WARNING!

During the holiday function no goods must be stored in the refrigerator compartment. The temperature of + 17 °C is too high for storing food.

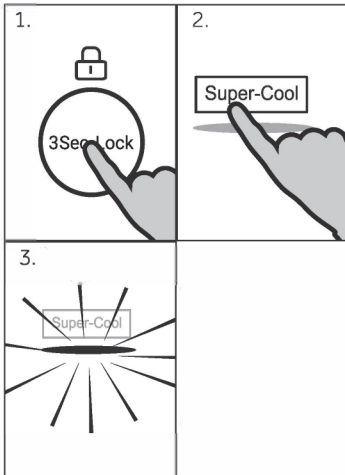

Super-Cool function

Switch on the Super-Cool function if larger quantity of food should be stored (for example after the purchase). The Power-Cool function accelerates the cooling of fresh food and protects the goods already stored from undesirable warming. The factory setting temperature is 0 to +1°C.

1. Unlock the panel by pressing button "F" if it is locked.
2. Press button "D" (Super-Cool).
3. Indicator "d" illuminates and the function is activated.

By repeating the above steps or selecting another function this function can be switched off again.



Notice: Automatically switch off

This function will be automatically disabled after 6 hours



Using water dispenser (Water dispensing models only)

Ensure you have followed the steps outlined in "Before you start using the Ice and Water or Automatic Ice function" prior to your first use of water dispenser.

Dispensing

Your water dispenser is designed for one-handed operation. To dispense water, gently press the dispensing pad with a glass or container. To stop the flow of water, simply pull your glass or container away from the dispenser pad. Pressing hard against the dispensing pad will not increase the flow or dispense more water.



WARNING!

To avoid damage to property or personal injury do not put hands, fingers or objects up the dispenser opening.

Using ice maker (Ice and Water and Automatic Ice models only)

Ice On/Off

Your ice maker is designed to automatically dispense ice into the ice storage bin below until it detects the bin is full. The more ice you use, the more it makes.

First Use

The ice maker will be off when you turn your refrigerator on for the first time after installation. The light above the "Ice On/Off" icon will be off.

1. Press control panel button "C" to turn on the ice maker function.
2. Discard the first full bin of ice made. Clean the ice box with water and install it back. Your ice maker is now ready for use.
3. Repeat step 2 to remove dust in the ice tray collected during manufacture and transport.
4. Empty the water, dry the bin and return it correctly.
5. Once your ice maker is turned on the first bin of ice may be discoloured. This is not harmful and normal during the flushing process. Discard the first full bin of ice made. Your ice maker is now ready for use.

Carry out the above steps after a holiday/vacation or extended periods of not using ice.



Notice

The performance of your water filter will increase with use, reaching optimum performance after two to three full bins of ice.

Turn ice maker off if:

- There is no water supply for several hours.
- You are removing the ice storage bin for a period of time.
- You are going on holiday/vacation.

Information about the ice maker

- Your automatic ice maker will produce approximately eight cubes of ice every 2 hours, depending on the freezer compartment temperature and the number of door openings.
- The ice cube tray will fill with water.
- When cubes are frozen, they will be ejected from the ice tray into the ice storage bin.
- Ice making will continue until the storage bin is full.
- Ice making will resume once you start to use the stored ice.
- Your Ice and Water product comes with a smaller ice bin inside the larger freezer bin.
- Attached to the ice storage bin is the scoop for the ice. This scoop provides hygienic access to the ice.
- If a large amount of ice is required, remove an ice storage bin and allow ice to fall into the larger bin.
- If ice is not used often, old cubes will become cloudy, taste stale, will shrink and may stick together. Empty the ice storage bin periodically and wash in lukewarm water. Dry thoroughly and place back into the correct position.



WARNING!

- ▶ Avoid contact with the moving parts of the ice maker ejector mechanism, and do not place your fingers on the automatic ice making mechanism while the refrigerator is in operation.
- ▶ Do not use ice cubes that may have become discoloured, usually with a green-blue colour. If such discolouration is noted, discard the ice cubes and contact your Haier trained and supported service technician.
- ▶ Ensure the ice maker is connected to the filter and to a drinkable water supply only.
- ▶ Installation of the water connection to the ice maker must be completed by a Haier trained and supported service technician or a qualified plumber.

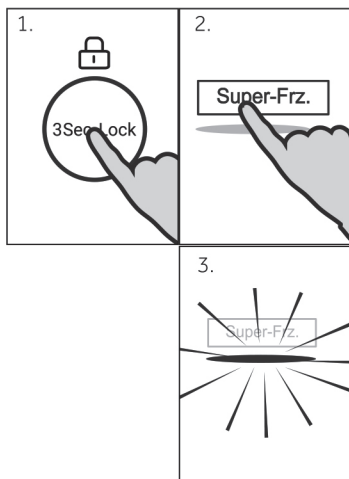

Super-Freeze function

Fresh food should be frozen as quickly as possible to the core. This preserved the best nutritional value, appearance and taste. The Super-Freeze function accelerates the freezing of fresh food and protects the goods already stored from undesirable warming. If you need to freeze a large amount of food once, it is recommended to set the Super-Freeze function on ahead for 24 h before the usage of frozen room. The function setting temperature is below -24°C .

1. Unlock the panel by pressing button "F" if it is locked.
2. Press button "E" (Super-Freeze).
3. Indicator "e" illuminates and the function is activated.

By repeating the above steps or selecting an other function this function can be switched off again.



Notice: Automatically switch off

The Super-Freeze function will automatically switch off after 50 hours. The appliance is then operated at the previously set temperature.



WARNING!

- ▶ Empty the appliance before switching off.
- ▶ Keep the door of the refrigerating compartment open, when Refrigerator off function is activated, in order to avoid odour or mold..

Tips on storing fresh food

Storing into the refrigerator compartment

- ▶ Keep your fridge temperature below 4°C.
- ▶ Hot food must be cooled to room temperature before storing in the appliance.
- ▶ Foods stored in the refrigerator should be washed and dried before storing
- ▶ Food to be stored should be properly sealed to avoid odour or taste alterations.
- ▶ Do not store excessive quantities of food. Leave spaces between foods to allow cold air flowing around them, for a better and more homogeneous cooling.
- ▶ Foods eaten daily should be stored at the front of the shelf.
- ▶ Leave a gap between foods and the inner walls, allowing air flowing. In special way don't store foods against the rear wall: foods could freeze against rear wall. Avoid direct contact of food (especially oily or acidic food) with the inner liner, as oil/acid can erode the inner liner. Clean away oily/acid dirt whenever it is found.
- ▶ Defreeze frozen food in the fridge storage compartment. This way, you can use the frozen food to decrease the temperature in the compartment and save energy.
- ▶ The ageing process of fruit and vegetables such as courgettes, melons, papaya, banana, pineapple, etc. can be accelerated in the refrigerator. Therefore, it is not advisable to store them in the refrigerator. However, the ripening of strongly green fruits can be promoted for a certain period. Onions, garlic, ginger and other root vegetables should also be stored at room temperature.
- ▶ Unpleasant odours inside the fridge are a sign that something has spilled and cleaning is required. See CARE AND CLEANING.
- ▶ Different foods should be placed in different areas according to their properties:



Notice

- ▶ Please keep the distance more than 10 mm between the food placed and air duct or sensors to ensure the cooling effect.

- 1 Butter, cheese, etc.
- 2 Eggs, cans, canned food, spices, etc.
- 3 Drinks and bottled foods.
- 4 Pickled foods, canned food, etc.
- 5 Meat products, snack foods, pasta, canned food, milk, tofu, dairy etc.
- 6 Cooked meat, sausages, etc.
- 7 My Zone drawer : dry fruits, butter oils, chocolate
- 8 Humidity box drawer: Fruit, vegetables, salad, etc.

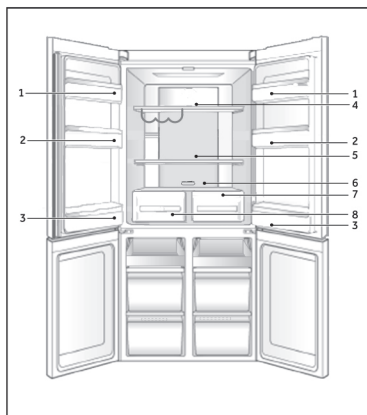

Storage into the freezer compartment

- ▶ Keep the freezer temperature at -18°C.
- ▶ 24 hours before freezing switch on the Power-freeze function; -for small quantities of food 4-6 hours are sufficient.
- ▶ Hot food must be cooled to room temperature before storing in the freezer compartment.
- ▶ Food cut into small portions will freeze faster and be easier to defrost and cook. The recommended weight for each portion is less than 2.5 kg
- ▶ It is better to pack food before putting it into the freezer. The outside of the packaging must be dry to avoid bags sticking together. Packaging materials should be odour-free, airtight, non-poisonous and nontoxic.
- ▶ In order to avoid expiration of storage periods, please note the freezing date, time limit and name of the food on the packaging according to the storage periods of different foods.
- ▶ **WARNING!:** Acid, alkali and salt etc. could erode the internal surface of the freezer. Do not place the food having these substances (e.g. sea fish) directly on the internal surface. Salt water in the freezer should be cleaned up immediately.
- ▶ Do not exceed the food storage times recommended by the manufacturers. Only take the required amount of food out of the freezer.
- ▶ Consume defrosted food quickly. Defrosted food cannot be re-frozen unless it is first cooked, otherwise it may be less edible.
- ▶ Do not load excessive quantities of fresh food in the freezer compartment. Refer to the freezing capacity of the freezer – See TECHNICAL DATA or data at the type plate.
- ▶ Food can be stored in the freezer at a temperature of at least -18°C for 2 to 12 months, depending on its properties (e.g., meat: 3-12 months, vegetables: 6-12 months)
- ▶ When freezing fresh food, avoid bringing it in contact with already frozen food. Risk of thawing!

When storing commercially frozen foods, please follow these guidelines:

- ▶ Always follow manufacturers' guidelines for the length of time you should store food for. Do not exceed these guidelines!
- ▶ Try to keep the length of time between purchase and storage as short as possible to preserve food quality.
- ▶ Buy frozen foods, which have been stored at a temperature of -18°C or below.
- ▶ Avoid buying food which has ice or frost on the packaging – This indicates that the products might have been partially defrosted and refrozen at some point – temperature rises affect the quality of food.



Notice

- ▶ Please keep the distance more than 10 mm between the food placed and air duct to ensure the cooling effect.

Multi-air-flow

The refrigerator is equipped with a multi-air-flow system, with which cool air flows are located on every shelf level. This helps to maintain a uniform temperature to ensure that your food is kept fresher for longer.

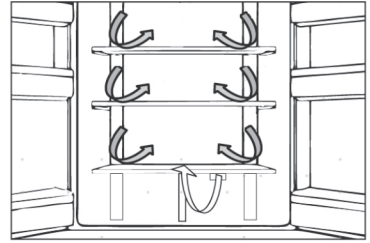

Adjustable shelves

The height of the shelves can be adjusted to fit your storage needs.

1. To relocate a shelf, remove it first by uplifting its hind edge (1) and pulling it out (2).
2. To reinstall it, put it on the lugs on both sides and push it to the most rearward position until the rear of the shelf is fixed inside the slots in the sides.

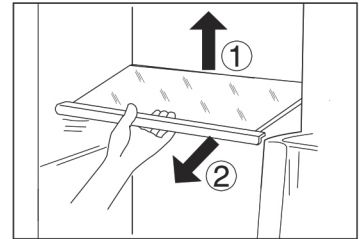

Notice:

Ensure that all ends of a shelf are level.

My Zone drawer

In this compartment the humidity level is lower than fridge compartment. This drawer is suitable to store dry fruit and other dry food with low water content like butter, fats and oil or chocolate.

Humidity box drawer

In this compartment the humidity level is higher than fridge compartment. It is controlled automatically by the system and is suitable to store fruits, vegetables, salads etc.



Notice:

- ▶ Do not remove the plastic cover inside the two zones. They maintain the humidity.
- ▶ Cold-sensitive fruits like pineapple, avocado, bananas, grapefruits are not recommended to stored in these two drawers.

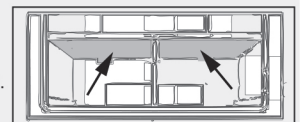

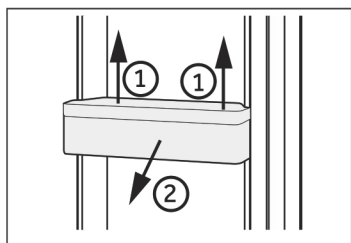

Removable door racks

The door racks can be removed for cleaning:
Place hands on each side of the rack, lift it upwards (1) and pull it out (2).

In order to insert the door rack, the above steps are carried out in reverse order.

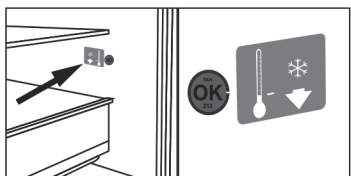

OPTIONAL: OK-temperature indicator

The OK-temperature indicator can be used to determine temperatures below +4°C. Gradually reduce the temperature if the sign does not indicate "OK".



Notice:

When the appliance is switched on, it may take up to 12 hours for the correct temperatures to be reached.

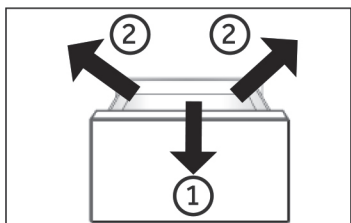

Removable freezer drawer

To remove the drawer out, pull out to the maximum extent (1), lift and remove (2).

In order to insert the drawer, the above steps are carried out in reverse order.

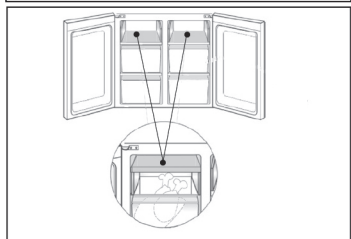

Storing large items

Large items of e.g. frozen food can be stored after:

- ▶ removing and overturning by 180° the upper freezing tray, or
- ▶ after removing both upper freezing trays as well as the middle freezer drawer and storing the food directly on the shelf.

The Light

The LED interior light comes on when the door is opened. The performance of the lights is not affected by any of the appliances other settings.



Energy saving tips

- ▶ Make sure the appliance is properly ventilated (see INSTALLATION).
- ▶ Do not install the appliance in direct sunlight or in the near of heat sources (e.g. stoves, heaters).
- ▶ Avoid unnecessarily low temperature in the appliance. The energy consumption increases the lower the temperature in the appliance is set.
- ▶ Functions like POWER-FREEZE consume more energy.
- ▶ Allow warm food to cool down before placing it in the appliance.
- ▶ Open the appliance door as little and as briefly as possible.
- ▶ Do not overfill the appliance to avoid obstructing the air flow.
- ▶ Avoid air within the food packaging.
- ▶ Keep door seals clean so that the door always closes correctly.
- ▶ Defreeze frozen food in the fridge storage compartment.
- ▶ The most energy-saving configuration requires the appliance keep drawers, food box and shelves on factory-fresh condition, and food should be placed as far as possible without blocking the air outlet of the duct.

**WARNING!**

Disconnect the appliance from the power supply before cleaning.

Cleaning

Clean the appliance when only little or no food is stored.

The appliance should be cleaned every four weeks for good maintenance and to prevent bad stored food odors.

**WARNING!**

- ▶ Do not clean the appliance with hard brushes, wire brushes, detergent powder, petrol, amyl acetate, acetone and similar organic solutions, acid or alkaline solutions. Please clean with special refrigerator detergent to avoid damage.
 - ▶ Do not spray or flush the appliance during cleaning.
 - ▶ Do not use water spray or steam to clean the appliance.
 - ▶ Do not clean the cold glass shelves with hot water. Sudden temperature change may cause the glass to break.
 - ▶ Do not touch the inside surface of the freezer storage compartment, especially with wet hands, as your hands may freeze onto the surface.
 - ▶ In case of heating check the condition of frozen goods.
- ▶ Always keep the door gasket clean.
 - ▶ Clean the inside and housing of the appliance with a sponge dampened in warm water and neutral detergent.
 1. Please scrub the interior and exterior of the refrigerator, including door sealing, door rack, glass shelves, boxes and so on, with a soft towel or sponge dipped in warm water (you may add neutral detergent into the warm water).
 2. If there is liquid spilled, remove all the contaminated parts, directly rinse with the flow water, dry and place it back into the fridge.
 3. If there is spilled cream (such as the cream, melting ice cream), please remove all the contaminated parts, put into the warm water with about 40 °C for some time, then rinse with the flow water, dry and place it back into the fridge.
 4. In case some small part or component gets stucked inside of the fridge (between shelves or drawers), use small soft brush to release it. If you could not reach the part, please contact Haier service.
 - ▶ Rinse and dry with soft cloth.
 - ▶ Do not clean any of the parts of the appliance in a dishwasher.
 - ▶ Allow at least 7 minutes before restarting the appliance as frequent starting may damage the compressor.

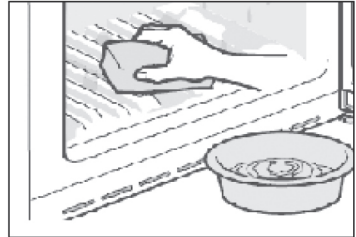
**Defrosting**

The defrosting of the refrigerator and the freezer compartment are done automatically; no manual operation is needed.



WARNING!

Replaceable (LED only) light source by a professional.

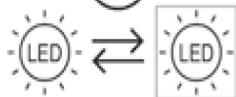

This product contains a light source of energy efficiency class F.

Compartment	Energy efficiency class	Model
Refrigerator top lamp	F	HTF-540DGG7 HTF-540DP7 HTF-520WP7 HTF-520IP7
Handle lamp	F	HCR5919FOPG HCR5919EHMB HCR5919ENMB HCR5919EHMP HCR5919ENMP

Non-use for a longer period

If the appliance is not used for an extended period of time, and you will not use only the Holiday-function or the fridge off function for the refrigerator:

- ▶ Take out the food.
- ▶ Unplug the power cord.
- ▶ Empty and clean the watertank
- ▶ Clean the appliance as described above.
- ▶ Keep the doors open to prevent the creation of bad odours inside.



Notice

Turn the appliance off only if strictly necessary.

Moving the appliance

1. Remove all food and unplug the appliance.
2. Secure shelves and other moveable parts in the fridge and the freezer with adhesive tape.
3. Do not tilt the refrigerator more than 45° to avoid damaging the refrigerating system.



WARNING!

- ▶ Do not lift the appliance by its handles.
- ▶ Never place the appliance horizontally on the ground.

Many occurring problems could be solved by yourself without specific expertise. In case of a problem please check all shown possibilities and follow below instructions before you contact an after sales service. See CUSTOMER SERVICE.



WARNING!

- ▶ Before maintenance, deactivate the appliance and disconnect the mains plug from the mains socket.
- ▶ Electrical equipment should be serviced only by qualified electrical experts, because improper repairs can cause considerable consequential damages.
- ▶ A damaged supply should only be replaced by the manufacturer, its service agent or similarly qualified persons in order to avoid a hazard.

Problem	Possible Cause	Possible Solution
The compressor does not work.	<ul style="list-style-type: none"> • Mains plug is not connected in the mains socket. • The appliance is in the defrosting cycle 	<ul style="list-style-type: none"> • Connect the mains plug. • This is normal for an automatic defrosting
The appliance runs frequently or runs for a too long period of time.	<ul style="list-style-type: none"> • The indoor or outdoor temperature is too high. • The appliance has been off power for a period of time. • A door/drawer of the appliance is not tightly closed. • The door/drawer has been opened too frequently or for too long. • The temperature setting for the freezer compartment is too low. • The door/drawer gasket is dirty, worn, cracked or mismatched. • The required air circulation is not guaranteed. 	<ul style="list-style-type: none"> • In this case, it is normal for the appliance to run longer. • Normally, it takes 8 to 12 hours for the appliance to cool down completely. • Close the door/drawer and ensure the appliance is located on a level ground and there is no food or container jarring the door. • Do not open the door/drawer too frequently. • Set the temperature higher until a satisfactory refrigerator temperature is obtained. It takes 24 hours for the refrigerator temperature to become stable. • Clean the door/drawer gasket or replace them by the customer service. • Ensure adequate ventilation.
The inside of the refrigerator is dirty and/ or smells.	<ul style="list-style-type: none"> • The inside of the refrigerator needs cleaning. • Food of strong odour is stored in the refrigerator. 	<ul style="list-style-type: none"> • Clean the inside of the refrigerator. • Wrap the food thoroughly..

Problem	Possible Cause	Possible Solution
It is not cold enough inside the appliance.	<ul style="list-style-type: none"> The temperature is set too high. Too warm goods has been stored. Too much food has been stored at one time. The goods are too close to each other. A door/drawer of the appliance is not tightly closed. The door/drawer has been opened too frequently or for too long. 	<ul style="list-style-type: none"> Reset the temperature. Always cool down goods before storing them. Always store small quantities of food. Leave a gap between several foods allowing air flowing. Close the door/drawer. Do not open the door/drawer too frequently.
It is too cold inside the appliance.	<ul style="list-style-type: none"> The temperature is set too low. The Power- freeze function is activated or is running too long. 	<ul style="list-style-type: none"> Reset the temperature. Switch off the Power- freeze function
Moisture formation on the inside of the refrigerator compartment.	<ul style="list-style-type: none"> The climate is too warm and too-damp. A door/drawer of the appliance is not tightly closed. The door/drawer has been opened too frequently or for too long. Food containers or liquids are left open. 	<ul style="list-style-type: none"> Increase the temperature. Close the door/drawer. Do not open the door/drawer too frequently. Let hot foods cool to room temperature and cover foods and liquids.
Moisture accumulates on the refrigerators outside surface or between the doors/door and drawer.	<ul style="list-style-type: none"> The climate is too warm and too damp. The door/drawer is not closed tightly. The cold air in the appliance and the warm air outside it condensates. 	<ul style="list-style-type: none"> This is normal in damp climate and will change when the humidity decreases. Ensure that the door/drawer is tightly shut.
Strong ice and frost in the freezer compartment.	<ul style="list-style-type: none"> The goods were not adequately packaged . A door/drawer of the appliance is not tightly closed. The door/drawer has been opened too frequently or for too long. The door/drawer gasket is dirty, worn, cracked or mismatched. Something on the inside prevents the door/drawer to close properly. 	<ul style="list-style-type: none"> Always pack the goods well. Close the door/drawer. Do not open the door/drawer too frequently. Clean the door/drawer gasket or replace them by new ones. Reposition the shelves, door racks, or internal containers to allow the door/drawer to close.
The sides of the cabinet and door strip get warm.	-	<ul style="list-style-type: none"> This is normal.

Problem	Possible Cause	Possible Solution
The appliance makes abnormal sounds.	<ul style="list-style-type: none"> The appliance is not located on level ground. The appliance touches some object around it. 	<ul style="list-style-type: none"> Adjust the feet to level the appliance. Remove objects around the appliance.
A slight sound is to be heard similar to that of flowing water.	<ul style="list-style-type: none"> - 	<ul style="list-style-type: none"> This is normal.
You will hear an alarm beep.	<ul style="list-style-type: none"> The fridge storage compartment door is open. 	<ul style="list-style-type: none"> Close the door or silence the alarm manually.
You will hear a faint hum.	<ul style="list-style-type: none"> The anti-condensation system is working 	<ul style="list-style-type: none"> This prevents condensation and is normal
The interior lighting or cooling system does not work.	<ul style="list-style-type: none"> Mains plug is not connected in the mains socket. The power supply is not intact. The LED-lamp is out of order. 	<ul style="list-style-type: none"> Connect the mains plug. Check the electrical supply to the room. Call the local electricity company! Please call the service for changing the lamp.

*To contact the technical assistance, visit our website: <https://corporate.haier-europe.com/en/>
Under the section " website" , choose the brand of your product and your country. You will be redirected to the specific website where you can find the telephone number and form to contact the technical assistance.

Power interruption

In the event of a power cut, food should remain safely cold for about 12 hours. Follow these tips during a prolonged power interruption, especially in summer:

- ▶ Open the door/drawer as few times as possible.
- ▶ Do not put additional food into the appliance during a power interruption.
- ▶ If prior notice of a power interruption is given and the interruption duration is longer than 12 hours, make some ice and put it in a container in the top of the refrigerator compartment.
- ▶ An inspection of the goods is required immediately after the interruption.
- ▶ As temperature in the refrigerator will rise during a power interruption or other failure, the storage period and edible quality of food will be reduced. Any food that defrosts should be either consumed, or cooked and refrozen (where suitable) soon afterwards in order to prevent health risks.

Memory function during power interruption

After restoration of power the appliance continues with the settings that were set before the power failure.

Unpacking



WARNING!

- ▶ The appliance is heavy. Always handle with at least two persons.
 - ▶ Keep all packaging materials out of children's reach and dispose them in an environmentally friendly manner.
-
- ▶ Take the appliance out of the packaging.
 - ▶ Remove all packaging materials.

Environmental conditions

The room temperature should always be between 10° C and 43° C, since it can influence the temperature inside the appliance and its energy consumption. Do not install the appliance near other heat-emitting appliances (ovens, refrigerators) without isolation.

Space requirement

Required space when door is opened:

W1=1221 mm

W2=1534 mm

D1=560 mm

D2=1040 mm

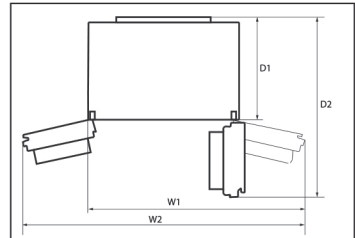

Ventilation cross-section

To achieve sufficient ventilation of the appliance for safety reasons, the information of the required ventilation cross sections must be observed.

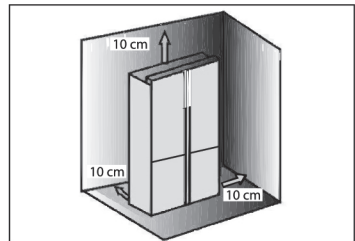

Aligning the appliance

The appliance should be placed on a flat and solid surface.

1. Tilt the appliance slightly backwards.
2. Set the feet to the desired level.

Make sure the distance to the wall on the hinge side is at least 100 mm for the door to open properly.

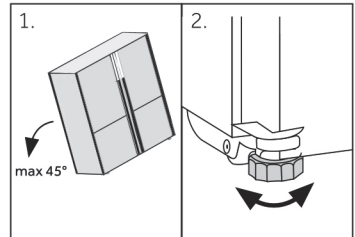

Notice

For a free standing appliance: this refrigerating appliance is not intended to be used as a built-in appliance

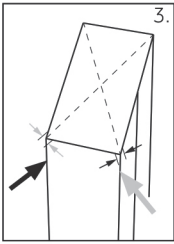

3. The stability can be checked by alternately bumping on the diagonals. The slightly swaying should be the same in both directions. Otherwise the frame can warp; possible leaking door seals are the result. A low tendency to the rear facilitates the closing of the door.

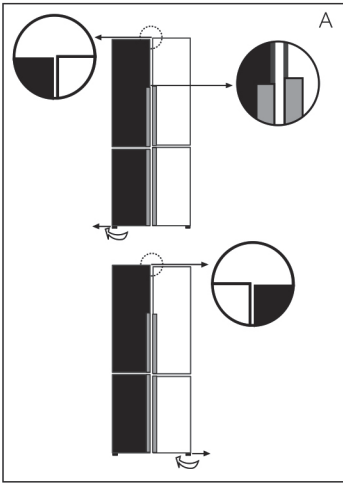

Fine tuning of the doors

If the doors are not in one level, this mismatch can be remedied by following:

A) Using adjustable foot

Rotate the adjustable foot according to the direction of arrow to turn up or down the foot.

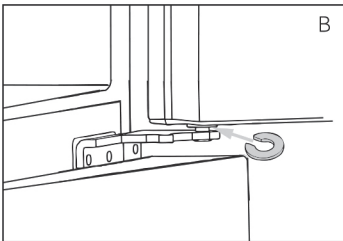

B) Using spacers

- ▶ Open the upper door and lift it.
- ▶ Carefully clip the spacer (enclosed in the accessory bag) in the white plastic ring of the middle hinge by hand or using tools like pliers. Do not scratch or bruise the door.

i Notice

In the future use of refrigerator, doors uneven phenomenon may occur to the weight of stored food. Then please adjust according to the above methods.

Waiting time

To the maintenance-free lubrication oil is located in the capsule of the compressor. This oil can get through the closed pipe system during slanting transport. Before connecting the appliance to the power supply you have to wait 2-5 hours so that the oil runs back into the capsule.

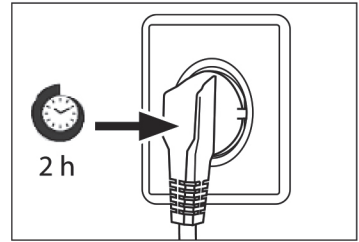

Electrical connection

Before each connection check if:

- ▶ power supply, socket and fusing are appropriate to the rating plate.
- ▶ the power socket is earthed and no multi-plug or extension.
- ▶ the power plug and socket are strictly according.

Connect the plug to a properly installed household socket.



WARNING!

To avoid risks a damaged power cord must be replaced by the customer service (see warranty card).

Ice and Water and Automatic Ice models

- ▶ Your Ice and Water and Automatic Ice refrigerator must be installed by a qualified plumber or Haier trained and supported service technician as incorrect plumbing can lead to water leaks.
- ▶ Haier appliances does not accept responsibility for damage (including water damage) caused by faulty installation or plumbing.



Notice

Remove the door bins from position A and install in position B before first using.

- ▶ Holding the front edge of the bins with one hand and taping the bottom of the bins alternately in the direction of arrow 1 with the other hand. After the bins are out of the door body, rotate forward and downward in the direction of arrow 2 to take it out and install it in position B.

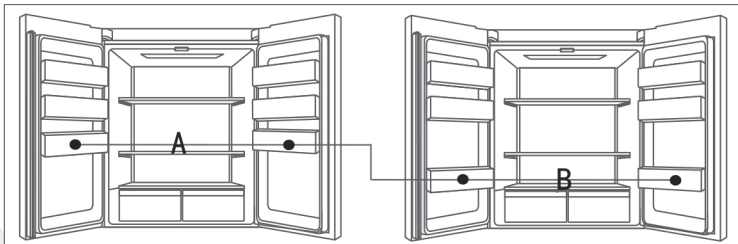
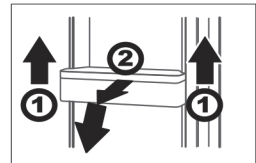

**WARNING!**

- ▶ Only connect to drinking water supply. The water filter only filters impurities in the water and makes ice clean and hygienic. It cannot sterilize or destroy germs or other harmful substances.
- ▶ Too high water pressure in the hose can damage the appliance. Install a pressure reducer when the water pressure in the hose exceeds 0.6 MPa.
- ▶ Before connection, check whether the water is clean and clear.

**Notice: Water connection**

- ▶ Pressure of the cold water has to be 0.15-0.6 MPa.
- ▶ The maximum permitted length of water hose is 8 metres. Longer hoses will affect the ice cubes and cold water content.
- ▶ Ambient temperature has to be 0°C minimum.
- ▶ Keep the water hose away from heat sources.

1. Cut the pipe into two pieces with the required length to connect the filter (A) with the appliance (B1) and the water tap (B2) (Fig. 10.5-1). Make sure to get a square cut by using a sharp knife.

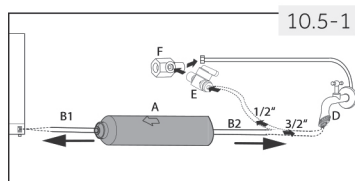

2. Insert pipe (B1) approx. 12 mm deep into the mounting fixture of the water filter (A) (Fig. 10.5-2). Take care to install the filter in the correct direction. The dart shows the direction of water flow.
3. Secure the pipe with a locking clip (C) according to Fig. 10.5-3.
4. Repeat step 2 and 3 with the pipe (B2) on the other side of the filter
5. Connect the end of pipe (B2) to one of the adapters "D" or "E and F" which suits to the water main (Fig. 10.5-4).

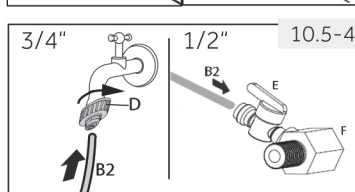
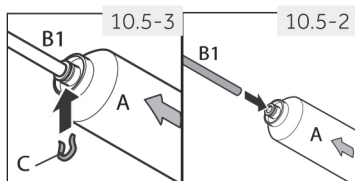

6. Connect the end of B1 to the valve assembly at the back of appliance (Fig. 10.5-5).
7. Open the water tap to check if the system is leak free and flush the pipe.

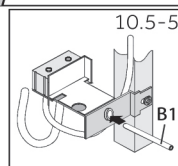
**WARNING!**

- ▶ Ensure always that the connections are firm, dry and leak free!
- ▶ Take care the hose never to be crushed, kinked, or twisted

1. Product fiche according to regulation EU No. 1060/2010

Brand	Haier
Model name / identifier	HTF-540DGG7/ HTF-540DP7/ HTF-520IP7/ HTF-520WP7
Category of the household refrigerating appliance ⁽¹⁾	7
Energy efficiency class A+++ (most efficient) to D (least efficient)	A++
Energy consumption ⁽²⁾	340/340/339/339
Total net capacity of whole refrigerator compartment	500L/500L/489L/493L
of which chill compartment	26 L
of which wine storage compartment	-
of which cellar-temperature compartment	-
of which fresh food storage compartment	324L/324L/317L/317L
Total number of wine bottles ⁽³⁾	-
Total net capacity of freezer compartment	150L/150L/146L/150L
Star coding ⁽⁴⁾	****
Design temperature of "other compartments" ⁽⁵⁾	-
Lowest storage temperature of wine compartment	-
Frost-free	•
Storage time during malfunctions	12 h
Freezing capacity ⁽⁶⁾	12 kg
Ice making capacity (Only for HTF-520IP7)	1.0 kg/24h
Climate rating ⁽⁷⁾	SN-N-ST-T
Airborne noise emitted	39 dB(A) re 1 pW
Type of appliance	freestanding

2. Product fiche according to regulation EU No.2019/2016

Brand	Haier
Model name / identifier	HTF-540DGG7 HTF-540DP7 HTF-520IP7 HTF-520WP7 HCR5919FOPG HCR5919EHMB HCR5919ENMB HCR5919EHMP HCR5919ENMP
Category of the model	Refrigerator-freezer

Energy efficiency class	F/F/F/F/F/E/E/E/E
Annual energy consumption (kWh/year) ⁽²⁾	360/360/360/360/360/329/329/329/329
Total volume (L)	528/528/525/525/528/525/528/525/528
Volume refrigerator(L)	316/316/313/313/316/313/316/313/316
Volume freezer(L)	174
Volume chiller section (L)	38
Star rating	
Temperature of other compartments > 14°C	Non applicable
Frostfree system	Yes
Freezing capacity (kg/24h)	12
Climate rating ⁽⁷⁾	SN-N-ST
Noise emission class and airborne acoustical noise emissions (db(A) re 1pW)	C(37)/C(37)/C(37)/C(37)/C(37) /C(38)/C(38)/C(38)/C(38)
Temperature rise time (h)	9
Ice making capacity (Only for HTF-520IP7/HCR5919EHMB/HCR5919EHMP)	1.0 kg/24h
Type of appliance	freestanding

Explanations:

• Yes, featured

(1) Household refrigeration categories:

Category=Designation

1=Refrigerator with one or more storage compartments for fresh food, 2=Refrigerator with cellar-temperature zone, cellar-temperature compartment refrigerator and wine cabinet, 3=Refrigerator with cold storage zone and refrigerator with a zero star compartment, 4=Refrigerator with a one-star compartment, 5=Refrigerator with a two-star compartment, 6=Refrigerator with a three-star compartment, 7=Fridge-freezer, 8=Freezer, 9=Chest freezer, 10=Multi-purpose refrigerators and other refrigerators

(2) Based on the results of the standards conformance test over 24 hours. The actual consumption depends on the use and the location of the appliance.

(3) The rated capacity is quoted as the number of standard 0.75l bottles that can be stored in the appliance in accordance with the manufacturer's instructions.

(4) * = compartment -6°C or less; *** = frozen-food compartment -18°C or less; **** = food freezer compartment -18°C or less with a minimum freezing capacity.

(5) 'Other compartment' means a compartment, other than a wine storage compartment, intended for the storage of particular foodstuffs at a temperature warmer than +14°C.

(6) The freezing capacity is achievable for the quantity given according to type of appliance only after switching to permanent operation and cannot be repeated within 24 hours. Please observe the operating instructions.

(7) Climate rating SN: This appliance is intended for use in an ambient temperature of between +10°C and +32°C

Climate rating N: This appliance is intended for use in an ambient temperature of between +16°C and +32°C

Climate rating ST: This appliance is intended for use in an ambient temperature of between +16°C and +38°C

Climate rating T: This appliance is intended for use in an ambient temperature of between +16°C and +43°C

Additional technical data

Voltage / Frequency	220-240V ~/ 50Hz
Input current (A)	2
Main fuse (A)	16
Coolant	R600a
Dimensions (H/W/D in mm)	1900 / 908 / 648

Customer Service

We recommend our Haier Customer Service and the use of original spare parts.

If you have a problem with your appliance, please first check section TROUBLESHOOTING.

If you cannot find a solution there, please contact

- ▶ your local dealer or
- ▶ our European Call Service-Center (see listed phone numbers below) or
- ▶ the Service & Support area at www.haier.com where you can activate the service claim and also find FAQs.

To contact our Service, ensure that you have the following data available.

The information can be found on the rating plate.

Model _____

Serial No. _____

Also check the Warranty Card supplied with the product in case of warranty.

European Call Service-Center		
Country*	Phone number	Costs
Haier Italy (IT)	199 100 912	
Haier Spain (ES)	902 509 123	
Haier Germany (DE)	0180 5 39 39 99	<ul style="list-style-type: none"> • 14 Ct/Min Landline • max 42 Ct/Min Mobile
Haier Austria (AT)	0820 001 205	<ul style="list-style-type: none"> • 14,53 Ct/Min Landline • max 20 Ct/Min all others
Haier United Kingdom (UK)	0333 003 8122	
Haier France (FR)	0980 406 409	

* For other countries please refer to www.haier.com

Haier Europe Trading S.r.l

Branch UK

Westgate House, Westgate, Ealing

London, W5 1YY

***Duration of the guarantee of the refrigerating appliance:**

Minimum guarantee is: 2 years for EU Countries, 3 years for Turkey, 1 year for UK, 1 year for Russia, 3 years for Sweden, 2 years for Serbia, 5 years for Norway, 1 year for Morocco, 6 months for Algeria, Tunisia no legal warranty required.

***The period of spare parts for the repair of the appliance:**

Thermostats, temperature sensors, printed circuit boards and light sources are available for a minimum period of seven years after placing the last unit of the model on the market.
Door handles, door hinges, trays and baskets for a minimum period of seven years and door gaskets for a minimum period of 10 year, after placing the last unit of the model on the market.

*For further information about the product, please consult <https://eprel.ec.europa.eu/> or scan the QR on the energy label supplied with the appliance.



Haier



**Ръководство
за потребителя**

Хладилник с фризер

HTF-540DGG7
HTF-540DP7
HTF-520WP7
HTF-520IP7
HCR5919FOPG
HCR5919ENMB
HCR5919EHMB
HCR5919ENMP
HCR5919EHMP

BG

Haier

Благодарим ви, че закупихте продукт Haier.

Моля, прочетете внимателно инструкциите, преди да използвате този уред. Инструкциите съдържат важна информация, която ще ви помогне да получите най-доброто от уреда и да осигурите безопасно и правилно монтиране, употреба и поддръжка.

Съхранявайте това ръководство на удобно място, за да можете по всяко време да правите справка с него за безопасно и правилно използване на уреда.

Ако продавате, подарявате или оставяте уреда, когато се местите, уверете се, че сте предали и това ръководство, за да може новият собственик да се запознае с уреда и предупрежденията за безопасност.



Легенда

Предупреждение – Важна информация за безопасност



Обща информация и съвети



Информация за околната среда



Изхвърляне

Помогнете за опазването на околната среда и човешкото здраве. Поставете опаковката в подходящи контейнери, за да бъде рециклирана. Помогнете за рециклирането на отпадъци от електрически и електронни уреди. Уреди, обозначени с този символ, не трябва да бъдат изхвърляни заедно с битовите отпадъци. Върнете продукта в местното съоръжение за рециклиране или се свържете с общинската служба.



ПРЕДУПРЕЖДЕНИЕ!

Опасност от нараняване или задушаване!

Хладилните агенти и газовете трябва да се изхвърлят компетентно. Преди да изхвърлите по подходящия начин, се уверете, че тръбите на охладителната верига не са повредени. Изключете уреда от захранването. Отрежете захранващия кабел и го изхвърлете. Извадете тавите и чекмеджетата, както и фиксатора и уплътненията на вратата, за да предотвратите затварянето на деца и домашни любимци в уреда.

Старите уреди все още имат някаква остатъчна стойност. Природосъобразен метод за изхвърляне ще гарантира, че ценните суровини могат да бъдат възстановени и използвани отново.

Циклопентанът, запалимо вещество, което не е вредно за озоновия слой, се използва като разширител за изолационната пяна.













Като гарантирате правилното изхвърляне на продукта, ще помогнете за предотвратяване на потенциални отрицателни последици за околната среда и човешкото здраве, които в противен случай биха могли да бъдат причинени.

За по-подробна информация относно рециклирането на този продукт, моля, свържете се с вашата община, с местната служба по изхвърляне на битови отпадъци или с магазина, от който сте закупили продукта, за да бъде поет от компетентни лица.

Информация за безопасност.....	4
Предвидена употреба.....	9
Описание на продукта.....	10
Панел за управление.....	11
Употреба.....	12
Оборудване.....	22
Грижа и почистване.....	25
Отстраняване на неизправности.....	27
Монтаж.....	30
Технически данни.....	34
Обслужване на клиенти.....	36

Акcesoари

Проверете акcesoарите и книжните материали в съответствие с този списък:

	HTF-540DGG7	HTF-520IP7 HCR5919ENMB HCR5919ENMP	HTF-520WP7	HTF-540DP7 HCR5919FOPG HCR5919ENMB HCR5919ENMP		HTF-540DGG7	HTF-520IP7 HCR5919ENMB HCR5919ENMP	HTF-520WP7	HTF-540DP7 HCR5919FOPG HCR5919ENMB HCR5919ENMP
 Водопроводна тръба*1		✓	✓		 Лопатка за лед*1		✓		
 Воден филтър*1		✓	✓		 Енергиен етикет*1	✓	✓	✓	✓
 1/2" адаптер с клапан*1		✓	✓		 Гаранционна карта*1 Карта за удължена гаранция*1	✓	✓	✓	✓
 скоби*2		✓	✓		 Ръководство за потребителя*1 Ръководство за потребителя със стикер „OK“*1	✓	✓	✓	✓
 разделител*3	✓	✓	✓	✓	 Формичка за лед*2	✓		✓	✓
 Поставка за лед*2	✓	✓	✓	✓	 3/4" адаптер*1		✓	✓	



Предупреждение

Списъкът показва само основните акcesoари. Налични са и други акcesoари.

Преди да включите уреда за първи път, прочетете следните съвети за безопасност!



ПРЕДУПРЕЖДЕНИЕ!

Преди първоначална употреба

- ▶ Уверете се, че няма транспортни повреди.
- ▶ Отстранете всички опаковки и ги поставете на недостъпно за деца място.
- ▶ Изчакайте поне два часа преди монтирането на уреда, за да сте сигурни, че охладителната верига е напълно ефективна.
- ▶ Уредът трябва да се мести винаги поне от двама души, защото е тежък.

Монтиране

- ▶ Уредът трябва да бъде поставен на добре проветриво място. Осигурете пространство от най-малко 10 см над уреда и около уреда.
- ▶ Никога не поставяйте уреда на влажно място или на място, където има опасност да бъде пръскан с вода. Почиствайте и изсушавайте пръски вода и петна с мека чиста кърпа.
- ▶ Не поставяйте уреда на пряка слънчева светлина или в близост до източници на топлина (напр. печки, нагреватели).
- ▶ Поставете и нивелирайте уреда в зона, подходяща за неговия размер и употреба.
- ▶ Поддържайте вентилационните отвори на уреда или на вградената конструкция свободни от препятствия.
- ▶ Уверете се, че информацията за електрическата инсталация на табелката с данни съответства на захранването. Ако не е така, свържете се с електротехник.
- ▶ Уредът работи при захранване 220 – 240 VAC/50 Hz. Необичайните флукуации в захранващото напрежение могат да доведат до неуспешно стартиране на уреда, да повредят управлението на температурата или компресора или да причинят необичаен шум при работа. В такъв случай се монтира автоматичен регулатор.
- ▶ Не използвайте разклонители и удължители.
- ▶ Не разполагайте преносими разклонители или преносими източници на захранване в задната част на уреда.
- ▶ Уверете се, че захранващият кабел не е заклещен под хладилника. Не стъпвайте върху захранващия кабел.
- ▶ Използвайте отделен заземен контакт за захранването, който е леснодостъпен. Уредът трябва да е заземен.

**ПРЕДУПРЕЖДЕНИЕ!**

Само за Обединеното кралство: Захранващият кабел на уреда е снабден с троен (заземяващ) щепсел, който отговаря на стандартен троен (заземен) контакт. Никога не отрязвайте или демонтирайте третия щифт (заземяване). След поставянето на уреда трябва да има достъп до щепсела.

- ▶ Не повреждайте охладителната верига.

Ежедневна употреба

- ▶ Този уред може да се използва от деца над 8-годишна възраст и от лица с намалени физически, сетивни или умствени способности или липса на опит и познания, ако се наблюдават или са инструктирани за използването на уреда по безопасен начин и разбират свързаните с това опасности.
- ▶ Деца на възраст от 3 до 8 години могат да товарят и разтоварват, но не могат да почистват или монтират хладилни уреди.
- ▶ Деца под 3-годишна възраст трябва да се пазят далеч от уреда, с изключение на случаите, когато са под постоянен надзор.
- ▶ Децата не бива да използват уреда за игра.
- ▶ Ако в близост до уреда изтича охладителен газ или друг запалим газ, изключете вентила на изтичащия газ, отворете вратите и прозорците и не включвайте и не изключвайте захранващите кабели на хладилника или на друг уред.
- ▶ Обърнете внимание, че уредът е настроен за работа в определен диапазон на температурата на околната среда между 10 и 38°C. Уредът може да не работи правилно, ако е оставен за дълъг период при температура над или под посочения диапазон.
- ▶ Не поставяйте нестабилни предмети (тежки предмети, съдове, пълни с вода) върху хладилника, за да избегнете нараняване, причинено от падане или токов удар при контакт с вода.
- ▶ Не дърпайте рафтовете на вратата. Вратата може да бъде издърпана под наклон, поставката за бутилка може да бъде изтеглена или уредът може да се събори.
- ▶ Отваряйте и затваряйте вратите само посредством дръжките. Пролуката между вратите и между вратите и шкафа е много тясна. Не поставяйте ръцете си в тези зони, за да избегнете прищипване на пръстите. Отваряйте или затваряйте вратите на хладилника само когато в обсега на движението на вратата няма деца.

**ПРЕДУПРЕЖДЕНИЕ!**

- ▶ Не съхранявайте и не използвайте запалими, експлозивни или корозивни материали в уреда или в близост до него.
- ▶ Не съхранявайте лекарства, бактерии или химически агенти в уреда. Това е домакински уред. Не се препоръчва да съхранявате материали, които изискват строги температури.
- ▶ Никога във фризера не съхранявайте течности в бутилки или консерви (освен високоалкохолни спиртни напитки), особено газирани напитки, тъй като те ще се спукат по време на замразяването.
- ▶ Проверете състоянието на храната, ако във фризера е настъпило затопляне.
- ▶ Не задавайте излишно ниска температура в хладилното отделение. При високи настройки могат да възникнат минусови температури. Внимание: Бутилките могат да се пръснат
- ▶ Не докосвайте замразени продукти с мокри ръце (носете ръкавици). В никакъв случай не яжте ледени близалки веднага след изваждането им от фризерното отделение. Съществува риск от замръзване или образуване на мехури. ПЪРВА помощ: незабавно поставете под течаща студена вода. Не дърпайте!
- ▶ Не докосвайте вътрешната повърхност на отделениято за съхранение на фризера, когато уредът работи, особено с мокри ръце, тъй като ръцете ви могат да замръзнат върху повърхността.
- ▶ Изключете уреда от електрическата мрежа в случай на прекъсване на хранването или преди почистване. Изчакайте поне 7 минути, преди да включите отново уреда, тъй като честото стартиране може да повреди компресора.
- ▶ Не използвайте електрически уреди в отделенията за съхранение на храна на уреда, освен ако не са от вид, препоръчан от производителя.

Поддръжка/почистване

- ▶ Ако деца извършват почистване и поддръжка, се уверете, че са под надзор.
- ▶ Изключете уреда от електрическото хранване, преди да предприемете каквато и да е рутинна поддръжка. Изчакайте поне 7 минути, преди да включите отново уреда, тъй като честото стартиране може да повреди компресора.

**ПРЕДУПРЕЖДЕНИЕ!**

- ▶ При изключване на уреда хващайте щепсела, а не кабела.
- ▶ Не почиствайте уреда с твърди четки, телени четки, прахообразни препарати, бензин, амилацетат, ацетон и подобни органични разтвори, киселинни или алкални разтвори. Моля, почиствайте със специален препарат за хладилник, за да избегнете повреди.
- ▶ Не стържете скреж и лед с остри предмети. Не използвайте спрейове, електрически нагреватели като сешоари, парочистачки или други източници на топлина, за да се избегне повреда на пластмасовите части.
- ▶ Не използвайте механични устройства или други средства за ускоряване процеса на размразяване, различни от препоръчаните от производителя.
- ▶ Ако охранващият кабел е повреден, трябва да бъде заменен от производителя, неговия обслужващ агент или лице с подобна квалификация, за да се избегне евентуална опасност.
- ▶ Не се опитвайте сами да ремонтирате, разглобявате или модифицирате уреда. При необходимост от ремонт се свържете с нашия отдел за обслужване на клиенти.
- ▶ Отстранявайте прахта по гърба на уреда поне веднъж годишно, за да се избегне пожар, както и повишен разход на енергия.
- ▶ Не пръскайте и не плискайте уреда по време на почистване.
- ▶ Не използвайте водна струя или пара за почистване на уреда.
- ▶ Не почиствайте студените стъклени рафтове с гореща вода. Рязката температурна разлика може да доведе до спукване на стъклото.

Информация за хладилен газ**ПРЕДУПРЕЖДЕНИЕ!**

Уредът съдържа запалим хладилен агент ISOBUTANE (R600a). Уверете се, че охладителната верига не е била повредена по време на транспортиране или монтаж. Течът на хладилен агент може да причини нараняване на очите или възпламеняване. При възникване на повреда се пазете от открити източници на огън, проветрете добре помещението, **не** включвайте и не изключвайте захранващите кабели на уреда или на друг уред. Информирайте центъра за обслужване на клиенти.

В случай че хладилен агент попадне в очите, изплакнете веднага с течаща вода и незабавно се свържете с офталмолог.

Предвидена употреба

Този уред е предназначен за охлаждане и замразяване на храни. Той е предназначен изключително за битова и подобна употреба, като кухненски помещения за персонала в магазини, офиси и други работни среди; ферми и гости в хотели, мотели и други жилищни сгради, както и в полупансиони и фирми за кетъринг. Не е предназначен за търговска или промишлена употреба.

Не се разрешават промени или модификации на устройството. Използването не по предназначение може да доведе до опасности и загуба на гаранционно покритие.

Стандарти и директиви

Този продукт отговаря на изискванията на всички приложими директиви на ЕО със съответстващите хармонизирани стандарти и стандарти на Обединеното кралство, които предвиждат маркировка CE и UKCA.



ВНИМАНИЕ!

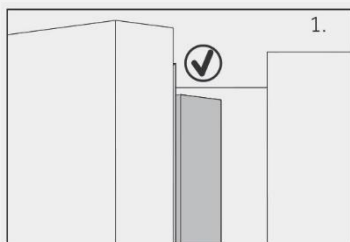

1. Когато затваряте вратата, вертикалната лента на лявата врата трябва да бъде сгъната навътре (1).

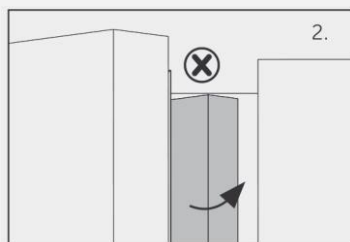

2. Ако се опитате да затворите лявата врата и вертикалната лента не е сгъната (2), първо трябва да я сгънете, в противен случай тя ще удари фиксиращия вал или дясната врата. Това ще доведе до нарушаване на плавното затваряне на вратата или до теч.

В рамката има опасност от загряване. Температурата на повърхността ще се повиши малко, което е нормално и няма да повлияе на функционалността на уреда.

Предупреждение

Поради технически промени и наличие на различни модели, някои от илюстрациите в това ръководство може да се различават от вашия модел.

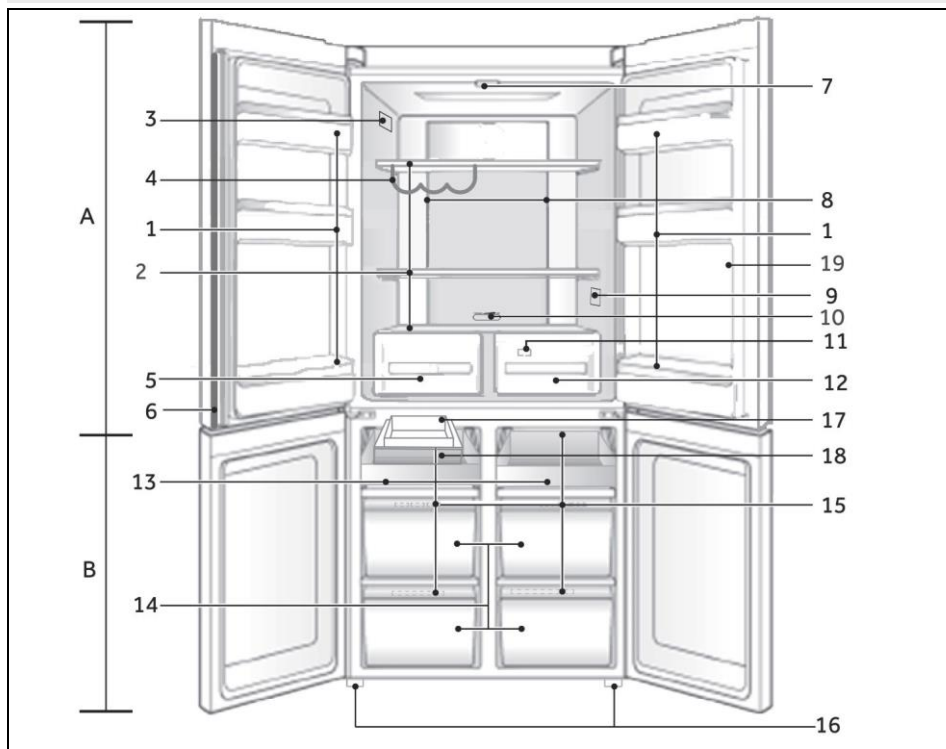

A: Хладилно отделение

- 1 Държач за бутилки/рафт за врата
- 2 Стъклени рафтове
- 3 Табелка с номинална мощност
- 4 Винен рафт
- 5 Humidity box
- 6 Вертикална лента
- 7 Горна лампа
- 8 Въздуховод и сензор (зад панела)
- 9 Индикатор за температура „OK“ (по избор)
- 10 Плъзгач за чекмедже „MyZone“
- 11 Въздуховод (зад чекмеджетата)
- 12 Чекмедже „MyZone“

B: Фризерно отделение

- 13 Плъзгач се рафт
- 14 Кутия за замразяване
- 15 Въздуховоди
- 16 Регулируеми крачета
- 17 Автоматична машина за лед (HTF-520IP7/HCR5919EHMB/HCR5919EHMP)
- 18 Формичка за лед (HTF-520IP7/HCR5919EHMB/HCR5919EHMP)
- 19 Източване на вода (HTF-520IP7/HTF-520WP7/HCR5919EFHMB/HCR5919EHMP)

Панел за управление

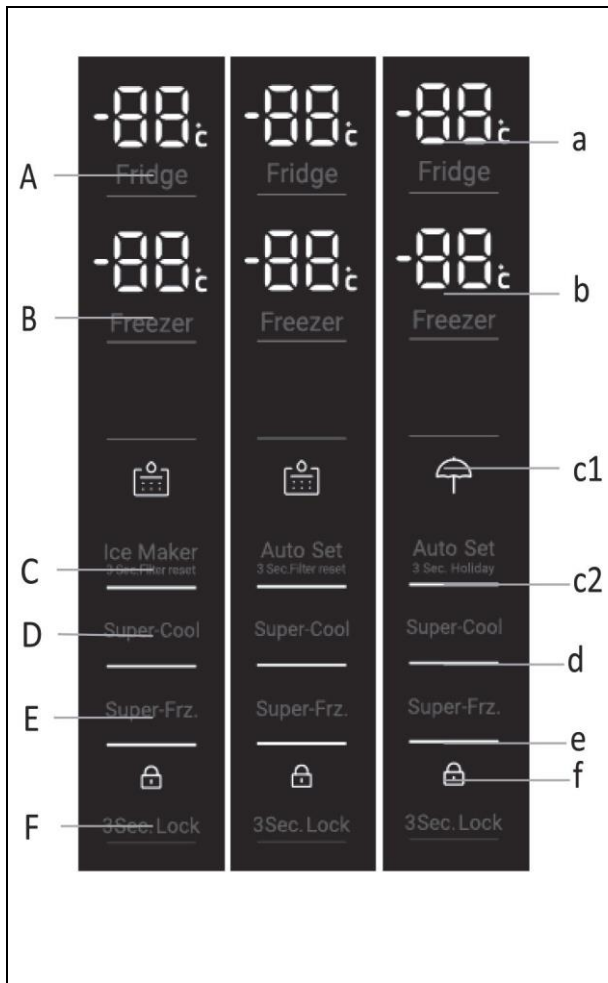

Бутони:

- A Селектор за хладилник
- B Селектор за фризер
- C Режим за Auto Set и селектор на функцията „Holiday” (HTF-540DGG7/HTF-540DP7/HCR5919FOPG/HCR5919ENMB/HCR5919ENMP)
- Режим за Auto Set и селектор на функцията за нулиране на настройките на филтъра (HTF-520WP7)
- Режим „машина за лед” и селектор на функцията за нулиране на настройките на филтъра (HTF-520IP7/HCR5919ENMB/HCR5919ENMP)
- D Селектор за функция „Super-Cool”
- E Селектор за функция „Super-Freeze”
- F Селектор за заключване на панела

Показатели:

- a Температура – хладилник
- b Температура – фризер
- c1 Ваканционен режим „Holiday” (HTF-540DGG7/HTF-540DP7/HCR5919FOPG/HCR5919ENMB/HCR5919ENMP)
- Аларма за воден филтър (HTF-520IP7/HTF-520WP7 / HCR5919ENMB/HCR5919ENMP)
- c2 Режим за Auto Set
- d Функция за супер охлаждане „Super-Cool”
- e Функция за супер замразяване „Super-Freeze”
- f Заключване на панела

Преди първоначална употреба

- ▶ Отстранете всички опаковъчни материали, дръжте ги на място, недостъпно за деца, и ги изхвърлете по природосъобразен начин.
- ▶ Почистете вътрешността и повърхността на уреда с вода и мек почистващ препарат, преди да поставите храна в него.
- ▶ След като уредът е нивелиран и почистен, изчакайте поне 2-5 часа, преди да го свържете към захранването. Вижте раздел МОНТИРАНЕ.
- ▶ Преди да заредите с храна, предварително охладете отделенията при високи настройки. Функцията „Power-Freeze” помага за бързото охлаждане на фризерното отделение.
- ▶ Температурата на хладилника и на фризера се задава автоматично съответно на 4°C и на 18°C. Това са препоръчителните настройки. По желание може да промените тези температури ръчно. Вижте „РЕГУЛИРАНЕ НА ТЕМПЕРАТУРАТА”.

Преди да започнете да използвате функцията лед и вода или функцията автоматично правене на лед

Преди първоначалното използване, трябва да промиете филтъра с вода, за да се отстранят примеси или уловен въздух в резервоара за вода и филтърната система.

За лед и вода

- Натиснете диспенсъра за вода, за да се източат 4 л вода – изчакайте 4 минути, преди да започнете да точите отново.
- Източете 4 л вода и след това изчакайте още 4 минути – може да има въглеродни остатъци, които се отделят заедно с водата. Това не е вредно и е нормално по време на процеса на промиване.
- Източете още 4 л вода. – Това предотвратява прекомерното капене на вода от диспенсъра.
- Няколко дни след монтажа е възможно да има по няколко капки вода, излизащи от диспенсъра. Това е с цел да се изчисти останалият затворен въздух в диспенсъра.
- Уверете се, че хладилникът е охладен за поне 2 часа преди употреба.



За модели с функция автоматично правене на лед

- 1 Натиснете бутона „С“ на панела за управление, за да включите функцията за машина за лед.
- 2 Изхвърлете първия резервоар с лед, когато се напълни. Почистете кутията за лед с вода и я поставете обратно. Вашата машина за лед вече е готова за употреба.
- 3 Повторете стъпка 2, за да изчистите праха от формичката за лед, който се е насъбрал по време на производството и транспортирането.
- 4 Излейте водата, подсушете контейнера и го поставете отново правилно.
- 5 След като включите вашата машина за лед, първият резервоар с лед може да има изменение в цвета. Това не е вредно и е нормално по време на процеса на промиване. Изхвърлете първия резервоар с лед, когато се напълни. Вашата машина за лед вече е готова за употреба.



Предупреждение

Ефективността на водния филтър ще се увеличава по време на използването, достигайки оптимална производителност след два до три пълни резервоара с лед.

Сензорни бутони

Бутоните на панела за управление са сензорни и реагират при леко докосване с пръст.

Включване/изключване на уреда

Уредът започва да работи, веднага щом бъде свързан към захранването.

Когато уредът се включи за първи път, се показват действителните температури на хладилника и фризера. Дисплеят ще примигва. Ако вратите са затворени, ще се изключи след 30 секунди.

Възможно е заключването на панела да е активирано.



Предупреждение

- ▶ Уредът е предварително настроен на препоръчителната температура от 5°C (хладилник) и -18°C (фризер). При нормални условия на околната среда не е необходимо да задавате температура.
- ▶ Когато уредът бъде включен след прекъсване на основното захранване, може да отнеме до 12 часа, за да бъдат достигнати правилните температури.

Изпразнете уреда, преди да го изключите. За да изключите уреда, извадете захранващия кабел от контакта.

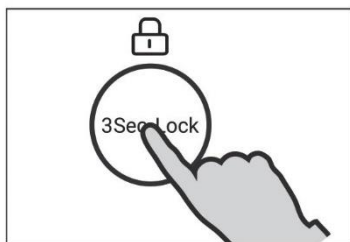

Заключване/отключване на панела



Предупреждение

Панелът за управление автоматично се блокира срещу активиране, ако вратите са затворени и в продължение на 30 секунди не е докоснат нито един бутон. Панелът за управление трябва да бъде отключен за всякакви настройки.

- ▶ Натиснете бутона „F“ за 3 секунди, за да блокирате всички елементи на панела против активиране. Зумерът издава сигнал и се показва съответният индикатор „T“; осветлението на панела е изключено. При натискане на бутон иконата мига, когато е активирано заключването на панела. Промяната не се изпълнява.
- ▶ За отключване натиснете отново бутона.

Режим на готовност

Екранът на дисплея се изключва автоматично 30 секунди след натискане на бутон. Дисплеят ще бъде заключен автоматично. Включва се автоматично при докосване на бутон или отваряне на врата (при аларма екрана на дисплея не светва).

Изберете режима на работа

Възможно е да трябва да изберете един от следните два начина за настройване на уреда:

1) Режим за Auto Set

В режим за Auto Set уредът автоматично регулира настройката на температурата според температурата на околната среда и температурните промени в уреда. Ако нямате никакви специални изисквания, препоръчваме ви да използвате режима за Auto Set (вижте по-късно режим за Auto Set).

2) Режим за ръчно регулиране:

Ако искате ръчно да регулирате температурата на уреда, за да съхранявате определена храна, можете да зададете температурата чрез бутон за регулиране на температурата (вижте РЕГУЛИРАНЕ НА ТЕМПЕРАТУРАТА).

Аларма за отваряне на вратата

Когато вратата на хладилника е отворена за повече от 1 минута, ще се включи звуковата аларма за отваряне на вратата. Алармата може да бъде спряна, като затворите вратата или докоснете на панела за управление. Ако вратата остане отворена за повече от 7 минути, лампата вътре в отделението и осветлението на панела за управление ще се изключат автоматично.



Регулиране на температурата

Температурите в уреда се влияят от следните фактори:

- ▶ Температура на околната среда
- ▶ Честота на отваряне на вратата
- ▶ Количество на съхраняваните храни
- ▶ Монтиране на уреда

Регулиране на температурата на хладилника

1. Ако панелът е заключен, можете да го отключите с натискане на бутон „F“.
2. Натиснете бутон „A“ (Хладилник), за да изберете хладилното отделение. Включва се звукова аларма. Действителната температура в хладилното отделение се показва.
3. Натиснете бутон „A“, за да зададете температурата на хладилника. При всяко натискане на бутона прозвучава сигнал. Температурата се намалява със стъпка от 1°C от максимум 9°C до минимум 1°C, превключвайки отново на 9°C, ако продължите с натискането. Оптималната температура в хладилника е 4°C. При по-ниски температури се получава ненужно потребление на енергия.

Ако в рамките на 5 секунди не се натисне бутон, настройката се потвърждава автоматично.

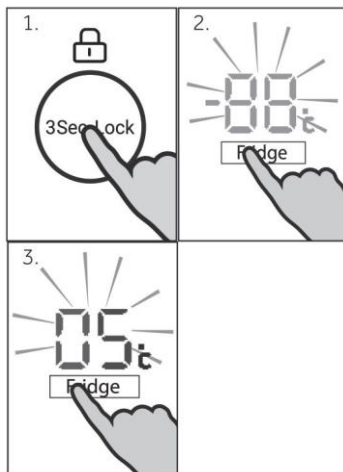

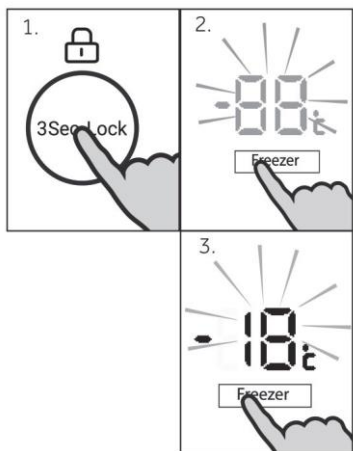

Регулиране на температурата на фризера

4. Ако панелът е заключен, можете да го отключите с натискане на бутон „F“.
5. Натиснете бутон „B“ (Фризер), за да изберете фризерното отделение. Включва се звукова аларма. Действителната температура във фризерното отделение се показва.
6. Натиснете бутон „B“ (Фризер), за да настроите температурата на фризера. При всяко натискане на бутона прозвучава сигнал. Температурата се намалява със стъпка от 1°C от максимум -14°C до минимум -24°C, превключвайки отново на -14°C, ако продължите с натискането. Оптималната температура във фризера е -18°C. При по-ниски температури се получава ненужно потребление на енергия.

Ако в рамките на 5 секунди не се натисне бутон, настройката се потвърждава автоматично.



Предупреждение

Температурата в съответното отделение не може да се регулира, ако е активирана друга функция (режим „Power-Freeze“, „Super-Cool“, „Holiday“ или „Auto Set“) или дисплеят е заключен. Съответният индикатор ще примигне, придружен от зумер.

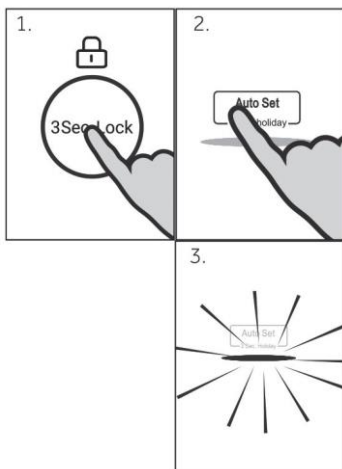

Режим за Auto Set

В режима за Auto Set уредът автоматично регулира настройката на температурата според температурата на околната среда и температурните промени в уреда. Тази функция не изисква ръчна настройка.

1. Ако панелът е заключен, можете да го отключите с натискане на бутон „F“.
2. Натиснете бутон „C“ (Auto Set). Включва се звукова аларма.
3. Индикаторът „c2“ светва и функцията се активира. Като повторите горните стъпки или изберете друга функция, тази функция може да бъде изключена.

Режим „Машина за лед“

В режим „Машина за лед“, хладилникът стартира функцията за автоматично правене на лед. Когато кутията за лед се напълни с лед, процесът на правене на лед ще спре.

1. Уверете се, че е в отключено състояние.
2. Натиснете „С“ (Машина за лед) и зумерът ще издаде сигнал.
3. Индикаторът „с2“ ще светне и ще стартира функцията за автоматично правене на лед.

За да изключите функцията за правене на лед, натиснете и „С“ (Машина за лед) е в отключено състояние. Режимът „машина за лед“ и режимът „Super-Cool/Super-Freeze“ могат да бъдат включени едновременно.

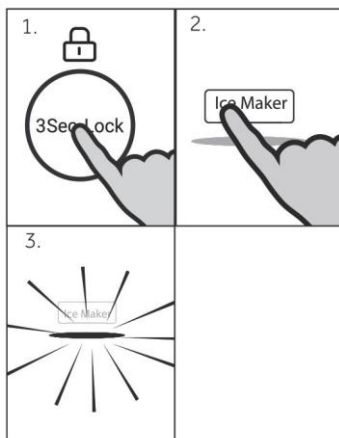

Функция „Holiday“

Тази функция настройва хладилника да поддържа постоянно температурата на 17°C.

Това позволява да държите вратата на празния хладилник затворена, без да се причиняват миризма или плесен – по време на продължително отсъствие (например по време на почивка). Фризерното отделение е готово за вашата настройка.

1. Ако панелът е заключен, можете да го отключите с натискане на бутон „F“.
2. Натиснете бутон „С“ (Auto Set) за 3 секунди.
3. Индикаторът „с1“ светва и функцията се активира.

Като повторите горните стъпки или изберете друга функция, тази функция може да бъде изключена.

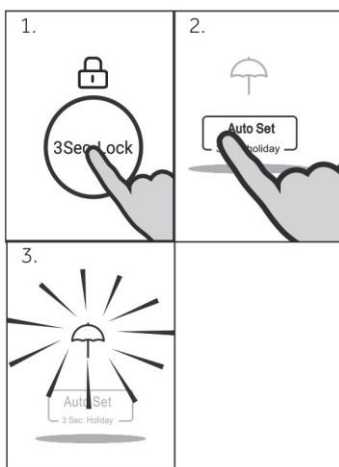

ПРЕДУПРЕЖДЕНИЕ!

Когато функцията „holiday“ е активирана, в хладилното отделение не трябва да се съхраняват стоки. Температурата от +17°C е твърде висока за съхранение на храна.

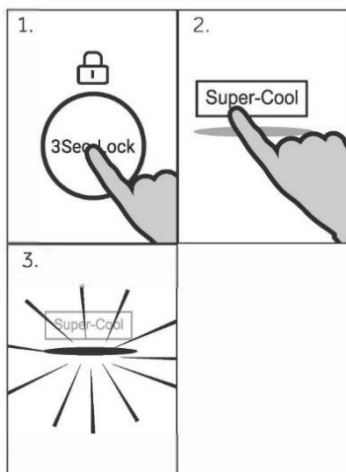

Функция за супер охлаждане „Super-Cool“

Включете функцията „Super-Cool“, ако трябва да съхранявате по-голямо количество храна (например след покупка). Функцията „Power-Cool“ ускорява охлаждането на прясната храна и предпазва вече съхранените продукти от нежелано затопляне. Фабрично температурата е настроена между 0 и +1°C.

1. Ако панелът е заключен, можете да го отключите с натискане на бутон „F“.
2. Натиснете бутона „D“ (функция за супер охлаждане „Super-Cool“).
3. Индикаторът „d“ светва и функцията се активира. Като повторите горните стъпки или изберете друга функция, тази функция може да бъде изключена.



Предупреждение: Автоматично изключване

Тази функция автоматично ще се дезактивира след 6 часа



Използване на диспенсъра за вода (Само модели с източване на вода)

Уверете се, че сте следвали стъпките, описани в „Преди да започнете да използвате функцията лед и вода или функцията автоматично правене на лед“ преди първото използване на диспенсъра за вода.

Източване

Вашият диспенсър за вода е предназначен за работа с една ръка. За да източите вода, леко натиснете кранчето на диспенсъра с чаша или бутилка. За да спрете изтичането на вода, просто отдръпнете чашата или съда от кранчето на диспенсъра. Силният натиск на кранчето няма да увеличи струята и няма да източи повече вода.



ПРЕДУПРЕЖДЕНИЕ!

За да избегнете имуществени или телесни повреди, не поставяйте ръце, пръсти или предмети в отвора на диспенсъра.

Използване на машина за лед (само за модели с функциите лед и вода и автоматично правене на лед)

Лед Вкл./Изкл.

Вашата машина за лед е проектирана да пуска автоматично лед в контейнера за лед отдолу, докато установи, че контейнерът е пълен. Колкото повече лед използвате, толкова повече ще прави.

Първоначална употреба

Когато включите хладилника за първи път след монтирането, машината за лед ще е изключена. Светлината над иконата „Лед Вкл./Изкл.“ няма да свети.

1. Натиснете бутона „С“ на контролния панел, за да включите функцията за машина за лед.
2. Изхвърлете първия резервоар с лед, когато се напълни. Почистете кутията за лед с вода и я поставете обратно. Вашата машина за лед вече е готова за употреба.
3. Повторете стъпка 2, за да изчистите праха от формичката за лед, който се е насъбрал по време на производството и транспортирането.
4. Излейте водата, подсушете контейнера и го поставете отново правилно.
5. След като включите вашата машина за лед, първият резервоар с лед може да има изменение в цвета. Това не е вредно и е нормално по време на процеса на промиване. Изхвърлете първия резервоар с лед, когато се напълни. Вашата машина за лед вече е готова за употреба.

Изпълнете горните стъпки след почивка/ваканция или продължителни периоди на неизползване на функцията за лед.



Предупреждение

Ефективността на водния филтър ще се увеличава по време на използването, достигайки оптимална производителност след два до три пълни резервоара с лед.

Изключете машината за лед, ако:

- Няма водоснабдяване за няколко часа.
- Махате резервоара за лед за определен период от време.
- Отивате на почивка/ваканция.

Информация за машината за лед

- Вашата автоматична машина за лед ще прави приблизително по осем кубчета лед на всеки 2 часа, в зависимост от температурата на фризерното отделение и броя на отварянията на вратата.
- Формата за кубчета лед ще се напълни с вода.
- Когато кубчетата са замразени, те ще бъдат изхвърлени от формичката за лед в контейнера за лед.
- Правенето на лед ще продължи, докато контейнерът за съхранение се напълни.
- Правенето на лед ще се възобнови, след като започнете да използвате направения лед.
- Вашият продукт с функция за лед и вода се доставя с по-малък резервоар за лед, който се намира в по-големия резервоар на фризера.
- Към контейнера за лед е прикрепена лъжичка за лед. Тази лъжичка осигурява хигиеничен начин за вземане на леда.
- Ако е необходимо голямо количество лед, извадете резервоара за лед и обърнете леда да в по-големия резервоар.
- Ако ледът не се използва често, старите кубчета ще станат мътни, ще имат застоял вкус, ще се свият и може да се слепят. Изправете контейнера за лед периодично и го измивайте с хладка вода. Подсушете добре и поставете обратно в правилната позиция.



ПРЕДУПРЕЖДЕНИЕ!

- ▶ Избягвайте контакт с движещите се части на механизма за изхвърляне кубчета на машината за лед и не поставяйте пръстите си върху механизма за автоматично правене на лед, докато хладилникът работи.
- ▶ Не използвайте кубчета лед, които може да са променили цвета си, обикновено са със зелено-син цвят. Ако забележите такава промяна на цвета, изхвърлете кубчетата лед и се свържете с вашия обучен сервизен представител на Haier.
- ▶ Уверете се, че машината за лед е свързана само към филтъра и към водоснабдяването за питейна вода.
- ▶ Монтирането на връзката за вода към машината за лед трябва да бъде извършено от обучен сервизен представител на Haier или квалифициран водопроводчик.

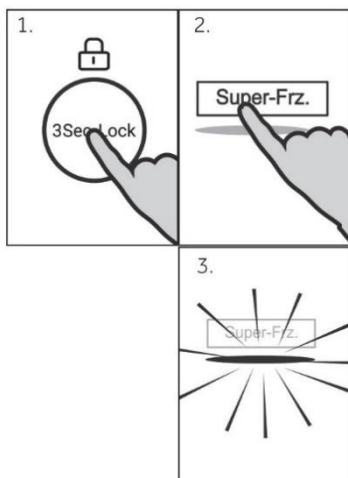

Функция за супер замразяване „Super-Freeze“

Пресните храни трябва да бъдат изцяло замразени възможно най-бързо. Това запазва най-добрата хранителна стойност, външен вид и вкус. Функцията Super-Freeze ускорява замразяването на прясната храна и запазва вече съхранените продукти от нежелано затопляне. Ако се налага да замразите едновременно голямо количество храна, препоръчително е да зададете функцията Super-Freeze 24 часа преди използването на пространството за замразяване. Настройката на температурата за функцията е под -24°C .

1. Ако панелът е заключен, можете да го отключите с натискане на бутон „F“.
2. Натиснете бутона „E“ (функция за супер замразяване „Super-Freeze“).
3. Индикаторът „e“ светва и функцията се активира.

Като повторите горните стъпки или изберете друга функция, тази функция може да бъде изключена.



Предупреждение: Автоматично изключване

Функцията Super-Freeze ще се изключи автоматично след 50 часа. След това уредът ще заработи с предишната зададена температура.



ПРЕДУПРЕЖДЕНИЕ!

- ▶ Изпразнете уреда, преди да го изключите.
- ▶ Дръжте вратата на хладилното отделение отворена, когато функцията за изключване на хладилника е активирана, за да избегнете мизерията или плесен.

Съвети за съхранение на прясна храна

Съхранение в хладилното отделение

- ▶ Поддържайте температурата на хладилника си под 4°C.
- ▶ Горещата храна трябва да изстине до стайна температура, преди да бъде съхранявана в уреда.
- ▶ Съхраняваната в хладилника храна трябва да бъде измита и подсушена.
- ▶ Храната, която ще се съхранява, трябва да бъде затворена правилно, за да се избегнат промени на аромата или вкуса.
- ▶ Не съхранявайте прекомерни количества храна. Оставете пространства между храните, за да може около тях да преминава студен въздух, което осигурява по-добро и равномерно охлаждане.
- ▶ Храни, консумирани ежедневно, трябва да се съхраняват в предната част на рафта.
- ▶ Оставете разстояние между храните и вътрешните стени, за да може да преминава въздух. По-специално избягвайте да допирате храните, които съхранявате, до задната стена, тъй като могат да залепнат за стената. Избягвайте директен контакт на храната (особено мазна или киселинна храна) с вътрешната облицовка, тъй като е възможно тя да бъде разядена от мазнина или киселина. Когато откриете мазна/киселинна мръсотия, я почиствайте веднага.
- ▶ Размразявайте замразените храни в отделението за съхранение на хладилника. По този начин можете да използвате замразените храни, за да намалите температурата в отделението и да спестите енергия.
- ▶ Процесът на стареене на плодове и зеленчуци като тиквички, пъпеши, папая, банан, ананас и др. може да се ускори в хладилника. Следователно не е препоръчително да ги съхранявате в хладилника. Узряването на много зелени плодове обаче може да бъде стимулирано за определен период. Лук, чесън, джинджифил и други кореноплодни зеленчуци трябва да се съхраняват при стайна температура.
- ▶ Неприятните миризми в хладилника сигнализират, че нещо се е разляло и е необходимо почистване. Вижте ГРИЖА И ПОЧИСТВАНЕ.
- ▶ Различните храни трябва да се поставят в различни зони според техните свойства:



Предупреждение

- ▶ Моля, оставете разстоянието повече от 10 мм между поставената храна и въздуховода или сензора, за да осигурите охлаждащ ефект.

- 1 Масло, сирене и др.
- 2 Яйца, консерви, консервирани храни, подправки и др.
- 3 Напитки и бутилирани храни.
- 4 Мариновани храни, консервирани храни и др.
- 5 Месни продукти, полуфабрикати, паста, консервирани храни, мляко, тофу, млечни продукти и др.
- 6 Сготвено месо, колбаси и др.
- 7 Чекмедже „My Zone“: сушени плодове, течни масла, шоколад
- 8 Чекмедже „Humidity box“: Плодове, зеленчуци, салата и др.

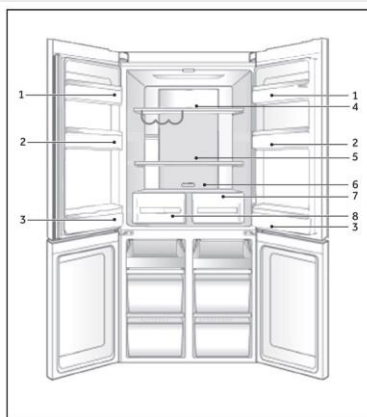

Съхранение във фризерното отделение

- ▶ Поддържайте температурата на фризера на -18°C .
- ▶ 24 часа преди замразяване включете функцията „Power-freeze“; за малки количества храна са достатъчни 4–6 часа.
- ▶ Горещата храна трябва да изстине до стайна температура, преди да бъде съхранявана във фризерното отделение.
- ▶ Храна, нарязана на малки порции, ще замръзне по-бързо и ще бъде по-лесна за размразяване и готвене. Препоръчителното тегло за всяка порция е под 2,5 кг.
- ▶ Най-добре е храната да бъде опакована, преди да я поставите във фризера. Външната страна на опаковката трябва да е суха, за да се избегне слепване на торбички. Опаковъчните материали трябва да са без мирис, херметически затворени, да не съдържат отрови и токсини.
- ▶ За да се избегне изтичането на сроковете за съхранение, моля, обърнете внимание на датата на замразяване, срока и името на храната върху опаковката според сроковете за съхранение на различни храни.
- ▶ **ПРЕДУПРЕЖДЕНИЕ!** Киселина, алкали, сол и др. могат да разядат вътрешната повърхност на фризера. Не поставяйте храна с тези вещества (напр. морски риби) директно върху вътрешната повърхност. Солената вода във фризера трябва да се почисти незабавно.
- ▶ Не надхвърляйте времето за съхранение на храните, препоръчвано от производителите. Изваждайте само необходимото количество храна от фризера.
- ▶ Консумирайте размразените храни бързо. Размразената храна не може да бъде замразявана повторно, освен ако преди това не бъде сготвена, в противен случай ще загуби качествата си.
- ▶ Не зареждайте прекомерни количества прясна храна във фризерното отделение. Вижте капацитета на замразяване на фризера – вижте ТЕХНИЧЕСКИ ДАННИ или данните на типовата табелка.
- ▶ Храна може да бъде съхранявана във фризера при температура от поне -18°C за срок от 2 до 12 месеца в зависимост от характеристиките ѝ (напр. месо: 3–12 месеца, зеленчуци: 6–12 месеца).
- ▶ Когато замразявате пресни храни, избягвайте да ги допирате до вече замразени храни. Риск от размразяване!

Когато съхранявате търговски замразени продукти, моля, следвайте тези указания:

- ▶ Винаги следвайте указанията на производителя за допустимата продължителност на съхранение на храната. Не пренебрегвайте тези указания!
- ▶ Опитайте се да съхранявате храната след покупката ѝ възможно най-кратко, за да се запази нейното качество.
- ▶ Купувайте замразени храни, които са били съхранявани при температура от -18°C или по-ниска.
- ▶ Избягвайте да купувате храна, която има лед или замръзване върху опаковката – това показва, че продуктите може да са били частично размразени и отново замразени. Повишаването на температурата се отразява на качеството на храната.



Предупреждение

- ▶ Моля, оставайте разстоянието повече от 10 мм между поставената храна и въздуховода, за да осигурите охлаждащ ефект.

Многоточков въздушен поток

Хладилникът е оборудван със система за многоточков въздушен поток, с който се студентите въздушни струи се позиционират на нивото на всеки рафт. Това помага да се поддържа еднаква температура, за да се гарантира, че храната ви ще бъде запазена свежа за по-дълго време.

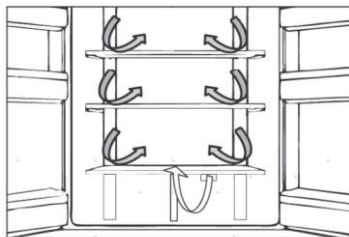

Регулируеми рафтове

Височината на рафтовете може да се регулира според вашите нужди за съхранение.

1. За да преместите рафт, първо го извадете, като повдигнете задния му ръб (1) и го издърпате навън (2).
2. За да го поставите отново, сложете го на държачите от двете страни и го избутайте в най-задно положение, докато задната част на рафта се фиксира в отворите от страни

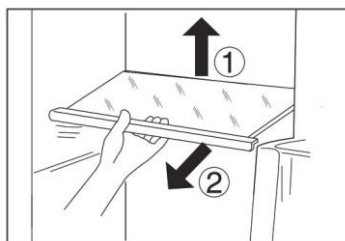

Предупреждение:

Уверете се, че всички краища на рафта са подравнени.

Чекмедже „My Zone“

В това отделение нивото на влажност е по-ниско от това в отделениято на хладилника. Това чекмедже е подходящо за съхранение на сухи плодове и други сухи храни с ниско съдържание на вода като масло, мазнини и олио или шоколад.

Чекмедже „Humidity box“

В това отделение нивото на влажност е по-високо от това в отделениято на хладилника. Управлява се автоматично от системата и е подходящо за съхранение на плодове, зеленчуци, салати и др.



Предупреждение:

- ▶ Не отстранявайте пластмасовия капак, който се намира вътре в двете зони. Поддържат влажността.
- ▶ Плодовете, чувствителни към студени температури като ананас, авокадо, банани, грейпфрути не трябва да се съхраняват в тези две чекмеджета.

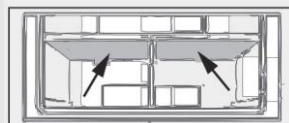

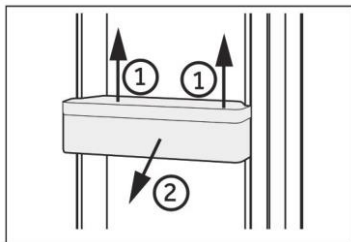

Подвижни рафтове за врати

Рафтовете на вратата могат да се свалят за почистване: Хванете с ръцете рафта от двете страни, повдигнете го нагоре (1) и го извадете (2).

За да поставите рафта за врата, горните стъпки се извършват в обратен ред.

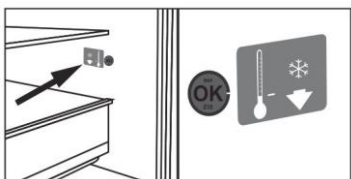

ПО ЖЕЛАНИЕ: Индикатор за температура „OK“

Индикаторът за температура „OK“ може да се използва за определяне на температури под +4°C. Постепенно намалете температурата, ако знакът не показва „OK“.

i Предупреждение:

Когато уредът бъде включен, може да отнеме до 12 часа, за да бъдат достигнати правилните температури.

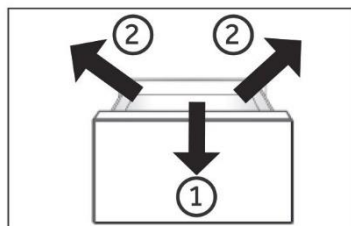

Подвижно чекмедже на фризера

За да извадите чекмеджето, го издърпайте максимално (1), повдигнете го и го извадете (2).

За да поставите чекмеджето, извършете горните стъпки в обратен ред.

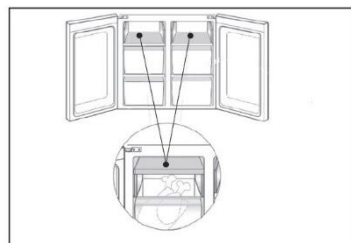

Съхранение на големи артикули

Големи артикули, като напр. замразена храна, могат да се съхраняват след:

- ▶ изваждане и обръщане на горната тава за замразяване на 180°, или
- ▶ след като извадите двете горни тави за замразяване, както и средното чекмедже на фризера и съхранявате храната директно на рафта.

Светлина

При отваряне на вратата в уреда се включва светодиодно осветление. Работата на светлините не се влияе от никоя друга настройка на уреда.



Съвети за пестене на енергия

- ▶ Уверете се, че уредът е вентилиран правилно (вижте МОНТАЖ).
- ▶ Не поставяйте уреда на пряка слънчева светлина или в близост до източници на топлина (напр. печки, нагреватели).
- ▶ Избягвайте ненужно ниска температура в уреда. Консумацията на енергия се увеличава, колкото по-ниска е температурата в уреда.
- ▶ Функции като „POWER-FREEZE“ консумират повече енергия.
- ▶ Оставете топлата храна да се охлади, преди да я поставите в уреда.
- ▶ Отваряйте вратата на уреда възможно най-малко и за кратко.
- ▶ Не препълвайте уреда, за да не се нарушава циркулирането на въздушния поток.
- ▶ Препоръчително е в опаковката на храните да няма въздух.
- ▶ Поддържайте уплътненията на вратите чисти, така че вратата винаги да се затваря правилно.
- ▶ Размразявайте замразените храни в отделението за съхранение на хладилника.
- ▶ Най-енергоспестяващата конфигурация изисква чекмеджетата, кутията за храна и рафтовете в уреда да се съхраняват във възможно най-близко до фабричното състояние, а храната трябва да се поставя възможно най-далеч, без да се блокира изходът на въздуховода.



ПРЕДУПРЕЖДЕНИЕ!

Изключвайте уреда от захранването преди почистване.

Почистване

Почистете уреда, когато в него се съхранява малко или никаква храна.

Уредът трябва да бъде почистван на всеки четири седмици за добра поддръжка и за предотвратяване на лоши миризми от съхраняваните храни.



ПРЕДУПРЕЖДЕНИЕ!

- ▶ Не почиствайте уреда с твърди четки, телени четки, прахообразни препарати, бензин, амилацетат, ацетон и подобни органични разтвори, киселинни или алкални разтвори. Моля, почиствайте със специален препарат за хладилник, за да избегнете повреди.
 - ▶ Не пръскайте и не плискайте уреда по време на почистване.
 - ▶ Не използвайте водна струя или пара за почистване на уреда.
 - ▶ Не почиствайте студените стъклени рафтове с гореща вода. Рязката температурна разлика може да доведе до спукване на стъклото.
 - ▶ Не докосвайте вътрешната повърхност на отделението за съхранение на фризера, особено с мокри ръце, тъй като ръцете ви могат да замръзнат върху повърхността.
 - ▶ В случай на нагряване проверете състоянието на замразените стоки.
 - ▶ Винаги поддържайте уплътнението на вратата чисто.
 - ▶ Почиствайте вътрешността и корпуса на уреда с влажна гъба с топла вода и неутрален препарат.
1. Моля, търкайте вътрешната и външната част на хладилника, включително уплътненията на вратата, рафта за врата, стъклените рафтове, кутиите и т.н., с мека кърпа или гъба, потопена в топла вода (може да добавите неутрален препарат в топлата вода).

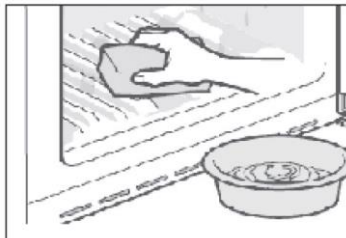

2. Ако има разлята течност, отстранете всички замърсени части, изплакнете директно с течащата вода, подсушете и ги поставете обратно в хладилника.
3. Ако има разлята кремообразна течност (като крем или разтапящ се сладолед), моля, отстранете всички замърсени части, поставете ги за известно време в топла вода с температура около 40°C, след това изплакнете с течаща вода, подсушете и ги поставете обратно в хладилника.
4. В случай че малка част или компонент заседне вътре в хладилника (между рафтовете или чекмеджетата), използвайте малка мека четка, за да го отстраните. Ако не можете да стигнете до частта, моля, свържете се с обслужващия център на Haier.
 - ▶ Изплакнете и подсушете с мека кърпа.
 - ▶ Не почиствайте никоя от частите на уреда в миялна машина.
 - ▶ Изчакайте поне 7 минути, преди да включите отново уреда, тъй като честото стартиране може да повреди компресора.

Размразяване

Размразяването на хладилното и фризерното отделение се извършва автоматично; не е необходимо ръчно управление.

**ПРЕДУПРЕЖДЕНИЕ!**

Сменяем (само светодиоден) източник на светлина от професионалист.

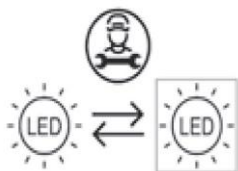

Този продукт съдържа източник на светлина с клас на енергийна ефективност F.

Отделение	Клас на енергийна ефективност	Модел
Горна лампа на хладилника	F	HTF-540DGG7 HTF-540DP7 HTF-520WP7 HTF-520IP7
Лампа на дръжката	F	HCR591 9FOPG HCR5919EHMB HCR591 9ENMB HCR591 9EHMP HCR591 9ENMP

Неизползване за дълъг период от време

Ако уреда не се използва продължително време и няма да използвате функцията Holiday или функцията за изключване на хладилника:

- ▶ Извадете храната.
- ▶ Изключете захранващия кабел.
- ▶ Изпразнете и почистете резервоара за вода.
- ▶ Почистете уреда, както е описано по-горе.
- ▶ Оставете вратите отворени, за да се предотврати развитието на неприятни миризми вътре.

**Предупреждение**

Изключете уреда само ако е абсолютно необходимо.

Преместване на уреда

1. Извадете цялата храна и изключете уреда от контакта.
2. Подсигурете срещу нежелано движение рафтовете и другите подвижни части в хладилника и във фризера с тиксо.
3. Не наклоняйте хладилника на повече от 45°, за да избегнете повреда на охладителната система.

**ПРЕДУПРЕЖДЕНИЕ!**

- ▶ Не вдигайте уреда за дръжките му.
- ▶ Никога не поставяйте уреда в хоризонтално положение върху земята.

Много от възникналите проблеми могат да бъдат решени от вас самите без никакви специфични умения. В случай на проблем, моля, проверете всички показани възможности и следвайте инструкциите по-долу, преди да се свържете с отдела за следпродажбено обслужване. Вижте ОБСЛУЖВАНЕ НА КЛИЕНТИ.



ПРЕДУПРЕЖДЕНИЕ!

- ▶ Преди извършване на поддръжка изключете уреда и извадете щепсела от контакта.
- ▶ Електрическото оборудване трябва да се обслужва само от квалифицирани експерти, тъй като неправилният ремонт може да причини значителни последващи щети.
- ▶ Повреда в захранващия кабел може да бъде отстранена от производителя, неговия обслужващ агент или лице с подобна квалификация, за да се избегне евентуална опасност.

Проблем	Вероятна причина	Възможно решение
Компресорът не работи.	<ul style="list-style-type: none"> • Щепселът не е включен в електрическия контакт. • Уредът е в цикъл на размразяване 	<ul style="list-style-type: none"> • Включете щепсела. • Това е нормално за автоматично размразяване
Уредът се включва често или работи прекомерно дълго време.	<ul style="list-style-type: none"> • Вътрешната или външната температура е твърде висока. • Уредът е бил изключен за продължително време. • Врата/чекмедже на уреда не е затворена/о плътно. • Вратата/чекмеджето са били отворяни твърде често или за прекалено дълго време. • Температурата на фризерното отделение е настроена на твърде ниски стойности. • Уплътнението на вратата/чекмеджето е замърсено, износено, напукано или разместено. • Необходимата циркулация на въздуха е възпрепятствана. 	<ul style="list-style-type: none"> • В този случай е нормално уредът да работи по-дълго. • Обикновено са необходими от 8 до 12 часа, за да се охлади уредът напълно. • Затворете вратата/чекмеджето и се уверете, че уредът се намира върху нивелирана повърхност, както и че затварянето на вратата не е възпрепятствано от храна или контейнер. • Не отваряйте вратата/чекмеджето твърде често. • Задайте по-висока температура, докато в хладилника се получи задоволителна температура. Отнема 24 часа, за да стане температурата в хладилника стабилна. • Почистете уплътненията на вратата/чекмеджето или ги сменете с помощта на отдела за обслужване на клиенти. • Осигурете подходяща вентилация.
Вътрешността на хладилника е мръсна и/или с лош мирис.	<ul style="list-style-type: none"> • Вътрешността на хладилника трябва да бъде почистена. • В хладилника се съхранява храна със силен мирис. 	<ul style="list-style-type: none"> • Почистете вътрешността на хладилника. • Опаковайте добре храната..

Проблем	Вероятна причина	Възможно решение
В уреда не е достатъчно студено.	<ul style="list-style-type: none"> Зададена е прекалено висока температура. Съхранявани са твърде топли стоки. Съхранявано е прекалено голямо количество храна наведнъж. Храните са поставени прекалено близо една до друга. Врата/чекмедже на уреда не е затворена/о плътно. Вратата/чекмеджето са били отворяни твърде често или за прекалено дълго време. 	<ul style="list-style-type: none"> Върнете първоначалната настройка на температурата. Винаги оставайте храните да изстинат, преди да ги приберете. Винаги съхранявайте малки количества храна. Оставайте празно място между храните, за да осигурите възможност на въздуха да циркулира. Затворете вратата/чекмеджето. Не отваряйте вратата/чекмеджето твърде често.
Вътре в уреда е твърде студено.	<ul style="list-style-type: none"> Зададена е прекалено ниска температура. Активирана е функцията „Power-freeze“ или работи прекалено дълго време. 	<ul style="list-style-type: none"> Върнете първоначалната настройка на температурата. Изключване на функцията „Power-freeze“
Във вътрешността на хладилното отделение се формира конденз.	<ul style="list-style-type: none"> Климатът е твърде топъл и твърде влажен. Врата/чекмедже на уреда не е затворена/о плътно. Вратата/чекмеджето са били отворяни твърде често или за прекалено дълго време. Кутии с храна или течности са оставени отворени. 	<ul style="list-style-type: none"> Увеличете температурата. Затворете вратата/чекмеджето. Не отваряйте вратата/чекмеджето твърде често. Оставете горещите храни да изстинат до стайна температура и покривайте храните и течностите.
По повърхността на хладилника от външната страна или между вратите/вратата и чекмеджето се образува конденз.	<ul style="list-style-type: none"> Климатът е твърде топъл и твърде влажен. Вратата/чекмеджето не е затворена/о плътно. Студеният въздух в уреда и топлият въздух извън него образуват конденз. 	<ul style="list-style-type: none"> Това е нормално при влажен климат и ще се промени, когато влажността намалее. Уверете се, че вратата/чекмеджето е затворена/о плътно.
Много лед и скреж във фризерното отделение.	<ul style="list-style-type: none"> Храните не са опаковани адекватно. Врата/чекмедже на уреда не е затворена/о плътно. Вратата/чекмеджето са били отворяни твърде често или за прекалено дълго време. Уплътнението на вратата/чекмеджето е замърсено, износено, напукано или разместено. 	<ul style="list-style-type: none"> Винаги опаковайте храните добре. Затворете вратата/чекмеджето. Не отваряйте вратата/чекмеджето твърде често. Почистете уплътненията на вратата/чекмеджето или ги сменете с нови.

Проблем	Вероятна причина	Възможно решение
	<ul style="list-style-type: none"> • Нещо от вътрешната страна пречи на вратата/чекмеджето да се затвори правилно. 	<ul style="list-style-type: none"> • Преместете рафтовете, стелажите на вратите или вътрешните контейнери, за да позволите на вратата/чекмеджето да се затвори.
Страните на шкафа и лентата на вратата се затоплят.	<ul style="list-style-type: none"> • - 	<ul style="list-style-type: none"> • Това е нормално.
Уредът издава необичайни звуци.	<ul style="list-style-type: none"> • Уредът не е разположен на равен терен. • Уредът докосва някакъв предмет около него. 	<ul style="list-style-type: none"> • Регулirайте крачетата, за да нивелирате уреда. • Отстранете предметите около уреда.
Трябва да се чуе лек звук, наподобяващ звука от течаща вода.	<ul style="list-style-type: none"> • - 	<ul style="list-style-type: none"> • Това е нормално.
Ще чуете звуков сигнал.	<ul style="list-style-type: none"> • Вратата на хладилника е отворена. 	<ul style="list-style-type: none"> • Затворете вратата или заглушете алармата ръчно.
Ще чуете слабо бръмчене.	<ul style="list-style-type: none"> • Системата против конденз работи 	<ul style="list-style-type: none"> • Това предотвратява конденза и е нормално
Вътрешната светлинна или охладителна система не работи.	<ul style="list-style-type: none"> • Щепселът не е включен в електрическия контакт. • Захранването не е цялостно. • LED лампата е повредена. 	<ul style="list-style-type: none"> • Включете щепсела. • Проверете електрическото захранване на помещението. Обадете се на местната електрическа компания! • Моля, обадете се на обслужващ център за смяна на лампата.

*За да се свържете с техническата помощ, посетете нашия уебсайт: <https://corporate.haier-europe.com/en/>. Под раздел „уебсайт“, изберете марката на вашия продукт и държава. Ще бъдете пренасочени към конкретния уебсайт, където може да намерите телефонния номер и формуляра за връзка с отдела за техническа помощ.

Прекъсване на електрозахранването

При прекъсване на електрозахранването храната би трябвало да остане студена в продължение на около 12 часа. Следвайте следните съвети по време на продължително прекъсване на електрозахранването, особено през лятото:

- ▶ Отваряйте вратата/чекмеджето възможно най-рядко.
- ▶ Не поставяйте друга храна в уреда по време на прекъсването на електрозахранването.
- ▶ Ако е дадено предварително известие за прекъсване на електрозахранването и продължителността на прекъсването надвишава 12 часа, направете малко лед и го поставете в кутия в горната част на хладилното отделение.
- ▶ Необходима е проверка на храните веднага след прекъсването.
- ▶ Тъй като температурата в хладилника ще се повиши по време на прекъсване на захранването или при друга повреда, периодът на съхранение и хранителната годност на храната ще бъдат намалени. Всички храни, които се размразят, трябва или да бъдат консумирани, или сготвени и замразени отново в най-кратък срок (когато това е подходящо), за да се предотвратят възможни рискове за здравето.

Функция за запаметяване при прекъсване на електрозахранването

След възстановяване на захранването уредът продължава с настройките, зададени преди спиране на тока.

Разпаковане



ПРЕДУПРЕЖДЕНИЕ!

- ▶ Уредът е тежък. Винаги при преместването му трябва да участват поне двама души.
- ▶ Пазете всички опаковъчни материали на място, недостъпно за деца, и ги изхвърлете по природосъобразен начин.
- ▶ Разпаковайте уреда.
- ▶ Отстранете всички опаковъчни материали.

Условия на обкръжаващата среда

Температурата в помещението винаги трябва да бъде между 10°C и 43°C, тъй като това може да повлияе на температурата вътре в уреда и консумацията на енергия. Не поставяйте уреда близо до други излъчващи топлина уреди (фурни, хладилници) без изолация.

Изискване за пространство

Необходимо пространство при отваряне на вратата:

Ш1 = 1221 мм

Ш2 = 1534 мм

Д1 = 560 мм

Д2 = 1040 мм

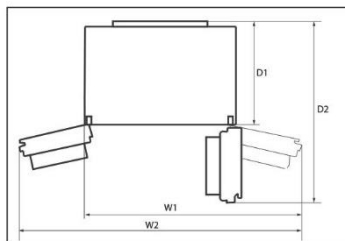

Вентилационно сечение

За да се постигне достатъчна вентилация на уреда от съображения за безопасност, трябва да се спазва информацията за необходимите напречни сечения на вентилацията.

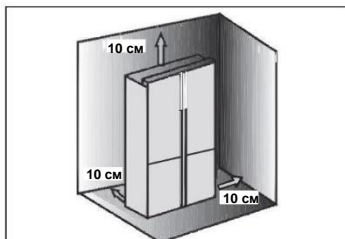

Подравняване на уреда

Уредът трябва да бъде поставен на равна и твърда повърхност.

1. Наклонете уреда леко назад.
2. Нагласете краката до желаното ниво.

Уверете се, че разстоянието до стената от страните на пантите е поне 100 мм, за да се отворят свободно вратите.

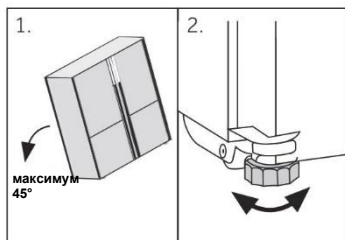

Предупреждение

За свободно стоящ уред: този хладилник не е предназначен за използване като вграден уред

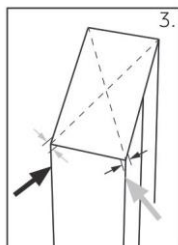

3. Стабилността може да се провери чрез последователно удряне по диагоналите. И в двете посоки трябва да се получава еднакво леко люлеене. В противен случай рамката може да се изкриви, в резултат на което уплътненията на вратата няма да прилепват плътно. Лекият наклон назад улеснява затварянето на вратите.

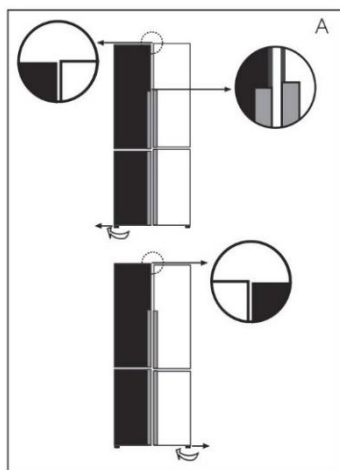

Фина настройка на вратите

Ако вратите не са на едно ниво, това несъответствие може да бъде отстранено по следните начини:

А) Използване на регулируемо краче

Завъртете регулируемото краче според посоката на стрелката, за да се го повдигнете или свалите надолу.

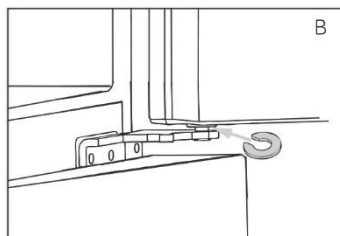

В) Използване на разделители

- ▶ Отворете горната врата и я повдигнете.
- ▶ Внимателно прикачете разделителя (предоставен с пакета аксесоари) към белия пластмасов пръстен на средната панта на ръка или с помощта на инструменти като клещи. Не драскайте и не наранявайте повърхността на вратата.



Предупреждение

При бъдещо използване на хладилника денивелирането на вратите може да възникне в резултат на тежестта на съхраняваната храна. В такъв случай, моля, коригирайте според горните методи.

Време на изчакване

Смазочното масло, което не се нуждае от поддръжка, се намира в капсулата на компресора. Това масло може да се разтече из затворената система на тръбата, когато уредът се пренася в наклонено положение. Преди да свържете уреда към захранването, трябва да изчакате 2–5 часа, за да може маслото да се върне обратно в капсулата.

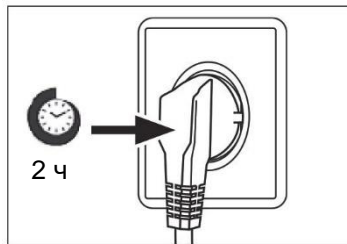

Електрическа връзка

Преди всяко свързване проверявайте дали:

- ▶ захранването, контактът и предпазителите са подходящи според табелката с данни.
- ▶ електрическият контакт е заземен и няма включен разклонител или удължител.
- ▶ щепселът и контактът са в пълно съответствие.

Свържете щепсела към правилно инсталиран контакт с битово предназначение.



ПРЕДУПРЕЖДЕНИЕ!

За да се избегнат рискове, повреден захранващ кабел трябва да се заменя от сервизния отдел (вижте гаранционната карта).

Модели с функциите лед и вода и автоматично правене на лед

- ▶ Вашият хладилник с функциите лед и вода и автоматично правене на лед трябва да бъдат монтирани от квалифициран водопроводчик или от обучен сервизен представител на Haier, тъй като неправилната водопроводна инсталация може да доведе до течове на вода.
- ▶ Haier appliances не поема отговорност за щети (включително увреждания от вода), причинени от неправилен монтаж или водопроводна инсталация.



Предупреждение

Преместете резервоарите на вратата от позиция „А“ в позиция „В“ преди първата употреба.

- ▶ Хванете предния ръб на резервоарите с една ръка и натиснете дъната им последователно по посока на стрелка 1 с другата ръка. След като резервоарите са извадени от корпуса на вратата, завъртете напред и надолу по посока на стрелка 2, за да ги извадите и монтирате в позиция „В“.

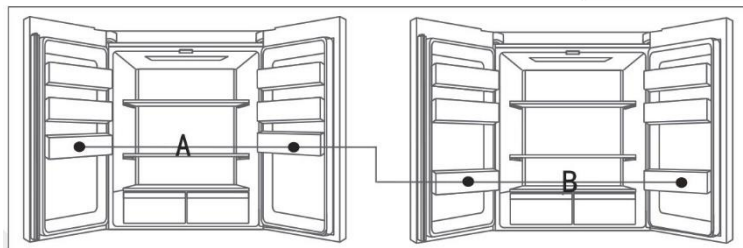
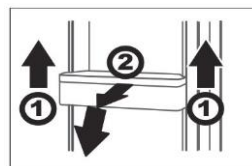



ПРЕДУПРЕЖДЕНИЕ!

- ▶ Свързвайте само към питейна вода. Водният филтър филтрира единствено замърсяванията във водата и прави леда чист и хигиеничен. Не може да стерилизира или унищожава микроби или други вредни вещества.
- ▶ Твърде високото налягане на водата в маркуча може да повреди уреда. Монтирайте редуктор на налягането, когато налягането на водата в маркуча надвишава 0,6 МРа.
- ▶ Преди свързване проверете дали водата е чиста и бистра.



Предупреждение: Свързване с вода

- ▶ Налягането на студената вода трябва да бъде 0,15–0,6 МРа.
- ▶ Максималната допустима дължина на маркуча за вода е 8 метра. По-дългите маркучи оказват влияние на ледените кубчета и студената вода.
- ▶ Температурата на околната среда трябва да бъде минимум 0°C.
- ▶ Дръжте маркуча за вода далеч от източници на топлина.

1. Разрежете тръбата на две части с необходимата дължина, за да свържете филтъра (A) с уреда (B1) и крана за вода (B2) (фиг. 10.5-1). Уверете се, че сте го разрезали по равно с остър нож.

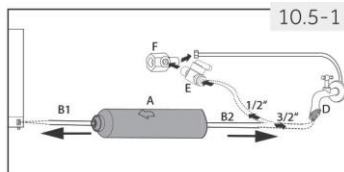

2. Поставете тръба (B1) на припл. 12 мм дълбочина в монтажното приспособление на водния филтър (A) (фиг. 10.5-2). Внимавайте да поставите филтъра в правилната посока. Стрелката показва посоката на водния поток.

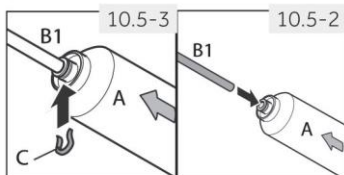

3. Закрепете тръбата със заключваща скоба (C) съгласно фиг. 10.5-3.

4. Повторете стъпки 2 и 3 с тръбата (B2) от другата страна на филтъра

5. Свържете края на тръбата (B2) към един от адаптерите „D“ или „E“ и „F“, който е подходящ за водопровода (фиг. 10.5-4).

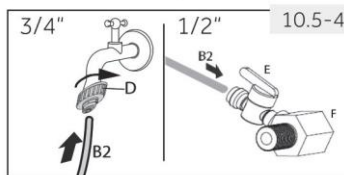

6. Свържете края на B1 към свързката на клапана в задната част на уреда (фиг. 10.5-5).

7. Развъртете кранчето на водата, за да проверите дали системата няма течове, и изплакнете тръбата.

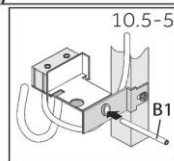

ПРЕДУПРЕЖДЕНИЕ!

- ▶ Винаги се уверявайте, че връзките са здрави, сухи и нямат течове!
- ▶ Погрижете се маркучът никога да не е смачкан, прегънат или усукан

1. Функции на продукта съгласно регламент (ЕС) № 1060/2010

Марка	Haier
Наименование на модела/идентификатор	HTF-540DGG7/ HTF-540DP7/ HTF-520IP7/ HTF-520WP7
Категория на домашния хладилен уред ⁽¹⁾	7
Клас на енергийна ефективност A+++ (най-ефективен) до D (най-малко ефективен)	A++
Консумация на енергия ⁽²⁾	340/340/339/339
Общ нетен капацитет на цялото хладилно отделение	500L/500L/489L/493L
от което охлаждащо отделение	26 л
от което отделение за съхранение на вино	-
от което отделение с избена температура	-
от което отделение за съхранение на прясна храна	324L/324L/317L/317L
Общ брой бутилки вино ⁽³⁾	-
Общ нетен капацитет на фризерното отделение	150L/150L/146L/150L
Код на звездите ⁽⁴⁾	****
Определяне на температурата на „други отделения“ ⁽⁵⁾	-
Най-ниска температура на съхранение в отделението за вино	-
Без замръзване	•
Продължителност на съхранение при неизправности	12 ч
Капацитет на замразяване ⁽⁶⁾	12 кг
Капацитет на правене на лед (само за HTF-520IP7)	1,0 кг/24 ч
Клас на климатизация ⁽⁷⁾	SN-N-ST-T
Излъчвани във въздуха шумови емисии	39 dB(A) re 1 pW
Вид на уреда	свободно стоящ

2. Функции на продукта съгласно регламент (ЕС) № 2019/2016

Марка	Haier
Наименование на модела/идентификатор	HTF-540DGG7 HTF-540DP7 HTF-520IP7 HTF-520WP7 HCR5919FOPG HCR5919EHMB HCR5919ENMB HCR5919EHMP HCR5919ENMP
Категория на модела	Хладилник с фризер

Клас на енергийна ефективност	F/F/F/F/F/E/E/E/E
Годишно потребление на енергия (kWh/година) ⁽²⁾	360/360/360/360/360/329/329/329/329
Общ обем (л)	528/528/525/525/528/525/528/525/528
Обем на хладилника (L)	316/316/313/313/316/313/316/313/316
Обем на фризера (L)	174
Обем на отделението за охлаждане (L)	38
Оценка със звезди	✱ ***
Температура на другите отделения > 14°C	Не е приложимо
Система без скреж	Да
Капацитет на замразяване (кг/24 ч)	12
Клас на климатизация ⁽⁷⁾	SN-N-ST
Клас на шумовите емисии и излъчваните във въздуха шумови емисии (db(A) re 1pW)	C(37)/C(37)/C(37)/C(37)/C(37)/ C(38)/C(38)/C(38)/C(38)
Време на покачване на температурата (ч)	9
Капацитет на правене на лед (Само за HTF-520P7/HCR5919EHMB/HCR5919EHMP)	1,0 кг/24 ч
Вид на уреда	свободно стоящ

Обяснения:

• Да, включен

(1) Категории на домашните хладилници:

Категория = Обозначение

1 = Хладилник с едно или повече отделения за съхранение на прясна храна, 2 = Хладилник със зона с избена температура, отделение с избена температура и шкаф за вино, 3 = Хладилник със зона за съхранение на студено и хладилник с отделение с нула звезди, 4 = Хладилник с отделение с една звезда, 5 = Хладилник с отделение с две звезди, 6 = Хладилник с отделение с три звезди, 7 = Хладилник-фризер, 8 = Фризер, 9 = Фризер-ракла, 10 = Многофункционални и други хладилници

(2) Въз основа на резултатите от тест за съответствие на стандартите за 24 часа. Действителната консумация зависи от употребата и местоположението на уреда.

(3) Номиналната вместимост се посочва като брой стандартни бутилки от 0,75 л, които могат да се съхраняват в уреда в съответствие с инструкциите на производителя.

(4) * = отделение с температура -6°C или по-ниска; *** = отделение за замразени храни с температура -18°C или по-ниска; **** = фризерно отделение с температура -18°C или по-ниска, с минимален капацитет на замръзване.

(5) „Друго отделение“ означава отделение, различно от отделението за съхранение на вино, предназначено за съхранение на определени хранителни продукти при температура, по-висока от +14°C.

(6) Капацитетът на замразяване е постижим за количеството, зададено според вида на уреда, само след преминаване към постоянна експлоатация и не може да бъде повторено в рамките на 24 часа. Моля, следвайте инструкциите за работа.

Клас на климатизация SN: Уредът е предназначен за използване при температура на околната среда между +10°C и +32°C

Клас на климатизация N: Уредът е предназначен за използване при температура на околната среда между +16°C и +32°C

Клас на климатизация ST: Уредът е предназначен за използване при температура на околната среда между +16°C и +38°C

Клас на климатизация T: Уредът е предназначен за използване при температура на околната среда между +16°C и +43°C

Допълнителни технически данни

Напрежение/Честота	220-240 V ~/ 50 Hz
Входящ ток (A)	2
Главен предпазител (A)	16
Охладител	R600a
Размери (В/Ш/Д в мм)	1900/908/648

Обслужване на клиенти

Препоръчваме използването на клиентско обслужване от Haier и оригинални резервни части. Ако имате проблем с вашия уред, първо проверете раздела ОТСТРАНЯВАНЕ НА НЕИЗПРАВНОСТИ.

Ако не можете да намерите решение там, моля, свържете се с

- ▶ вашия местен търговец или
- ▶ нашия Европейски център за обслужване по телефона (вижте по-долу телефонните номера) или
- ▶ частта Услугите и поддръжката на www.haier.com, където можете да активирате заявката за услуга, както и да намерите често задавани въпроси.

За да се свържете с нашия отдел „Обслужване“, уверете се, че разполагате със следните данни. Информацията може да бъде намерена на табелката с данни.

Модел _____

Сериен № _____

Също така проверете предоставената с продукта гаранционна карта, в случай на гаранция.

Европейски център за обслужване по телефона

Държава*	Телефонен номер	Цена
Haier Italy (IT)	199 100 912	
Haier Spain (ES)	902 509 123	
Haier Germany (DE)	0180 5 39 39 99	<ul style="list-style-type: none"> • 14 цента/мин стационарен • макс. 42 цента/мин мобилен телефон
Haier Austria (AT)	0820 001 205	<ul style="list-style-type: none"> • 14,53 цента/мин стационарен • макс. 20 цента/мин мобилен телефон
Haier United Kingdom (UK)	0333 003 8122	
Haier France (FR)	0980 406 409	

* За други държави, вижте www.haier.com

Haier Europe Trading S.r.l
 Branch UK
 Westgate House, Westgate, Ealing
 London, W5 1YY

***Продължителност на гаранцията на хладилния уред:**

Минималната гаранция е: 2 години за страните от ЕС, 3 години за Турция, 1 година за Великобритания, 1 година за Русия, 3 години за Швеция, 2 години за Сърбия, 5 години за Норвегия, 1 година за Мароко, 6 месеца за Алжир, не е необходима правна гаранция за Тунис.

***Периодът на резервни части за ремонт на уреда:**

Термостати, температурни сензори, платки и светлинни източници се предлагат за минимален период от седем години след излизане на последния уред от модела на пазара. Дръжки за врата, панци за врата, тави и кошници се предлагат за минимален период от седем години, а уплътнения за вратата за минимален период от 10 години след излизане на последния уред от модела на пазара.

*За допълнителна информация относно продукта, моля, вижте <https://eprel.ec.europa.eu/> или сканирайте QR кода на енергийния етикет, предоставен с уреда.



Haier



Benutzerhandbuch

Kühl-Gefrierkombination

HTF-540DGG7

HTF-540DP7

HTF-520WP7

HTF-520IP7

HCR5919FOPG

HCR5919ENMB

HCR5919EHMB

HCR5919ENMP

HCR5919EHMP

DE

Haier

Vielen Dank für den Kauf eines Haier-Produkts.

Bitte lesen Sie diese Anweisungen sorgfältig durch, bevor Sie dieses Gerät benutzen. Die Anleitung enthält wichtige Informationen, die Ihnen helfen, das Gerät optimal zu nutzen und eine sichere und ordnungsgemäße Installation, Verwendung und Wartung zu gewährleisten.

Bewahren Sie diese Anleitung an einem geeigneten Ort auf, damit Sie jederzeit für die sichere und ordnungsgemäße Verwendung des Geräts darauf zurückgreifen können.

Wenn Sie das Gerät verkaufen, weggeben oder bei einem Umzug zurücklassen, vergewissern Sie sich, dass diese Anleitung auch beigelegt wird, damit sich der neue Besitzer mit dem Gerät und den Sicherheitshinweisen vertraut machen kann.



Legende

Warnung - Wichtige Sicherheitsinformationen



Allgemeine Informationen und Tipps



Umweltinformationen

Entsorgung



Tragen Sie zum Schutz der Umwelt und der menschlichen Gesundheit bei. Die Verpackung zum Recyceln in die entsprechenden Behälter entsorgen. Unterstützen Sie das Recycling von Elektro- und Elektronik-Altgeräten. Entsorgen Sie Geräte, die mit diesem Symbol gekennzeichnet sind, nicht mit dem Hausmüll. Geben Sie das Produkt an Ihre lokale Recyclinganlage zurück oder wenden Sie sich an Ihre Stadtverwaltung.



WARNUNG!

Verletzungs- oder Erstickungsgefahr!

Kältemittel und Gase müssen fachgerecht entsorgt werden. Überprüfen Sie, dass der Schlauch des Kühlkreislaufs nicht beschädigt wird, bevor er ordnungsgemäß entsorgt wird. Trennen Sie das Gerät von der Stromversorgung. Trennen Sie das Netzkabel und entsorgen Sie es. Entfernen Sie die Bleche und Schubladen sowie die Türöffnung und Dichtungen, um zu verhindern, dass Kinder und Haustiere im Gerät eingeschlossen werden.

Altgeräte haben noch einen gewissen Restwert. Eine umweltfreundliche Entsorgungsmethode gewährleistet, dass wertvolle Rohstoffe wieder verwertet und wiederverwendet werden können.

Cyclopentan ist eine entzündliche für Ozon nicht schädliche Substanz, die als Treibmittel im Isolierschaum verwendet wird.













Indem Sie sicherstellen, dass dieses Produkt ordnungsgemäß entsorgt wird, tragen Sie dazu bei, mögliche negative Folgen für die Umwelt und die menschliche Gesundheit zu vermeiden, die andernfalls verursacht werden könnten.

Für weitere Informationen über das Recycling dieses Produkts wenden Sie sich bitte an Ihre örtliche zuständige Behörde, Ihr Müllabfuhrunternehmen oder an das Geschäft, in dem Sie das Produkt erworben haben und das von Fachleuten geführt wird.

Sicherheitsinformationen	4
Bestimmungsgemäße Verwendung	9
Produktbeschreibung	10
Bedienfeld	11
Nutzung	12
Ausstattung	22
Pflege und Reinigung	25
Fehlerbehebung	27
Installation	30
Technische Daten	34
Kundenservice	36

Zubehör

Überprüfen Sie Zubehör und Dokumentation gemäß dieser Liste:

	HTF-540GG7	HTF-520IP7 HCR5919EHMB HCR5919EHMP	HTF-520WP7	HTF-540DP7 HCR5919FOPG HCR5919ENMB HCR5919ENMP		HTF-540GG7	HTF-520IP7 HCR5919EHMB HCR5919EHMP	HTF-520WP7	HTF-540DP7 HCR5919FOPG HCR5919ENMB HCR5919ENMP
 1 Wasserleitung		✓	✓		 1 Eisschaufel		✓		
 1 Wasserfilter		✓	✓		 1 Energie- Kennzeichnung	✓	✓	✓	✓
 1 1/2"-Adapter mit Ventil		✓	✓		 1 Garantiekarte 1 Karte erweiterte Garantie	✓	✓	✓	✓
 2 Clips		✓	✓		 1 Benutzerhandbuch 1 „OK“-Aufkleber Benutzerhandbuch	✓	✓	✓	✓
 3 Abstandshalter	✓	✓	✓	✓	 2 Eiswürfelschalen	✓		✓	✓
 2 Eierhalterungen	✓	✓	✓	✓	 1 3/4"-Adapter		✓	✓	

Hinweis

Die Liste enthält nur das wichtigste Zubehör. Anderes Zubehör überwiegt.

Lesen Sie vor dem ersten Einschalten des Geräts folgende Sicherheitshinweise:



WARNUNG!

Vor der ersten Inbetriebnahme

- ▶ Vergewissern Sie sich, dass keine Transportschäden vorliegen.
- ▶ Entfernen Sie alle Verpackungsteile und bewahren Sie sie außerhalb der Reichweite von Kindern auf.
- ▶ Warten Sie vor dem Einschalten des Geräts mindestens zwei Stunden, damit der Kühlkreislauf auch sicher und effektiv arbeitet.
- ▶ Das Gerät immer mit mindestens zwei Personen transportieren, da es schwer ist.

Installation

- ▶ Das Gerät sollte an einem gut belüfteten Ort aufgestellt werden. Idealerweise müssen mindestens 10 cm rund um das Gerät frei bleiben.
- ▶ Stellen Sie das Gerät niemals in einem feuchten Bereich oder an einem Ort auf, wo es mit Wasser nassgespritzt werden könnte. Reinigen Sie Wasserspritzer und Flecken mit einem weichen, sauberen Tuch.
- ▶ Stellen Sie das Gerät nicht in direktem Sonnenlicht oder in der Nähe von Hitzequellen (z. B. Herden, Heizungen) auf.
- ▶ Installieren und richten Sie das Gerät in einem Bereich ein, der für seine Größe und Verwendung geeignet ist.
- ▶ Lüftungsschlitze am Gerät oder in der Einbaustruktur freihalten.
- ▶ Stellen Sie sicher, dass die elektrischen Informationen auf dem Typenschild der Stromversorgung entsprechen. Ist dies nicht der Fall, wenden Sie sich an einen Elektriker.
- ▶ Das Gerät wird über eine 220-240 V Wechselspannung/50 Hz betrieben. Unnormale Spannungsschwankungen könnten dazu führen, dass das Gerät nicht angeht, der Temperaturregler oder Kompressor beschädigt wird, oder dass während des Betriebs ein unnormales Geräusch auftritt. In einem solchen Fall ist ein automatischer Regler anzubringen.
- ▶ Verwenden Sie keine Mehrfachsteckadapter und Verlängerungskabel.
- ▶ Keine Mehrfachsteckdosen oder Verlängerungen hinter dem Gerät platzieren.
- ▶ Stellen Sie sicher, dass das Netzkabel nicht durch den Kühlschrank eingeklemmt wird. Nicht auf das Netzkabel treten.
- ▶ Verwenden Sie eine separate, geerdete Steckdose für eine leicht zugängliche Stromversorgung. Das Gerät muss geerdet werden.

**WARNUNG!**

Nur für Großbritannien: Das Gerätenetzkabel ist mit einem 3-adrigen Stecker (Erdungsstecker) ausgestattet, der in eine 3-adrige Norm-Buchse (geerdet) passt. Den dritten Stift (Erdung) auf keinen Fall kappen oder entfernen. Das Gerät muss so installiert werden, dass der Stecker erreichbar ist.

- ▶ Den Kühlkreislauf nicht beschädigen.

Täglicher Gebrauch

- ▶ Dieses Gerät kann von Kindern ab 8 Jahren und Personen mit eingeschränkten körperlichen, sensorischen oder geistigen Fähigkeiten oder mangelnder Erfahrung und mangelndem Wissen benutzt werden, wenn diese in die sichere Bedienung des Geräts eingewiesen wurden oder beaufsichtigt werden und die damit verbundenen Gefahren verstanden haben.
- ▶ Kinder im Alter von 3 bis 8 Jahren dürfen Kühlschränke be- und entladen, aber nicht reinigen und installieren.
- ▶ Kinder unter 3 Jahren vom Gerät fernhalten, es sei denn, sie werden ständig beaufsichtigt.
- ▶ Kinder dürfen nicht mit dem Gerät spielen.
- ▶ Wenn Kühlgas oder ein anderes brennbares Gas in der Nähe des Geräts austritt, drehen Sie das Ventil des austretenden Gases ab. Öffnen Sie die Türen und Fenster, und ziehen Sie nicht den Netzstecker des Kühlschranks oder eines anderen Haushaltsgeräts.
- ▶ Beachten Sie, dass das Gerät für den Betrieb bei einer bestimmten Umgebungstemperatur zwischen 10 und 38°C eingestellt ist. Das Gerät funktioniert möglicherweise nicht ordnungsgemäß, wenn es über einen längeren Zeitraum bei einer Temperatur oberhalb oder unterhalb des angegebenen Bereichs betrieben wird.
- ▶ Stellen Sie keine instabilen Gegenstände (schwere Gegenstände, mit Wasser gefüllte Behälter) auf den Kühlschrank, um Verletzungen durch Herunterfallen oder elektrische Schläge durch Kontakt mit Wasser zu vermeiden.
- ▶ Ziehen Sie nicht an den Türfächern. Die Tür kann schief verzogen werden, das Flaschenregal kann herausgezogen werden, oder das Gerät kann umkippen.
- ▶ Die Tür nur mit den Griffen öffnen und schließen. Der Spalt zwischen den Türen sowie zwischen Türen und Schrank ist sehr schmal. Stecken Sie nicht Ihre Hände in diese Bereiche, um zu vermeiden, dass Sie Ihre Finger eingeklemmt werden. Die Kühlschranktüren nur dann öffnen oder schließen, wenn keine Kinder im Bewegungsbereich der Tür stehen.



WARNUNG!

- ▶ Keine brennbaren, explosionsfähigen oder korrosiven Substanzen im Gerät oder in der Nähe verwenden.
- ▶ Keine Arzneimittel, Bakterien oder Chemikalien im Gerät lagern. Dieses Gerät ist ein Haushaltsgerät. Es wird davon abgeraten, Materialien zu lagern, die extreme Temperaturen erfordern.
- ▶ Lagern Sie niemals Flüssigkeiten in Flaschen oder Dosen (außer hochprozentige Spirituosen), insbesondere kohlenensäurehaltige Getränke, im Gefrierschrank, da diese beim Einfrieren platzen können.
- ▶ Überprüfen Sie den Zustand der Lebensmittel, wenn die Temperatur im Gefrierschrank angestiegen ist.
- ▶ Keine unnötig niedrigen Temperaturen im Kühlschrank einstellen. Bei hohen Einstellungen kann es zu Mindertemperaturen kommen. Achtung: Flaschen können platzen
- ▶ Berühren Sie Gefriergut nicht mit nassen Händen (Handschuhe tragen). Verzehren Sie insbesondere Eis am Stiel nicht sofort nach der Entnahme aus dem Gefrierfach. Es besteht die Gefahr des Erfrierens oder der Bildung von Frostblasen an Mund und Zunge. ERSTE HILFE: Sofort unter fließend kaltes Wasser halten. Nicht mit Gewalt abziehen!
- ▶ Berühren Sie nicht die Innenfläche des Gefrierfachs, insbesondere nicht mit nassen Händen, da Ihre Hände an der Oberfläche festfrieren könnten.
- ▶ Ziehen Sie den Gerätestecker aus der Steckdose, falls die Stromversorgung unterbrochen wird oder bevor Sie das Gerät reinigen. Warten Sie vor dem Neustart mindestens 7 Minuten, da durch häufiges Einschalten der Kompressor beschädigt werden kann.
- ▶ Im Inneren des Haushaltsgeräts keine elektrischen Geräte benutzen, es sei denn, sie sind vom Hersteller empfohlen.

Wartung / Reinigung

- ▶ Kinder müssen beaufsichtigt werden, wenn sie das Gerät reinigen und warten.
- ▶ Trennen Sie das Gerät von der Stromversorgung, bevor Sie eine routinemäßige Wartung durchführen. Warten Sie vor dem Neustart mindestens 7 Minuten, da durch häufiges Einschalten der Kompressor beschädigt werden kann.

**WARNUNG!**

- ▶ Fassen Sie beim Herausziehen des Gerätesteckers aus der Steckdose, den Stecker und nicht das Kabel an.
- ▶ Reinigen Sie das Gerät nicht mit harten Bürsten, Drahtbürsten, Reinigungspulver, Benzin, Amylacetat, Aceton und ähnlichen organischen Lösungen, Säure oder Alkalilösungen. Reinigen Sie das Gerät mit einem speziellen Reinigungsmittel für Kühlgeräte, um Beschädigungen zu vermeiden.
- ▶ Kratzen Sie Frost und Eis nicht mit scharfkantigen Gegenständen ab. Verwenden Sie keine Sprays, elektrische Heizgeräte, Haartrockner zum Abtauen oder Dampfreiniger im Gerät, um Beschädigungen der Kunststoffteile zu vermeiden.
- ▶ Keine mechanischen oder sonstigen Hilfsmittel verwenden, um den Abtauvorgang zu beschleunigen, es sei denn, dies ist vom Hersteller so empfohlen.
- ▶ Wenn das Stromkabel beschädigt ist, muss es vom Hersteller oder von seinem Service-Mitarbeiter, oder einer gleichwertig qualifizierten Person ausgetauscht werden, um jegliches Risiko zu vermeiden.
- ▶ Versuchen Sie nicht, das Gerät selbst zu reparieren, zu zerlegen oder zu verändern. Bei Reparaturen wenden Sie sich bitte an unseren Kundenservice.
- ▶ Entfernen Sie den Staub auf der Geräterückseite mindestens einmal im Jahr, um Brandgefahr und einen erhöhten Energieverbrauch zu vermeiden.
- ▶ Das Gerät während der Reinigung nicht besprühen oder mit Wasser beschütten.
- ▶ Das Gerät nicht mit Wasser besprühen oder mit Dampf reinigen.
- ▶ Die kalten Einlegeböden aus Glas nicht mit heißem Wasser reinigen. Plötzliche Temperaturschwankungen können dazu führen, dass das Glas zerspringt.

Information zu Kältemittelgas



WARNUNG!

Das Gerät enthält das entzündliche Kältemittel ISOBUTAN (R600a). Stellen Sie sicher, dass der Kühlkreislauf während des Transports oder der Installation nicht beschädigt wird. Auslaufendes Kältemittel kann Augenverletzungen verursachen oder sich entzünden. Falls Schäden aufgetreten sind, halten Sie sich von offenen Brandquellen fern, lüften Sie den Raum gründlich, stecken Sie die Netzkabel des Geräts oder eines anderen Geräts **nicht** ein oder aus. Informieren Sie den Kundendienst.

Falls die Augen mit dem Kältemittel in Kontakt kommen, sofort unter fließendem Wasser ausspülen und den Augenarzt verständigen.

Bestimmungsgemäße Verwendung

Dieses Gerät ist zum Kühlen und Gefrieren von Lebensmitteln bestimmt. Es ist ausschließlich für den Einsatz in Haushalten und ähnlichen Bereichen konzipiert, wie z. B. in Personalküchen in Geschäften, Büros und anderen Arbeitsumgebungen, auf Bauernhöfen und in Hotels, Motels und anderen wohnähnlichen Umgebungen sowie im Bed-and-Breakfasts und fürs Catering. Das Gerät ist nicht für die kommerzielle oder industrielle Nutzung bestimmt.

Änderungen oder Anpassungen am Gerät sind nicht erlaubt. Eine unsachgemäße Verwendung kann zu Gefahren und zum Verlust von Garantieansprüchen führen.

Normen und Richtlinien

Dieses Produkt erfüllt die Anforderungen aller geltenden EG-Richtlinien mit den entsprechenden harmonisierten Normen und Standards Großbritanniens, die eine CE- und UKCA-Kennzeichnung vorsehen.



VORSICHT!

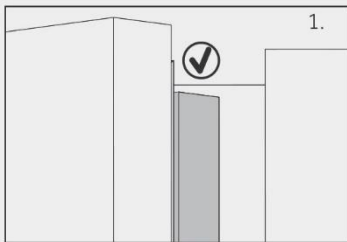

Beim Schließen der Türe sollte die vertikale Türleiste an der linken Tür nach innen gebogen sein (1).

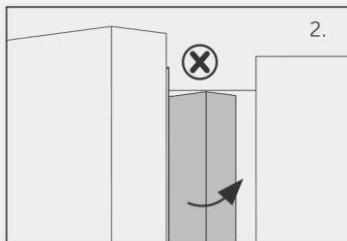

Wenn Sie versuchen, die linke Tür zu schließen und die vertikale Türleiste nicht gebogen (2), sollten Sie sie zuerst zurechtbiegen, da sie sonst gegen die Befestigung oder die rechte Tür stößt. Dadurch kommt es zu einer Beschädigung des Türanschlags oder zu einer Undichtigkeit.

Im Inneren des Rahmens befindet sich ein Heizfaden. Die Temperatur der Oberfläche steigt ein wenig an, was normal ist und die Funktion des Geräts nicht beeinträchtigt.



Hinweis

Aufgrund von technischen Änderungen und unterschiedlichen Modellen können einige der Abbildungen in dieser Anleitung von Ihrem Modell abweichen.

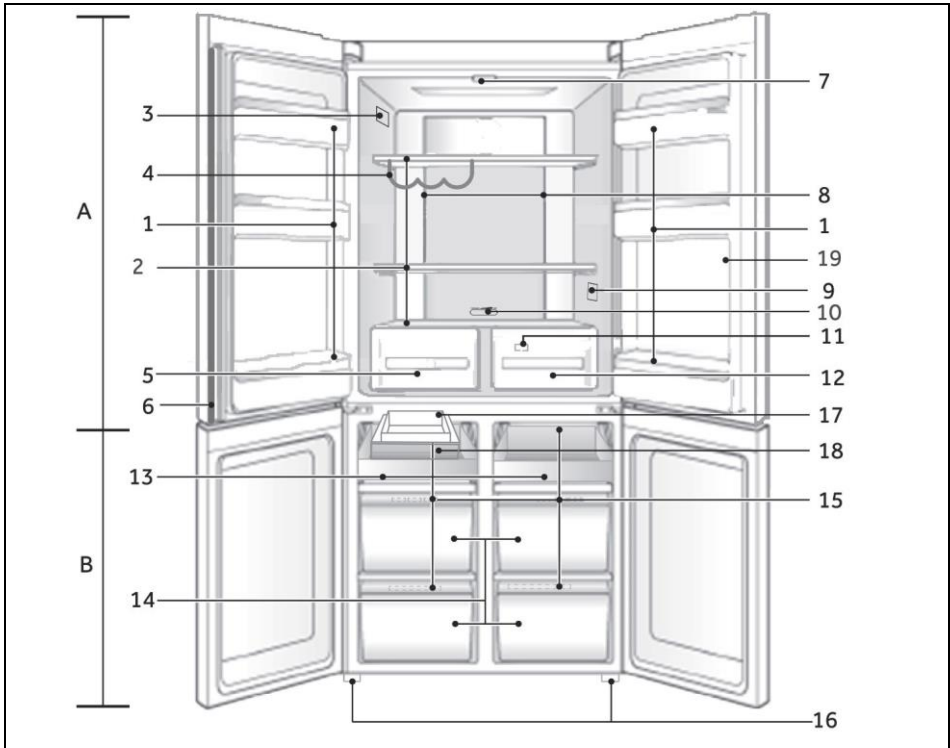

A: Kühlfach des Kühlschranks

- 1 Flaschenhalter/Türfächer
- 2 Einlegeböden aus Glas
- 3 Typenschild
- 4 Weinablage
- 5 Humidity Box
- 6 Vertikaler Balken
- 7 Deckenleuchte
- 8 Luftkanal und Sensor (hinter der Platte)
- 9 O.K.-Temperaturanzeige (optional)
- 10 MyZone-Schiebereglер
- 11 Luftkanal (hinter Schubladen)
- 12 MyZone-Box

B: Gefrierschrank

- 13 Herausziehbare Ablage
- 14 Gefrierschublade
- 15 Luftkanal
- 16 Verstellbare Füße
- 17 Automatische Eismaschine (HTF-520IP7/HCR5919EHMB/HCR5919EHMP)
- 18 Eisschale (HTF-520IP7/HCR5919EHMB/HCR5919EHMP)
- 19 Wasserspender (HTF-520IP7/HTF-520WP7/HCR5919EFHMB/HCR5919EHMP)

Bedienfeld

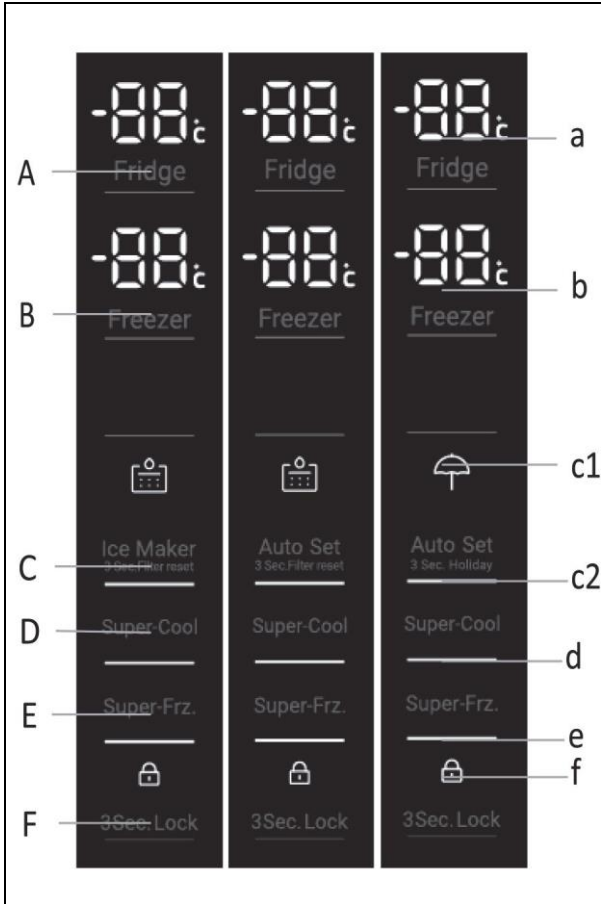

Knöpfe:

- A Kühlschrank-Auswahl
- B Gefrierfach-Auswahl
- C Auswahl Auto-Set-Modus und Holiday-Funktion (HTF-540DGG7/HTF-540DP7/HCR5919FOPG/HCR5919ENMB/HCR5919ENMP)
- Auswahl Auto-Set-Modus und Filtrerrücksetzfunktion (HTF-520WP7)
- Auswahl Eismaschinenmodus und Filtrerrücksetzfunktion (HTF-520IP7/HCR5919EHMB/HCR5919EHMP)
- D Super-Cool-Auswahl
- E Super-Freeze-Auswahl
- F Auswahl Bedienfeldsperre

Anzeigen:

- a Temperatur Kühlschrank
- b Temperatur Gefrierschrank
- c1 Holiday-Modus (HTF-540DGG7/HTF-540DP7/HCR5919FOPG/HCR5919ENMB/HCR5919ENMP)
- Wasserfilter-Alarm (HTF-520IP7/HTF-520WP7/HCR5919EHMB/HCR5919EHMP)
- c2 Auto-Set-Modus
- d Funktion „Super-Cool“
- e Funktion „Super-Freeze“
- f Bedienfeldsperre

Vor der ersten Inbetriebnahme

- ▶ Entfernen Sie sämtliches Verpackungsmaterial, bewahren Sie es außerhalb der Reichweite von Kindern auf und entsorgen Sie es umweltfreundlich.
- ▶ Reinigen Sie das Gerät innen und außen mit Wasser und einem milden Reinigungsmittel, bevor Sie Lebensmittel hineinlegen.
- ▶ Warten Sie nach dem Nivellieren und Reinigen mindestens 2-5 Stunden, bevor Sie das Gerät an die Stromversorgung anschließen. Siehe Abschnitt INSTALLATION.
- ▶ Kühlen Sie die Fächer auf hoher Stufe vor, bevor Sie die Lebensmittel einlegen. Die Power-Freeze-Funktion sorgt für eine schnelle Abkühlung des Gefrierfachs.
- ▶ Kühl- und Gefriertemperatur werden automatisch auf 4°C und -18°C eingestellt. Dies sind die empfohlenen Einstellungen. Falls gewünscht, können Sie diese Temperatur manuell ändern. Siehe EINSTELLEN DER TEMPERATUR.

Vor der ersten Verwendung der Funktionen Eis und Wasser oder Automatisches Eis

Vor der ersten Inbetriebnahme müssen Sie einmal Wasser durch den Filter laufen lassen, um Verunreinigungen oder Lufteinschlüsse im Wassertank und Filtersystem herauszuspülen.

Für Eis und Wasser

- Drücken Sie gegen den Wasserspender, um 4 L Wasser auszugeben - warten Sie 4 Minuten, bevor Sie erneut Wasser ausgeben.
- Zapfen Sie 4 L Wasser ab und warten Sie dann weitere 4 Minuten - Es können Kohlenstoffreste zusammen mit dem Wasser ausgeben werden. Dies ist nicht schädlich und während des Spülvorgangs normal.
- Geben Sie weitere 4 l Wasser aus. - Dies verhindert ein übermäßiges Nachtropfen von Wasser aus dem Spender.
- Es kann sein, dass einige Tage nach der Installation ein paar Tropfen Wasser aus dem Spender kommen. Dies dient dazu, die restliche eingeschlossene Luft im Spender auszulassen.
- Stellen Sie sicher, dass Ihr Kühlschrank vor der Verwendung mindestens 2 Stunden lang gekühlt hat.



Für das Modell Automatic Ice

- 1 Drücken Sie die Taste „C“ auf dem Bedienfeld, um die Eiswürfelbereiterfunktion einzuschalten.
- 2 Entsorgen Sie den ersten vollen Behälter mit Eis. Reinigen Sie den Eisbehälter mit Wasser und bauen Sie ihn wieder ein. Ihr Eiswürfelbereiter ist nun einsatzbereit.
- 3 Wiederholen Sie Schritt 2, um den während der Herstellung und des Transports angesammelten Staub in der Eisschale zu entfernen.
- 4 Leeren Sie das Wasser aus, trocknen Sie den Behälter und setzen Sie ihn ordnungsgemäß wieder ein.
- 5 Nach dem Einschalten des Eisbereiters kann der erste Eisbehälter verfärbt sein. Dies ist nicht schädlich und während des Spülvorgangs normal. Entsorgen Sie den ersten vollen Behälter mit Eis. Ihr Eiswürfelbereiter ist jetzt einsatzbereit.



Hinweis

Die Leistung Ihres Wasserfilters nimmt mit dem Gebrauch zu und erreicht die optimale Leistung nach zwei bis drei vollen Eiswürfelbehältern.

Sensortasten

Die Tasten auf dem Bedienfeld sind Sensortasten, die schon bei leichter Berührung mit dem Finger ansprechen.

Gerät ein-/ausschalten

Das Gerät ist sofort in Betrieb, wenn es an die Stromversorgung angeschlossen wird.

Wenn das Gerät zum ersten Mal eingeschaltet wird, werden die aktuellen Kühl- und Gefrierfachtemperaturen angezeigt. Die Anzeige blinkt. Sind die Türen geschlossen, schaltet sich das Display nach 30 Sekunden aus.

Möglicherweise ist die Bedienfeldsperre aktiv.



Hinweis

- ▶ Das Gerät ist auf die empfohlene Temperatur von 5°C (Kühlschrank) und -18°C (Gefrierschrank) voreingestellt. Unter normalen Umgebungsbedingungen müssen Sie keine Temperatur einstellen.
- ▶ Wenn das Gerät, nachdem es von der Hauptstromversorgung getrennt wurde, eingeschaltet wird, kann es bis zu 12 Stunden dauern, bis die richtigen Temperaturen erreicht sind.

Räumen Sie das Gerät vor dem Ausschalten aus. Schalten Sie das Gerät aus, indem Sie den Netzstecker aus der Steckdose ziehen.



Bedienfeld verriegeln/entsperren



Hinweis

Das Bedienfeld wird automatisch gegen die Aktivierung gesperrt, wenn die Türen geschlossen sind und 30 Sekunden lang keine Taste gedrückt wird. Für alle Einstellungen muss das Bedienfeld entriegelt sein.

- ▶ Berühren Sie die Taste „F“ 3 Sekunden lang, um alle Bedienelemente gegen Aktivierung zu sperren. Der Summer ertönt und die zugehörige Anzeige „T“ wird angezeigt; die Displaybeleuchtung geht aus. Das Symbol blinkt, wenn eine Taste gedrückt wird, wenn die Bedienfeldsperre aktiviert ist. Die Änderung wird nicht ausgeführt.
- ▶ Zum Entriegeln drücken Sie erneut die Taste.

Standby-Modus

Der Bildschirm schaltet sich 30 Sekunden nach dem Drücken einer Taste automatisch aus. Das Display wird automatisch gesperrt. Es leuchtet automatisch auf, wenn eine beliebige Taste gedrückt oder eine Tür geöffnet wird (bei einem Alarm geht das Display nicht an).

Auswahl des Arbeitsmodus

Eventuell möchten Sie das Gerät auf einen der beiden folgenden Modi einstellen:

1) Auto-Set-Modus

Im Auto-Set-Modus kann das Gerät die Temperatureinstellung automatisch entsprechend der Umgebungstemperatur und der Temperaturänderung im Gerät anpassen. Wenn keine besonderen Anforderungen vorliegen, empfehlen wir den Auto-Set-Modus (siehe Auto-Set-Modus weiter unten).

2) Manueller Einstellmodus:

Wenn Sie die Temperatur des Geräts manuell einstellen möchten, um ein bestimmtes Lebensmittel zu lagern, können Sie sie über die Temperatureinstell Taste ändern (siehe EINSTELLEN DER TEMPERATUR).

Türöffnungsalarm

Wenn die Kühlschranktür länger als 1 Minute geöffnet ist, ertönt der Türöffnungsalarm. Der Alarm kann entweder durch Schließen der Tür oder durch Berühren des Displays abgestellt werden. Wenn die Tür länger als 7 Minuten geöffnet bleibt, schalten sich das Licht im Geräteinneren und die Beleuchtung des Bedienfelds automatisch aus.



Einstellen der Temperatur

Die Innentemperaturen werden durch folgende Faktoren beeinflusst:

- ▶ Umgebungstemperatur
- ▶ Häufigkeit der Türöffnung
- ▶ Menge der gelagerten Lebensmittel
- ▶ Geräteinstallation

Temperatur für Kühlschrank einstellen

1. Entriegeln Sie das gesperrte Bedienfeld, indem Sie „F“ berühren.
2. Drücken Sie Taste „A“ (Kühlschrank), um den Kühlschrank auszuwählen. Ein Alarm ertönt. Die aktuelle Temperatur im Kühlschrank wird angezeigt.
3. Drücken Sie die Taste „A“, um die Kühlschranktemperatur einzustellen. Bei jeder Tastenberührung ertönt ein Signal. Die Temperatur sinkt in Schritten von 1°C von maximal 9°C auf minimal 1°C und wechselt bei weiterem Drücken wieder auf 9°C. Die optimale Temperatur im Kühlschrank beträgt 4°C. Kältere Temperaturen bedeuten unnötigen Energieverbrauch.

Wenn 5 Sekunden lang keine Taste betätigt wird, wird die Einstellung automatisch bestätigt.

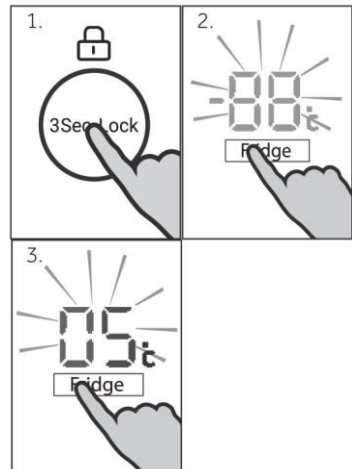

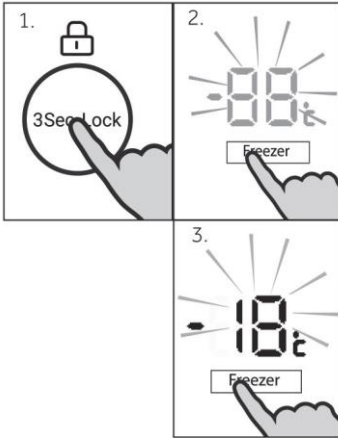

Einstellen der Temperatur für den Gefrierschrank

4. Entriegeln Sie das gesperrte Bedienfeld, indem Sie „F“ berühren.
5. Drücken Sie Taste „B“ (Gefrierschrank), um das Gefrierfach auszuwählen. Ein Alarm ertönt. Die aktuelle Temperatur im Gefrierfach wird angezeigt.
6. Drücken Sie Taste „B“ (Gefrierfach), um die Gefrierfachtemperatur einzustellen. Bei jeder Tastenberührung ertönt ein Signal. Die Temperatur sinkt in Schritten von 1°C von maximal -14°C auf minimal -24°C und wechselt bei weiterem Drücken wieder auf -14°C. Die optimale Temperatur im Gefrierschrank ist -18°C. Kältere Temperaturen bedeuten unnötigen Energieverbrauch.

Wenn 5 Sekunden lang keine Taste betätigt wird, wird die Einstellung automatisch bestätigt.



Hinweis

Die Temperatur im entsprechenden Fach kann nicht eingestellt werden, wenn eine andere Funktion (Power-Freeze, Super-Cool, Holiday oder Auto-Set-Modus) aktiviert ist oder das Display gesperrt ist. Die entsprechende Anzeige blinkt, begleitet von einem Signalton.

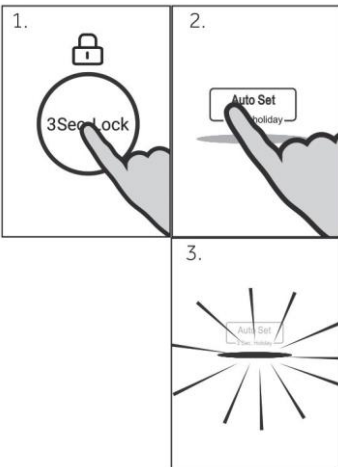

Auto-Set-Modus

Im Auto-Set-Modus kann das Gerät die Temperatureinstellung automatisch entsprechend der Umgebungstemperatur und der Temperaturänderung im Gerät anpassen. Diese Funktion erfordert keine manuelle Bedienung.

1. Entriegeln Sie das gesperrte Bedienfeld, indem Sie „F“ berühren.
2. Drücken Sie Taste „C“ (Auto Set). Ein Alarm ertönt.
3. Anzeige „c2“ leuchtet und die Funktion ist aktiviert. Durch Wiederholung der obigen Schritte oder Auswahl einer anderen Funktion kann diese Funktion wieder ausgeschaltet werden.

Eismaschinen-Modus

Im Eismaschinen-Modus startet der Kühlschrank mit der automatischen Eisbereitung. Wenn der Eisbehälter mit Eis gefüllt ist, wird die Eisherstellung eingestellt.

1. Stellen Sie sicher, dass diese Funktion nicht gesperrt ist.
2. Drücken Sie „C“ (Eiswürfelbereiter) und der Summer ertönt.
3. Die Anzeige „c2“ leuchtet auf und startet die automatische Eisbereitungsfunktion.

Um die Eisbereitungsfunktion auszuschalten, drücken Sie im entriegelten Zustand ebenfalls „C“ (Eismaschine). Der Eismaschinen- und der Super-Cool/Super-Freezer-Modus können gleichzeitig eingeschaltet werden.

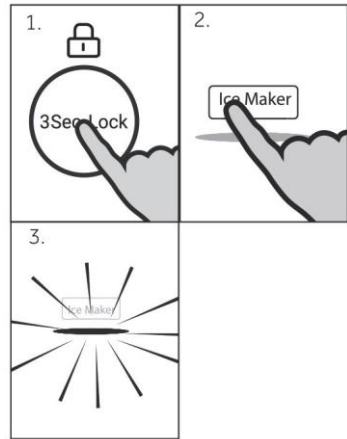

Holiday-Funktion

Mit dieser Funktion wird die Kühlschranktemperatur dauerhaft auf 17°C eingestellt.

So kann die Tür des leeren Kühlschranks auch bei längerer Abwesenheit (z.B. im Urlaub) geschlossen bleiben, ohne dass Geruch oder Schimmel entsteht. Das Gefrierfach kann nach Bedarf eingestellt werden.

1. Entriegeln Sie das gesperrte Bedienfeld, indem Sie „F“ berühren.
2. Drücken Sie die Taste „C“ (Auto Set) 3 Sekunden lang.
3. Anzeige „c1“ leuchtet und die Funktion ist aktiviert.

Durch Wiederholung der obigen Schritte oder Auswahl einer anderen Funktion kann diese Funktion wieder ausgeschaltet werden.

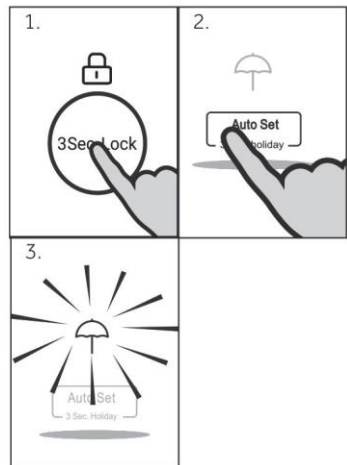

WARNUNG!

Während die Funktion „Holiday“ aktiv ist, dürfen keine Waren im Kühlfach gelagert werden. Die Temperatur von +17°C ist für die Lagerung von Lebensmitteln zu hoch.

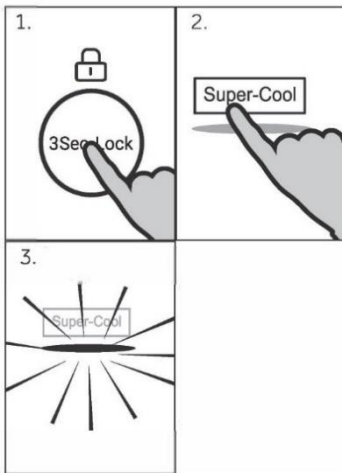

Funktion „Super-Cool“

Schalten Sie die Super-Cool-Funktion ein, wenn eine große Menge an Lebensmitteln gelagert werden soll (z. B. nach dem Einkauf). Die Power-Cool-Funktion beschleunigt die Abkühlung frischer Lebensmittel und schützt die bereits gelagerte Ware vor unerwünschter Erwärmung. Die Werkseinstellung ist 0 bis +1°C.

1. Entriegeln Sie das gesperrte Bedienfeld, indem Sie „F“ berühren.
2. Drücken Sie die Taste „D“ (Super-Cool).
3. Anzeige „d“ leuchtet und die Funktion ist aktiviert.

Durch Wiederholung der obigen Schritte oder Auswahl einer anderen Funktion kann diese Funktion wieder ausgeschaltet werden.



Hinweis: Automatisches Ausschalten

Diese Funktion wird nach 6 Stunden automatisch deaktiviert.



Wasserspender verwenden (nur bei Modellen mit Wasserspender)

Vergewissern Sie sich, dass Sie vor der ersten Benutzung des Wasserspenders die Schritte unter „Vor der ersten Verwendung der Funktionen Eis und Wasser oder Automatisches Eis“ befolgt haben.

Wasser zapfen

Ihr Wasserspender ist für die Einhandbedienung ausgelegt. Um Wasser auszugeben, drücken Sie mit einem Glas oder Behälter vorsichtig gegen den Spender. Um den Wasserfluss zu stoppen, ziehen Sie das Glas oder den Behälter einfach wieder vom Spender weg. Wenn Sie fest gegen den Spender drücken, wird der Durchfluss nicht erhöht und es wird nicht mehr Wasser ausgegeben.



! WARNUNG!

Um Sach- oder Personenschäden zu vermeiden, stecken Sie keine Hände, Finger oder Gegenstände in die Spenderöffnung.

Verwendung des Eisbereiters (nur bei Modellen mit Eis und Wasser und automatischer Eiszubereitung)

Eis ein/aus

Die Eismaschine ist so konstruiert, dass sie automatisch Eiswürfel in den darunter liegenden Vorratsbehälter abgibt, bis der Behälter voll ist. Je mehr Eis Sie verwenden, desto mehr wird neu hergestellt.

Erste Inbetriebnahme

Die Eismaschine ist ausgeschaltet, wenn Sie den Kühlschrank zum ersten Mal nach der Installation einschalten. Die Leuchte über dem Symbol „Eis ein/aus“ ist ausgeschaltet.

1. Drücken Sie die Taste „C“ auf dem Bedienfeld, um die Eismaschine einzuschalten.
2. Entsorgen Sie den ersten vollen Behälter mit Eis. Reinigen Sie den Eisbehälter mit Wasser und bauen Sie ihn wieder ein. Ihr Eiswürfelbereiter ist nun einsatzbereit.
3. Wiederholen Sie Schritt 2, um den während der Herstellung und des Transports angesammelten Staub in der Eisschale zu entfernen.
4. Leeren Sie das Wasser aus, trocknen Sie den Behälter und setzen Sie ihn ordnungsgemäß wieder ein.
5. Nach dem Einschalten des Eisbereiters kann die erste Eismenge verfärbt sein. Dies ist nicht schädlich und während des Spülvorgangs normal. Entsorgen Sie den ersten vollen Behälter mit Eis. Ihr Eiswürfelbereiter ist nun einsatzbereit.

Führen Sie die oben genannten Schritte nach einem Urlaub oder einer längeren Zeit ohne Eisbenutzung durch.



Hinweis

Die Leistung Ihres Wasserfilters nimmt mit dem Gebrauch zu und erreicht die optimale Leistung nach zwei bis drei vollen Eiswürfelbehältern.

Schalten Sie die Eismaschine aus, wenn:

- Die Wasserversorgung war über mehrere Stunden unterbrochen.
- Der Eiswürfelvorrat wurde für gewisse Zeit herausgenommen.
- Sie fahren in den Urlaub.

Informationen zur Eismaschine

- Ihr automatischer Eiswürfelbereiter produziert je nach Temperatur des Gefrierfachs und der Anzahl der Türöffnungen alle 2 Stunden etwa acht Eiswürfel.
- Der Eiswürfelbehälter wird mit Wasser gefüllt.
- Wenn die Würfel gefroren sind, werden sie aus der Eisschale in den Eisvorratsbehälter ausgeworfen.
- Die Eisherstellung wird fortgesetzt, bis der Vorratsbehälter voll ist.
- Die Eisherstellung wird fortgesetzt, sobald Sie das gelagerte Eis verwenden.
- Ihr Eis- und Wasserspenderprodukt wird mit einem kleineren Eisbehälter innerhalb des größeren Gefrierbehälters geliefert.
- Am Eisvorratsbehälter ist die Schaufel für das Eis angebracht. Diese Schaufel ermöglicht eine hygienische Eisentnahme.
- Wenn eine große Menge Eis benötigt wird, entfernen Sie den Eisvorratsbehälter und lassen Sie das Eis in den größeren Behälter fallen.
- Wenn das Eis nicht regelmäßig aufgebraucht wird, werden alte Würfel trübe, schmecken schal, schrumpfen und können zusammenkleben. Leeren Sie den Eisbehälter daher regelmäßig und spülen Sie ihn in lauwarmem Wasser. Gründlich abtrocknen und wieder richtig einsetzen.



WARNUNG!

- ▶ Vermeiden Sie den Kontakt mit den beweglichen Teilen des Auswurfmechanismus der Eismaschine, und legen Sie Ihre Finger nicht auf den automatischen Eisbereitmungsmechanismus, während der Kühlschrank in Betrieb ist.
- ▶ Verwenden Sie keine Eiswürfel, die sich bereits verfärbt haben, in der Regel mit einer grün-blauen Farbe. Wenn eine solche Verfärbung festgestellt wird, entsorgen Sie die Eiswürfel und wenden Sie sich an einen von Haier geschulten und unterstützten Servicetechniker.
- ▶ Vergewissern Sie sich, dass der Eisbereiter nur an den Filter und an eine Trinkwasserversorgung angeschlossen ist.
- ▶ Die Installation des Wasseranschlusses an den Eisbereiter muss von einem von Haier geschulten und akzeptierten Servicetechniker oder einem qualifizierten Installateur durchgeführt werden.

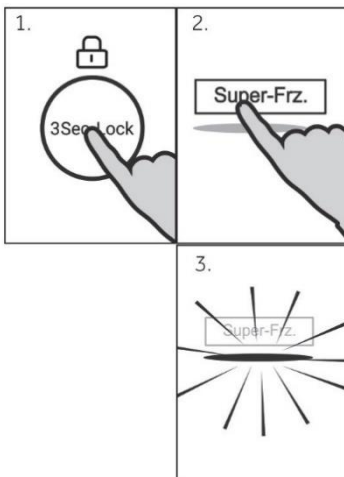

Funktion „Super-Freeze“

Frische Lebensmittel sollten so schnell wie möglich bis zum Kern eingefroren werden. So bleiben der beste Nährwert, das Aussehen und der Geschmack erhalten. Die Super Freeze-Funktion beschleunigt das Einfrieren frischer Lebensmittel und schützt die bereits gelagerte Ware vor unerwünschter Erwärmung. Wenn Sie einmal eine große Menge an Lebensmitteln einfrieren müssen, empfiehlt es sich, die Super-Freeze-Funktion bereits 24 Stunden vorher zu aktivieren. Die Einstelltemperatur der Funktion liegt unter -24°C .

1. Entriegeln Sie das gesperrte Bedienfeld, indem Sie „F“ berühren.
2. Drücken Sie Taste „E“ (Super-Freeze).
3. Anzeige „e“ leuchtet und die Funktion ist aktiviert.

Durch Wiederholung der obigen Schritte oder Auswahl einer anderen Funktion kann diese Funktion wieder ausgeschaltet werden.



Hinweis: Automatisches Ausschalten

Die Super-Freeze-Funktion schaltet sich nach 50 Stunden automatisch ab. Das Gerät wird dann mit der zuvor eingestellten Temperatur betrieben.



WARNUNG!

- ▶ Räumen Sie das Gerät vor dem Ausschalten aus.
- ▶ Halten Sie die Tür des Kühlfachs offen, wenn die Funktion „Kühlschrank aus“ aktiviert ist, um Geruch oder Schimmel zu vermeiden.

Tipps zum Lagern frischer Lebensmittel

Aufbewahrung im Kühlschrank

- ▶ Halten Sie die Temperatur Ihres Kühlschranks unter 4°C.
- ▶ Heiße Lebensmittel vor der Lagerung im Kühlschrank auf Raumtemperatur abkühlen lassen.
- ▶ Lebensmittel sollten vor der Lagerung im Kühlschrank gewaschen und abgetrocknet werden.
- ▶ Die zu lagernden Lebensmittel sollten gut verschlossen sein, um Geruchs- oder Geschmacksveränderungen zu vermeiden.
- ▶ Lagern Sie keine übermäßigen Mengen an Lebensmitteln. Lassen Sie Zwischenräume zwischen den Lebensmitteln, damit die kalte Luft zirkulieren kann, um eine bessere und gleichmäßigere Kühlung zu erreichen.
- ▶ Lebensmittel, die täglich verzehrt werden, sollten im vorderen Teil des Regals gelagert werden.
- ▶ Lassen Sie Platz zwischen den Lebensmitteln und den Innenwänden, damit die Luft zirkulieren kann. Lagern Sie Lebensmittel insbesondere nicht an der Rückwand, da sie dort festfrieren könnten. Vermeiden Sie den direkten Kontakt von Lebensmitteln (insbesondere bei öligen oder säurehaltigen Lebensmitteln) mit der Innenauskleidung, da Öl/Säure diese angreifen kann. Reinigen Sie ölige/saure Verschmutzungen sofort, wenn Sie sie sehen.
- ▶ Tauen Sie gefrorene Lebensmittel im Vorratsfach des Kühlschranks auf. Auf diese Weise können Sie das Gefriergut verwenden, um die Temperatur im Fach zu senken und Energie zu sparen.
- ▶ Die Reifung von Obst und Gemüse wie Zucchini, Melonen, Papaya, Banane, Ananas usw. kann im Kühlschrank beschleunigt werden. Daher sollten sie nicht im Kühlschrank aufbewahrt werden. Die Reifung von noch grünem Obst kann im Kühlschrank jedoch auch beschleunigt werden. Zwiebeln, Knoblauch, Ingwer und anderes Wurzelgemüse sollte ebenfalls bei Raumtemperatur gelagert werden.
- ▶ Unangenehme Gerüche im Inneren des Kühlschranks sind ein Zeichen dafür, dass etwas verschüttet wurde und gesäubert werden muss. Siehe PFLEGE UND REINIGUNG.
- ▶ Verschiedene Lebensmittel sollten entsprechend ihrer Eigenschaften an verschiedenen Stellen eingeräumt werden:



Hinweis

- ▶ Lassen Sie mehr als 10 mm Abstand zwischen den Lebensmitteln und dem Luftkanal oder den Sensoren, um die Kühlwirkung zu gewährleisten.

- 1 Butter, Käse usw.
- 2 Eier, Dosen, Konserven, Gewürze usw.
- 3 Getränke und Lebensmittel in Flaschen.
- 4 Eingelegte Lebensmittel, Konserven usw.
- 5 Fleischerzeugnisse, Snacks, Nudeln, Konserven, Milch, Tofu, Milchprodukte usw.
- 6 Gekochtes Fleisch, Würste usw.
- 7 My Zone-Schublade: Trockenfrüchte, Butter und Fett, Schokolade
- 8 Humidity Box-Schublade: Obst, Gemüse, Salat usw.

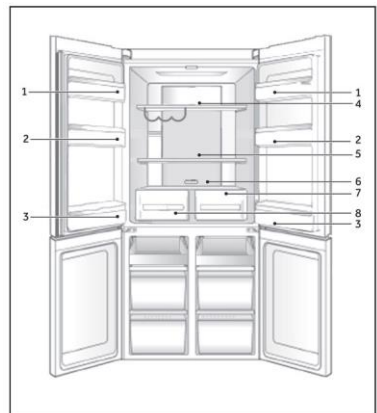

Einlagerung im Gefrierfach

- ▶ Halten Sie die Gefriertemperatur bei -18°C .
- ▶ 24 Stunden vor dem Einfrieren die Power-Freeze-Funktion einschalten; -bei kleinen Mengen an Lebensmitteln reichen 4-6 Stunden.
- ▶ Heiße Lebensmittel vor der Lagerung im Gefrierschrank auf Raumtemperatur abkühlen lassen.
- ▶ In kleine Portionen geschnittene Lebensmittel frieren schneller ein und lassen sich leichter auftauen und garen. Das empfohlene Gewicht für jede Portion beträgt höchstens 2,5 kg.
- ▶ Lebensmittel verpacken, bevor Sie sie in den Gefrierschrank legen. Die Außenseite der Verpackung muss trocken sein, damit die Gefrierbeutel nicht aneinander kleben. Verpackungsmaterialien sollten geruchsfrei, luftdicht, lebensmittelecht und ungiftig sein.
- ▶ Damit das Verfallsdatum nicht abläuft, notieren Sie sich das Einfrierdatum, das Verfallsdatum und den Namen des Lebensmittels auf der Verpackung. Unterschiedliche Lebensmittel können unterschiedlich lange gelagert werden.
- ▶ **WARNUNG!** Säuren, Laugen und Salze usw. könnten die Innenfläche des Gefriergeräts erodieren. Legen Sie die Lebensmittel, die diese Stoffe enthalten (z. B. Seefisch), nicht direkt auf die Innenfläche. Ausgetropftes Salzwasser im Gefrierschrank sollte sofort beseitigt werden.
- ▶ Überschreiten Sie nicht die von den Herstellern empfohlene Haltbarkeitsdauer der Lebensmittel. Nehmen Sie nur die benötigte Menge an Lebensmitteln aus dem Gefrierschrank.
- ▶ Verbrauchen Sie aufgetaute Lebensmittel schnell. Aufgetaute Lebensmittel können nicht wieder eingefroren werden, es sei denn, sie wurden erneut durchgegart. Ansonsten können sie ungenießbar sein.
- ▶ Legen Sie keine übermäßigen Mengen an frischen Lebensmitteln in das Gefrierfach. Informieren Sie sich über die Gefrierkapazität des Tiefkühlgeräts. - Siehe TECHNISCHE DATEN oder Daten auf dem Typenschild.
- ▶ Lebensmittel können im Gefrierschrank bei einer Temperatur von mindestens -18°C je nach Beschaffenheit 2 bis 12 Monate gelagert werden (z. B. Fleisch: 3-12 Monate, Gemüse: 6-12 Monate).
- ▶ Vermeiden Sie beim Einfrieren frischer Lebensmittel den Kontakt mit bereits gefrorenen Lebensmitteln. Es besteht die Gefahr, dass diese auftauen!

Beachten Sie bei der Lagerung von handelsüblicher Tiefkühlware diese Richtlinien:

- ▶ Befolgen Sie immer die Richtlinien der Hersteller, wie lange die Lebensmittel aufbewahrt werden können. Überschreiten Sie diese Empfehlung nicht!
- ▶ Versuchen Sie, die Zeitspanne zwischen Einkauf und Lagerung so kurz wie möglich zu halten, um die Lebensmittelqualität zu erhalten.
- ▶ Kaufen Sie Tiefkühlkost, die bei einer Temperatur von -18°C oder darunter gelagert wurde.
- ▶ Vermeiden Sie den Kauf von Lebensmitteln, die Eis oder Reif auf der Verpackung haben. Dies deutet darauf hin, dass die Produkte möglicherweise teilweise aufgetaut und irgendwann wieder eingefroren wurden. Temperaturerhöhungen beeinträchtigen die Qualität der Lebensmittel.



Hinweis

- ▶ Lassen Sie mehr als 10 mm Abstand zwischen den Lebensmitteln und dem Luftkanal, um die Kühlwirkung zu gewährleisten.

Mehrfach-Luftstrom

Der Kühlschrank ist mit einem Mehrfach-Luftstrom-System ausgestattet, bei dem auf jeder Regalebene kühle Luftströme zirkulieren. Dadurch wird eine gleichmäßige Temperatur aufrechterhalten, um sicherzustellen, dass Ihre Lebensmittel länger frisch bleiben.

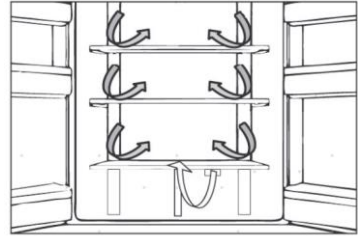

Verstellbare Einlegeböden

Die Höhe der Einlegeböden kann an Ihren Lagerbedarf angepasst werden.

1. Um einen Einlegeboden zu versetzen, heben Sie ihn an der Hinterkante an (1) und ziehen Sie ihn heraus (2).
2. Um ihn wieder einzubauen, setzen Sie ihn auf die Träger an beiden Seiten und schieben Sie ihn ganz nach hinten, bis die Rückseite des Regalbodens in den Schlitzen an den Seiten steckt.

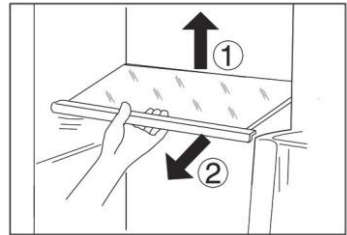

Hinweis:

Prüfen Sie, ob alle Seiten des Regalbodens waagrecht sind.

My Zone-Schublade

In diesem Fach ist die Luftfeuchtigkeit niedriger als im restlichen Kühlschrank. Diese Schublade eignet sich für die Lagerung von Trockenobst und anderen trockenen Lebensmitteln mit geringem Wassergehalt wie Butter, Fette und Öle oder Schokolade.

Humidity Box-Schublade

In diesem Fach ist die Luftfeuchtigkeit höher als im Kühlfach. Sie wird automatisch vom System gesteuert und eignet sich für die Lagerung von Obst, Gemüse, Salaten usw.



Hinweis:

- Entfernen Sie nicht die Kunststoffabdeckung in den beiden Zonen. Sie halten die Feuchtigkeit aufrecht.
- Kälteempfindliche Früchte wie Ananas, Avocado, Bananen und Grapefruits sollten nicht in diesen beiden Fächern gelagert werden.

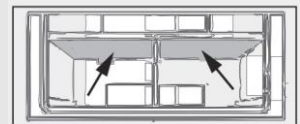

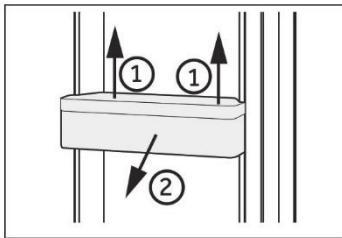

Abnehmbare Türfächer

Die Türablagen können zur Reinigung herausgenommen werden: Halten Sie dazu die Ablage mit beiden Händen fest, heben Sie sie nach oben (1) und ziehen Sie sie heraus (2).

Um die Ablage wieder einzusetzen, werden die oben genannten Schritte in umgekehrter Reihenfolge durchgeführt.

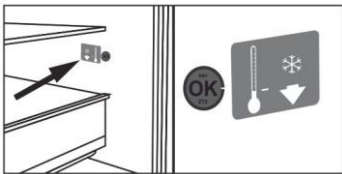

OPTIONAL: OK-Temperaturanzeige

Die OK-Temperaturanzeige kann zur Bestimmung von Temperaturen unter +4°C verwendet werden. Verringern Sie die Temperatur schrittweise, wenn nicht „OK“ angezeigt wird.

Hinweis:

Wenn das Gerät eingeschaltet wird, kann es bis zu 12 Stunden dauern, bis die richtigen Temperaturen erreicht sind.

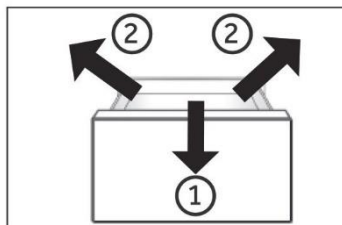

Herausnehmbare Tiefkühlschublade

Um die Schublade herauszunehmen, diese bis zum Anschlag herausziehen (1), anheben und herausnehmen (2).

Um die Schublade wieder einzusetzen, werden die oben genannten Schritte in umgekehrter Reihenfolge durchgeführt.

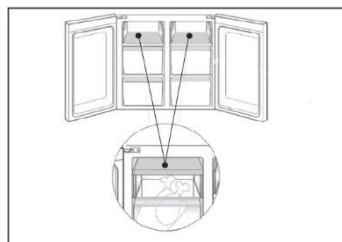

Aufbewahrung großer Lebensmittel

Große Lebensmittel, wie z. B. Tiefkühlware, können wie folgt gelagert werden:

- ▶ Oberes Gefrierblech herausnehmen und um 180° drehen, oder
- ▶ die beiden oberen Gefrierablagen sowie die mittlere Gefrierschublade herausnehmen und die Lebensmittel direkt auf der Regalfläche lagern.

Das Licht

Die LED-Innenbeleuchtung leuchtet, wenn die Tür geöffnet wird. Die Leistung der LEDs wird durch keine der anderen Geräteeinstellungen beeinflusst.



Energiespartipps

- ▶ Stellen Sie sicher, dass das Gerät ordnungsgemäß belüftet ist (siehe INSTALLATION).
- ▶ Stellen Sie das Gerät nicht in direktem Sonnenlicht oder in der Nähe von Hitzequellen (z. B. Herden, Heizungen) auf.
- ▶ Vermeiden Sie unnötig niedrige Temperaturen im Gerät. Je niedriger die im Gerät eingestellte Temperatur, umso höher der Energieverbrauch.
- ▶ Funktionen wie POWER- FREEZE verbrauchen mehr Energie.
- ▶ Lassen Sie warme Mahlzeiten abkühlen, bevor Sie diese in den Kühlschrank stellen.
- ▶ Öffnen Sie die Gerätetür so wenig und so kurz wie möglich.
- ▶ Achten Sie darauf, das Gerät nicht zu überladen, um den Luftstrom nicht zu behindern.
- ▶ Vermeiden Sie Luft innerhalb der Lebensmittelverpackung.
- ▶ Halten Sie Türdichtungen sauber, damit die Tür immer richtig schließt.
- ▶ Tauen Sie gefrorene Lebensmittel im Vorratsfach des Kühlschranks auf.
- ▶ Die energiesparendste Konfiguration erfordert, dass das Gerät Schubladen, Lebensmittelboxen und Regalböden in fabriksauberem Zustand enthält, und die Lebensmittel sollten so weit wie möglich von den Auslässen des Luftkanals eingeräumt werden und diesen nicht blockieren.



WARNUNG!

Trennen Sie das Gerät vor der Reinigung von der Stromversorgung.

Reinigung

Reinigen Sie das Gerät, wenn nur wenig oder keine Lebensmittel gelagert werden.

Das Gerät sollte alle vier Wochen gereinigt werden, um eine gute Wartung zu gewährleisten und um schlechte Gerüche von gelagerten Lebensmitteln zu vermeiden.



WARNUNG!

- ▶ Reinigen Sie das Gerät nicht mit harten Bürsten, Drahtbürsten, Reinigungspulver, Benzin, Amylacetat, Aceton und ähnlichen organischen Lösungen, Säure oder Alkalilösungen. Reinigen Sie das Gerät mit einem speziellen Reinigungsmittel für Kühlgeräte, um Beschädigungen zu vermeiden.
 - ▶ Das Gerät während der Reinigung nicht besprühen oder mit Wasser beschütten.
 - ▶ Das Gerät nicht mit Wasser besprühen oder mit Dampf reinigen.
 - ▶ Die kalten Einlegeböden aus Glas nicht mit heißem Wasser reinigen. Plötzliche Temperaturschwankungen können dazu führen, dass das Glas zerspringt.
 - ▶ Berühren Sie nicht die Innenfläche des Gefrierschranks, insbesondere nicht mit nassen Händen, da Ihre Hände an der Oberfläche festfrieren könnten.
 - ▶ Überprüfen Sie bei eventuellem Temperaturanstieg den Zustand des Gefrierguts.
-
- ▶ Die Türdichtung immer sauber halten.
 - ▶ Reinigen Sie das Innere und das Gehäuse des Gerätes mit einem Schwamm, der mit warmem Wasser und einem neutralen Reinigungsmittel angefeuchtet wurde.
1. Säubern Sie den Kühlschrank außen und innen, einschließlich Türdichtungen, Türablage, Glasablagen, Schubladen usw., gründlich mit einem weichen Geschirrtuch oder Schwamm mit warmem Wasser (eventuell mit etwas neutralem Reinigungsmittel im Wasser).
- 
2. Wenn Flüssigkeit verschüttet wurde, nehmen Sie alle verschmutzten Teile heraus, spülen Sie sie unter fließendem Wasser ab, trocknen Sie sie ab und setzen Sie sie wieder in den Kühlschrank.
 3. Bei verschütteten Milchprodukten (z. B. Sahne, schmelzendes Eis) entfernen Sie die verunreinigten Teile, legen Sie sie für eine Weile in ca. 40°C warmes Wasser, spülen Sie sie dann unter fließendem Wasser ab, trocknen Sie sie ab, und setzen Sie sie wieder in den Kühlschrank ein.
 4. Falls ein kleines Teil oder Krümel im Inneren des Kühlschranks (zwischen die Ablagen oder Schubladen) festsitzen, lösen Sie die Verunreinigung mit einer weichen Zahnbürste. Wenn Sie die Verunreinigung nicht entfernen konnten, wenden Sie sich an den Haier-Kundenservice.
- ▶ Wischen Sie den Kühlschrank mit einem feuchten Tuch gründlich aus und trocknen Sie ihn mit einem weichen Tuch ab.
 - ▶ Reinigen Sie Geräteteile nicht in einer Geschirrspülmaschine.
 - ▶ Warten Sie vor dem Neustart mindestens 7 Minuten, da durch häufiges Einschalten der Kompressor beschädigt werden kann.

Abtauen

Das Abtauen des Kühl- und Gefrierschranks erfolgt automatisch.

Es ist keine manuelle Tätigkeit erforderlich.



WARNUNG!

Lichtquelle (nur LED), die durch einen Fachmann ausgetauscht werden muss.

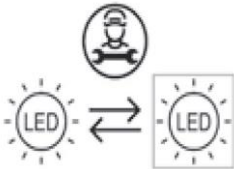

Dieses Produkt enthält eine Lichtquelle der Energieeffizienzklasse F.

Gerätekategorie	Energieeffizienzklasse	Modell
Kühlschränkleuchte	F	HTF-540DGG7 HTF-540DP7 HTF-520WP7
Griffleuchte	F	HTF-520IP7 HCR591 9FOPG HCR591 9EHMB HCR591 9ENMB HCR591 9EHMP HCR591 9ENMP

Nichtverwendung für einen längeren Zeitraum

Wenn das Gerät über einen längeren Zeitraum nicht benutzt wird und Sie nur die Funktion „Holiday“ oder die Funktion „Kühlschrank aus“ für den Kühlschrank verwenden:

- ▶ Lebensmittel herausnehmen.
- ▶ Das Netzkabel abziehen.
- ▶ Wassertank entleeren und reinigen.
- ▶ Reinigen Sie das Gerät wie oben beschrieben.
- ▶ Lassen Sie die Türen auf, um zu verhindern, dass schlechter Geruch entsteht.



Hinweis

Schalten Sie das Gerät nur aus, wenn es unbedingt nötig ist.

Verstellen des Gerätes

1. Nehmen Sie alle Lebensmittel heraus und ziehen Sie den Gerätestecker.
2. Fixieren Sie die Einlegeböden und andere bewegliche Teile im Kühlschrank und im Gefrierschrank mit Kleband.
3. Den Kühlschrank um maximal 45° kippen, um eine Beschädigung des Kühlsystems zu vermeiden.



WARNUNG!

- ▶ Heben Sie das Gerät nicht an seinen Griffen an.
- ▶ Stellen Sie das Gerät niemals waagrecht auf den Boden.

Viele auftretende Probleme können von Ihnen selbst ohne spezifische Fachkenntnisse gelöst werden. Bei Problemen prüfen Sie bitte alle angezeigten Möglichkeiten und befolgen Sie die nachstehenden Anweisungen, bevor Sie einen Kundenservice kontaktieren. Siehe KUNDENSERVICE.



WARNUNG!

- ▶ Das Gerät vor der Wartung deaktivieren und den Netzstecker aus der Steckdose ziehen.
- ▶ Elektrische Geräte sollten nur von qualifizierten Fachelektrikern repariert werden, da unsachgemäße Reparaturen erhebliche Folgeschäden verursachen können.
- ▶ Eine beschädigte Lieferung sollte nur vom Hersteller, von seinem Service-Mitarbeiter oder einer gleichwertig qualifizierten Person ausgetauscht werden, um jegliches Risiko zu vermeiden.

Problem	Mögliche Ursache	Mögliche Behebung
Der Kompressor funktioniert nicht.	<ul style="list-style-type: none"> • Der Netzstecker ist nicht an die Steckdose angeschlossen. • Das Gerät befindet sich im Abtauzyklus. 	<ul style="list-style-type: none"> • Den Netzstecker anschließen. • Dies ist normal für eine automatische Abtaugung.
Das Gerät läuft häufig oder zu lange.	<ul style="list-style-type: none"> • Die Innen- oder Außentemperatur ist zu hoch. • Das Gerät wurde über einen längeren Zeitraum ausgeschaltet. • Eine Tür/Schublade wurde nicht richtig geschlossen. • Die Tür/Schublade wurde zu häufig oder zu lange geöffnet. • Die Temperatur für den Gefrierschrank ist zu niedrig. • Die Tür-/Schubladendichtungen sind verschmutzt, verschlissen, gerissen oder verrutscht. • Die erforderliche Luftzirkulation ist nicht gewährleistet. 	<ul style="list-style-type: none"> • In diesem Fall ist es normal, dass das Gerät länger läuft. • Normalerweise dauert es 8 bis 12 Stunden, bis das Gerät vollständig abgekühlt ist. • Tür/Schublade schließen und sicherstellen, dass das Gerät auf einem ebenem Untergrund steht und dass keine Lebensmittel oder Behälter gegen die Tür stoßen. • Tür/Schublade nicht zu häufig öffnen. • Die Temperatur höher einstellen, bis eine zufriedenstellende Kühlschranktemperatur erreicht ist. Es dauert 24 Stunden, bis sich die Kühlschranktemperatur stabilisiert hat. • Die Tür-/Schubladendichtungen reinigen oder vom Kundenservice ersetzen lassen. • Für ausreichende Belüftung sorgen.
Das Innere des Kühlschranks ist schmutzig und/oder übelriechend.	<ul style="list-style-type: none"> • Das Innere des Kühlschranks muss gereinigt werden. • Lebensmittel mit starkem Geruch werden im Kühlschrank gelagert. 	<ul style="list-style-type: none"> • Das Innere des Kühlschranks reinigen. • Packen Sie diese Lebensmittel sorgfältig ein.
Das Innere des Geräts ist nicht kalt genug.	<ul style="list-style-type: none"> • Temperatur zu hoch eingestellt. • Es wurden zu warme Lebensmittel eingelagert. • Es wurden zu viele Lebensmittel auf einmal hineingelegt. • Die Lebensmittel liegen zu dicht beieinander. 	<ul style="list-style-type: none"> • Die Temperatur zurücksetzen. • Die Lebensmittel immer abkühlen lassen, bevor Sie sie hineinlegen. • Nur kleinere Mengen an Lebensmitteln neu hineinlegen. • Zwischen mehreren Lebensmitteln einen Abstand lassen, damit die Luft zirkulieren kann.

Problem	Mögliche Ursache	Mögliche Behebung
	<ul style="list-style-type: none"> • Eine Tür/Schublade wurde nicht richtig geschlossen. • Die Tür/Schublade wurde zu häufig oder zu lange geöffnet. 	<ul style="list-style-type: none"> • Die Tür/Schublade schließen. • Tür/Schublade nicht zu häufig öffnen.
Das Innere des Geräts ist zu kalt.	<ul style="list-style-type: none"> • Temperatur zu niedrig eingestellt. • Die Power-Freeze-Funktion ist aktiviert oder läuft zu lange. 	<ul style="list-style-type: none"> • Die Temperatur zurücksetzen. • Schalten Sie die Power-Freeze-Funktion aus.
Feuchtigkeitsbildung im Innern des Kühlfachs.	<ul style="list-style-type: none"> • Das Klima ist zu warm und zu feucht. • Eine Tür/Schublade wurde nicht richtig geschlossen. • Die Tür/Schublade wurde zu häufig oder zu lange geöffnet. • Lebensmittelbehälter oder Flüssigkeiten werden offen gelassen. 	<ul style="list-style-type: none"> • Die Temperatur erhöhen. • Die Tür/Schublade schließen. • Tür/Schublade nicht zu häufig öffnen. • Heiße Speisen auf Raumtemperatur abkühlen lassen und Speisen und Flüssigkeiten abdecken.
Feuchtigkeit sammelt sich außen am Kühlschrank oder zwischen der oder den Türen und der Schublade.	<ul style="list-style-type: none"> • Das Klima ist zu warm und zu feucht. • Tür/Schublade nicht richtig geschlossen. Die kalte Luft im Gerät und die warme Außenluft kondensieren. 	<ul style="list-style-type: none"> • Das ist bei feuchtem Klima normal und ändert sich, wenn die Feuchtigkeit abnimmt. • Prüfen Sie, ob die Tür/Schublade fest geschlossen ist.
Starke Eisbildung und Frost im Gefrierfach.	<ul style="list-style-type: none"> • Die Lebensmittel sind nicht angemessen verpackt. • Eine Tür/Schublade wurde nicht richtig geschlossen. • Die Tür/Schublade wurde zu häufig oder zu lange geöffnet. • Die Tür-/Schubladendichtungen sind verschmutzt, verschlissen, gerissen oder verrutscht. • Etwas im Inneren verhindert, dass die Tür/Schublade richtig schließt. 	<ul style="list-style-type: none"> • Die Lebensmittel immer gut verpacken. • Die Tür/Schublade schließen. • Tür/Schublade nicht zu häufig öffnen. • Die Tür-/Schubladendichtungen reinigen oder austauschen. • Die Einlegeböden, Türfächer oder Behälter so versetzen, dass die Tür/Schublade richtig schließt.
Die Seitenwände des Geräts und die Türleiste werden warm.	<ul style="list-style-type: none"> • - 	<ul style="list-style-type: none"> • Das ist normal.
Das Gerät macht unnormale Geräusche.	<ul style="list-style-type: none"> • Das Gerät befindet sich nicht auf einem ebenen Untergrund. • Das Gerät berührt einige Gegenstände um es herum. 	<ul style="list-style-type: none"> • Die Füße entsprechend einstellen, um das Gerät zu nivellieren. • Die Gegenstände um das Gerät herum entfernen.
Es ist ein leichtes Geräusch zu hören, ähnlich wie dem von fließendem Wasser.	<ul style="list-style-type: none"> • - 	<ul style="list-style-type: none"> • Das ist normal.
Sie hören einen Signalton.	<ul style="list-style-type: none"> • Die Kühlschranktür ist offen. 	<ul style="list-style-type: none"> • Schließen Sie die Tür oder schalten Sie den Alarm manuell aus.

Problem	Mögliche Ursache	Mögliche Behebung
Sie hören ein schwaches Brummen.	<ul style="list-style-type: none"> Das Antikondensationssystem arbeitet. 	<ul style="list-style-type: none"> Dies verhindert Kondensation und ist normal.
Die Innenbeleuchtung oder das Kühlsystem funktioniert nicht.	<ul style="list-style-type: none"> Der Netzstecker ist nicht an die Steckdose angeschlossen. Die Stromversorgung ist nicht intakt. Die LED-Leuchte ist defekt. 	<ul style="list-style-type: none"> Den Netzstecker anschließen. Die Stromversorgung des Raums überprüfen. Den örtlichen Stromversorger anrufen! Den Kundenservice kontaktieren, um die Leuchte auszutauschen.

*Um den technischen Kundendienst zu kontaktieren, besuchen Sie unsere Website: <https://corporate.haier-europe.com/en/>. Wählen Sie im Abschnitt „Website“ die Marke Ihres Produkts und Ihr Land aus. Sie werden auf die entsprechende Website weitergeleitet, auf der Sie die Telefonnummer und das Formular zur Kontaktaufnahme mit dem technischen Kundendienst finden.

Stromunterbrechung

Bei Stromausfall sollten die gelagerten Lebensmittel noch 12 Stunden lang frisch gekühlt bleiben. Beachten Sie diese Tipps bei einer längeren Stromunterbrechung, insbesondere im Sommer:

- ▶ Öffnen Sie die Tür/Schublade so selten wie möglich.
- ▶ Legen Sie während eines Stromausfalls keine weiteren Lebensmittel in das Gerät.
- ▶ Wenn der Stromausfall vorher angekündigt wurde und die Unterbrechungsdauer länger als 12 Stunden ist, frieren Sie im Voraus ein paar Eiswürfel oder Kühlkukus ein, und legen Sie diese beim Stromausfall oben in das Kühlfach.
- ▶ Prüfen Sie nach dem Stromausfall direkt, ob die Lebensmittel verdorben sind.
- ▶ Da die Temperatur im Kühlschrank während einer Stromunterbrechung oder eines anderen Fehlers ansteigt, werden die Haltbarkeit und die Qualität der Lebensmittel reduziert. Aufgetaute Lebensmittel sollten entweder verzehrt oder gekocht und (sofern geeignet) gleich danach wieder eingefroren werden, um Gesundheitsrisiken zu vermeiden.

Speicherfunktion bei Stromunterbrechung

Nach Wiederherstellung der Stromversorgung fährt das Gerät mit den Einstellungen fort, die vor dem Stromausfall eingestellt waren.

Auspacken



WARNUNG!

- ▶ Das Gerät ist schwer. Transportieren oder bewegen Sie es immer mit mindestens zwei Personen.
- ▶ Bewahren Sie sämtliches Packungsmaterial außerhalb der Reichweite von Kindern auf und entsorgen Sie es umweltfreundlich.
- ▶ Nehmen Sie das Gerät aus der Verpackung.
- ▶ Entfernen Sie alle Verpackungsmaterialien.

Umgebungsbedingungen

Die Raumtemperatur sollte immer zwischen 10°C und 43°C liegen, da sie die Temperatur im Inneren des Geräts und dessen Energieverbrauch beeinflussen kann. Das Gerät nicht in der Nähe anderer wärmeemittierender Geräte (Ofen, Kühlschränke) installieren.

Platzbedarf

Erforderlicher Abstand bei geöffneter Tür:

W1=1221 mm

B2=1534 mm

D1=560 mm

D2=1040 mm

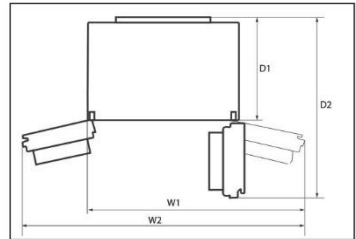

Platzbedarf für ausreichende Belüftung

Damit eine ausreichende Belüftung des Geräts gewährleistet wird, dürfen die Hinweise zum ausreichenden Platzbedarf aus Sicherheitsgründen nicht missachtet werden.

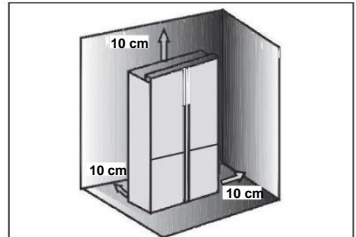

Geräteausrichtung

Das Gerät sollte auf einer flachen und festen Oberfläche aufgestellt werden.

1. Das Gerät leicht nach hinten neigen.
2. Stellfüße auf die gewünschte Höhe justieren.

Stellen Sie sicher, dass der Abstand zur Wand auf der Scharnierseite mindestens 100 mm beträgt, damit sich die Tür richtig öffnen lässt.

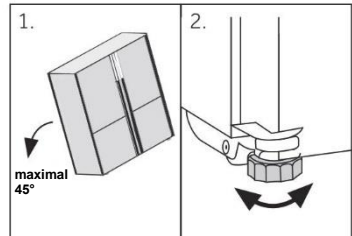

Hinweis

Für ein frei stehendes Gerät: Dieses Kühlgerät ist nicht zur Verwendung als Einbaugerät bestimmt.

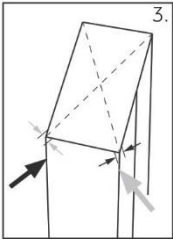

3. Die Stabilität kann durch abwechselndes Anschlagen gegen die Diagonalen überprüft werden. Das leichte Schwanken sollte in beide Richtungen gleich sein. Andernfalls kann sich der Rahmen verziehen; mögliche undichte Türdichtungen sind die Folge. Eine geringe Neigung nach hinten erleichtert das Schließen der Tür.

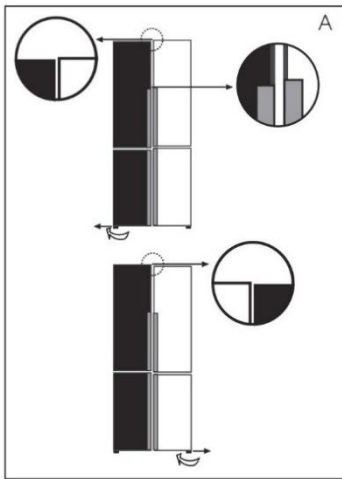

Feinabstimmung der Türen

Wenn die Türen nicht in der Waage sind, kann dies wie folgt behoben werden:

A) Durch Justieren der Standfüße

Drehen Sie den Stellfuß entsprechend der Pfeilrichtung, um ihn nach oben oder unten zu justieren.

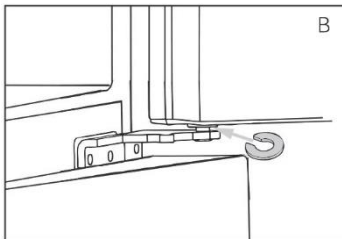

B) Durch Verwendung von Abstandshaltern

- ▶ Öffnen Sie die obere Tür und heben Sie sie an.
- ▶ Klipsen Sie den Abstandshalter (im Zubehörbeutel beiliegend) vorsichtig mit der Hand oder mit Werkzeugen wie einer Zange auf den weißen Kunststoffring des mittleren Scharniers. Dabei darauf achten, die Tür nicht zu zerkratzen oder einzudellen.



Hinweis

Bei der zukünftigen Verwendung des Kühlschranks kann sich das Gewicht der gelagerten Lebensmittel ungleichmäßig auf die Türen einwirken. Dann stellen Sie diese nach den oben genannten Methoden ein.

Wartezeit

Das wartungsfreie Schmieröl befindet sich in der Kapsel des Kompressors. Dieses Öl kann beim Transport durch das geschlossene Rohrsystem gelangen, wenn das Gerät gekippt wird. Warten Sie 2-5 Stunden, bevor Sie das Gerät an die Stromversorgung anschließen, damit das Öl wieder in die Kapsel zurückfließt.

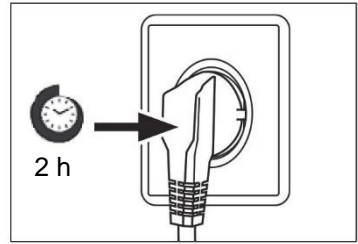

Elektrischer Anschluss

Überprüfen Sie vor jeder Verbindung, dass:

- ▶ die Stromversorgung, Steckdose und Sicherung den Angaben auf dem Typenschild entsprechen.
- ▶ die Steckdose geerdet ist und kein Mehrfachstecker oder Verlängerungskabel vorhanden ist.
- ▶ Netzstecker und Steckdose richtig zusammenpassen.

Schließen Sie den Stecker an eine ordnungsgemäß installierte Haushaltssteckdose an.



WARNUNG!

Um Gefahren zu vermeiden, muss ein beschädigtes Netzkabel vom Kundenservice ausgetauscht werden (siehe Garantiekarte).

Modelle Eis und Wasser und Automatisches Eis

- ▶ Der Eis- und Wasserkühlschrank und der automatische Eiskühlschrank müssen von einem qualifizierten Klempner oder einem von Haier geschulten und unterstützten Servicetechniker installiert werden, da eine falsche Installation zu Wasserlecks führen kann.
- ▶ Haier Appliances übernimmt keine Verantwortung für Schäden (einschließlich Wasserschäden), die durch fehlerhafte Installation oder Rohrleitungen verursacht werden.



Hinweis

Entfernen Sie das Türfach aus Position A und setzen Sie es vor der ersten Benutzung in Position B ein.

- ▶ Halten Sie mit einer Hand die Vorderkante der Fächer fest und klopfen Sie mit der anderen Hand den Boden der Fächer abwechselnd in Pfeilrichtung 1 heraus. Wenn die Fächer aus dem Türgehäuse herausgezogen sind, drehen Sie sie nach vorne und nach unten in Richtung des Pfeils 2, um sie herauszunehmen und in Position B zu installieren.

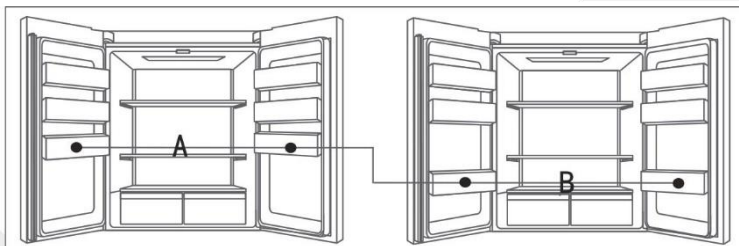
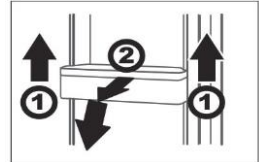



WARNUNG!

- ▶ Nur an die Trinkwasserversorgung anschließen. Der Wasserfilter filtert nur Verunreinigungen im Wasser und macht Eis sauber und hygienisch. Er kann nicht sterilisieren oder Keime oder andere schädliche Substanzen abtöten.
- ▶ Ein zu hoher Wasserdruck im Schlauch kann das Gerät beschädigen. Installieren Sie einen Druckminderer, wenn der Wasserdruck im Anschluss Schlauch 0,6 MPa überschreitet.
- ▶ Prüfen Sie vor dem Anschluss, ob das Wasser sauber und klar ist.



Hinweis: Wasseranschluss

- ▶ Der Druck des Kaltwassers muss 0,15-0,6 MPa betragen.
- ▶ Die maximal zulässige Länge des Wasserschlauchs beträgt 8 Meter. Längere Schläuche beeinflussen die Eiswürfel und den Kaltwassergehalt.
- ▶ Die Umgebungstemperatur muss mindestens 0°C betragen.
- ▶ Halten Sie den Wasserschlauch von Wärmequellen fern.

1. Schneiden Sie die Leitung in zwei Stücke mit der erforderlichen Länge, um den Filter (A) mit dem Gerät (B1) und dem Wasserhahn (B2) zu verbinden (Abb. 10.5-1). Achten Sie darauf, dass Sie mit einem scharfen Messer einen rechtwinkligen Schnitt machen.

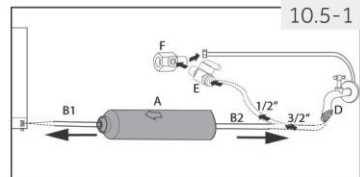

2. Stecken Sie Leitung (B1) ca. 12 mm tief in die Montagevorrichtung des Wasserfilters (A) (Abb. 10.5-2). Achten Sie darauf, den Filter in der richtigen Richtung einzubauen. Der Pfeil zeigt die Fließrichtung des Wassers an.
3. Befestigen Sie die Leitung mit einer Sicherungsschelle (C) gemäß Abb. 10.5-3.
4. Wiederholen Sie Schritt 2 und 3 mit Leitung (B2) auf der anderen Seite des Filters.
5. Schließen Sie das Ende der Leitung (B2) an einen der Adapter „D“ oder „E und F“ an, der zur Wasserleitung passt (Abb. 10.5-4).

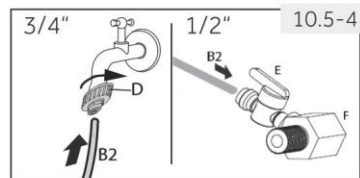
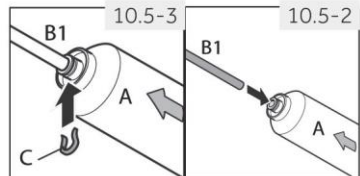

6. Schließen Sie das Ende von B1 an die Ventilbaugruppe auf der Rückseite des Geräts an (Abb. 10.5-5).
7. Öffnen Sie den Wasserhahn, um zu prüfen, ob das System keine Leckage aufweist, und spülen Sie die Leitung.

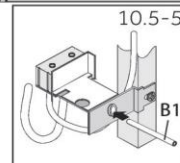

WARNUNG!

- ▶ Achten Sie immer darauf, dass die Anschlüsse fest, trocken und dicht sind!
- ▶ Achten Sie darauf, dass der Schlauch nicht gequetscht, geknickt oder verdreht wird.

1. Produktdatenblatt gemäß EU-Nr. 1060/2010

Marke	Haier
Modellname / Kennung	HTF-540DGG7/ HTF-540DP7/ HTF-520IP7/ HTF-520WP7
Kategorie des Haushaltskühlgeräts ⁽¹⁾	7
Energieeffizienzklasse A+++ (am effizientesten) bis D (am wenigsten effizient)	A++
Energieverbrauch ⁽²⁾	340/340/339/339
Gesamt-Nettoinhalt des gesamten Kühlfachs	500L/500L/489L/493L
davon Gefrierfach	26 L
davon Weinablagefach	-
davon Keller-Temperaturfach	-
davon Lagerfach für frische Lebensmittel	324L/324L/317L/317L
Gesamtzahl der Weinflaschen ⁽³⁾	-
Netto-Gesamtkapazität des Gefrierfachs	150L/150L/146L/150L
Sterne-Codierung ⁽⁴⁾	****
Auslegungstemperatur von „anderen Fächern“ ⁽⁵⁾	-
Niedrigste Lagertemperatur des Weinfachs	-
Frostfrei	•
Lagerzeit bei Störungen	12 h
Gefrierleistung ⁽⁶⁾	12 kg
Eisbereitungskapazität (nur für HTF-520IP7)	1,0 kg/24h
Klima-Bewertung ⁽⁷⁾	SN-N-ST-T
Luftschallemissionen	39 dB(A) re 1 pW
Gerätetyp	Freistehend

2. Produktdatenblatt gemäß EU-Nr. 2019/2016

Marke	Haier
Modellname / Kennung	HTF-540DGG7 HTF-540DP7 HTF-520IP7 HTF-520WP7 HCR5919FOPG HCR5919EHMB HCR5919ENMB HCR5919EHMP HCR5919ENMP
Kategorie des Modells	Kühl-Gefrierkombination

Energieeffizienzklasse	F/F/F/F/F/E/E/E/E
Jährlicher Energieverbrauch (kWh/Jahr) ⁽²⁾	360/360/360/360/360/329/329/329/329
Gesamtvolumen (L)	528/528/525/525/528/525/528/525/528
Volumen Kühlschrank (L)	316/316/313/313/316/313/316/313/316
Volumen Gefrierschrank (L)	174
Volumen Kühlfach (L)	38
Sterne-Bewertung	✱ ✱ ✱ ✱
Temperatur der anderen Fächer > 14°C	Nicht anwendbar
Frostsicheres System	Ja
Gefrierleistung (kg/24h)	12
Klima-Bewertung ⁽⁷⁾	SN-N-ST
Geräuschemissionsklasse und Luftschallemissionen (db(A) re 1pW)	C(37)/C(37)/C(37)/C(37)/C(37)/ C(38)/C(38)/C(38)/C(38)
Temperaturanstiegszeit (h)	9
Eisbereitungskapazität (nur für HTF-520IP7/HCR5919EHMB/HCR5919EHMP)	1,0 kg/24h
Gerätetyp	Freistehend

Erläuterungen:

• Ja, vorhanden

(1) Haushaltskühlgeräte Kategorien:

Kategorie=Bestimmung

1=Kühlschrank mit einem oder mehreren Vorratsfächern für frische Lebensmittel, 2=Kühlschrank mit Keller-Temperaturzone, Keller-Temperaturfach und Weintemperaturfach, 3=Kühlschrank mit Kaltlagerzone und Kühlschrank mit Null-Sterne-Fach, 4=Kühlschrank mit einem Ein-Sterne-Fach, 5=Kühlschrank mit einem Zwei-Sterne-Fach, 6=Kühlschrank mit einem Drei-Sterne-Fach, 7=Kühl-Gefrierschrank, 8=Gefrierschrank, 9=Gefriertruhe, 10=Mehrzweck-Kühlschränke und sonstige Kühlschränke

(2) Basierend auf den Ergebnissen des Normenkonformitätstests über 24 Stunden. Der tatsächliche Verbrauch hängt von der Verwendung und dem Standort des Geräts ab.

(3) Die Nennkapazität wird als die Anzahl der Standard 0,75 l-Flaschen angegeben, die gemäß den Herstellerangaben im Gerät gelagert werden können.

(4) * = Fach -6°C oder weniger; *** = Gefrierfach -18°C oder weniger; **** = Gefrierfach für Lebensmittel -18°C oder weniger mit einer Mindestgefrierkapazität.

(5) Ein „Anderes Fach“ ist ein Fach, das kein Weinlagerfach ist und für die Lagerung von bestimmten Lebensmitteln bei einer Temperatur von mehr als +14 °C bestimmt ist.

(6) Die Gefrierleistung ist für die je nach Geräteart angegebene Menge erst nach Umschaltung auf Dauerbetrieb erreichbar und kann nicht innerhalb von 24 Stunden wiederholt werden. Beachten Sie die Betriebsanleitung.

Klima-Bewertung SN: Dieses Gerät ist für die Verwendung bei einer Umgebungstemperatur zwischen +10°C und +32°C ausgelegt.

Klima-Bewertung N: Dieses Gerät ist für die Verwendung bei einer Umgebungstemperatur zwischen +16°C und +32°C ausgelegt.

Klima-Bewertung ST: Dieses Gerät ist für die Verwendung bei einer Umgebungstemperatur zwischen +16°C und +38°C ausgelegt.

Klima-Bewertung T: Dieses Gerät ist für die Verwendung bei einer Umgebungstemperatur zwischen +16°C und +43°C ausgelegt.

Zusätzliche technische Daten

Spannung / Frequenz	220-240V ~/ 50Hz
Eingangsstrom (A)	2
Hauptsicherung (A)	16
Kühlmittel	R600a
Abmessungen (H/B/T in mm)	1900/908/648

Kundenservice

Wir empfehlen unseren Haier Kundenservice und die Verwendung von Original-Ersatzteilen. Wenn Sie Probleme mit dem Gerät haben, lesen Sie bitte zuerst den Abschnitt „FEHLERBEHEBUNG“.

Wenn Sie dort keine Lösung finden, wenden Sie sich bitte an

- ▶ Ihren Händler vor Ort oder
- ▶ an unser European Call Service-Center (siehe unten aufgeführte Telefonnummern) oder
- ▶ an den Service und Support unter www.haier.com, wo Sie den Serviceanspruch aktivieren können und auch FAQs finden.

Um unseren Service zu kontaktieren, stellen Sie sicher, dass Sie die folgenden Daten zur Hand haben. Die Informationen finden Sie auf dem Typenschild.

Modell _____

Seriennummer _____

Prüfen Sie im Garantiefall auch die mit dem Produkt mitgelieferte Garantiekarte.

Europäisches Call-Service-Center		
Land*	Telefonnummer	Kosten
Haier Italy (IT)	199 100 912	
Haier Spain (ES)	902 509 123	
Haier Germany (DE)	0180 5 39 39 99	<ul style="list-style-type: none">• 14 Ct/Min Festnetz• max 42 Ct/Min Mobil
Haier Austria (AT)	0820 001 205	<ul style="list-style-type: none">• 14,53 Ct/Min Festnetz• max 20 Ct/Min alle anderen
Haier United Kingdom (UK)	0333 003 8122	
Haier France (FR)	0980 406 409	

* Weitere Informationen finden Sie unter www.haier.com.

Haier Europe Trading S.r.l
Niederlassung UK
Westgate House, Westgate, Ealing
London, W5 1YY

***Gewährleistungsdauer des Kühlgeräts:**

Die Mindestgarantie beträgt: 2 Jahre für EU-Länder, 3 Jahre für die Türkei, 1 Jahr für Großbritannien, 1 Jahr für Russland, 3 Jahre für Schweden, 2 Jahre für Serbien, 5 Jahre für Norwegen, 1 Jahr für Marokko, 6 Monate für Algerien, Tunesien keine gesetzliche Gewährleistung erforderlich.

***Der Zeitraum für die Beschaffung von Ersatzteilen für die Reparatur des Geräts:**

Thermostate, Temperatursensoren, Leiterplatten und Leuchtmittel sind für einen Zeitraum von mindestens sieben Jahren nach Inverkehrbringen des letzten Gerätes des Modells erhältlich. Türgriffe, Türscharniere, Auszüge und Schubladen für eine Mindestdauer von sieben Jahren und Türdichtungen für eine Mindestdauer von 10 Jahren, nachdem das letzte Gerät des Modells in Verkehr gebracht wurde.

*Weitere Informationen zum Produkt finden Sie unter <https://eprel.ec.europa.eu/> oder scannen Sie den QR-Code auf dem Energielabel, das dem Gerät beiliegt.



Haier



Manuel d'utilisation

Réfrigérateur-congélateur

HTF-540DGG7

HTF-540DP7

HTF-520WP7

HTF-520IP7

HCR5919FOPG

HCR5919ENMB

HCR5919EHMB

HCR5919ENMP

HCR5919EHMP

FR

Haier

Merci d'avoir acheté un produit Haier.

Veillez lire attentivement ces instructions avant d'utiliser cet appareil. Les instructions contiennent des informations importantes qui vous aideront à tirer le meilleur parti de l'appareil et à assurer l'installation, l'utilisation et l'entretien sûrs et appropriés de celui-ci.

Conservez ce manuel dans un endroit pratique afin que vous puissiez toujours vous référer à celui-ci pour une utilisation sûre et appropriée de l'appareil.

Si vous vendez l'appareil, si vous le donnez ou si vous le laissez lorsque vous déménagez, assurez-vous que vous transmettez également ce manuel pour que le nouveau propriétaire puisse se familiariser avec l'appareil et les consignes de sécurité.



Légende

Avertissement - Informations importantes sur la sécurité



Informations générales et conseils



Informations environnementales



Mise au rebut

Contribuez à protéger l'environnement et la santé humaine. Jetez l'emballage dans les bacs correspondants pour le recycler. Aidez à recycler les déchets d'appareils électriques et électroniques. Ne jetez pas les appareils marqués de ce symbole avec les déchets ménagers. Ramenez le produit à votre déchetterie locale ou contactez votre bureau municipal.



AVERTISSEMENT !

Risque de blessure ou de suffocation !

Les frigorigènes et les gaz doivent être éliminés par un professionnel. Assurez-vous que le tube du circuit réfrigérant n'est pas endommagé avant d'être correctement éliminé. Débranchez l'appareil du secteur. Coupez le câble d'alimentation et jetez-le. Retirez les clayettes et les tiroirs ainsi que le verrou et les joints de la porte, afin d'éviter que les enfants et les animaux domestiques ne se retrouvent enfermés dans l'appareil.

Les anciens appareils ont encore une valeur résiduelle. Une méthode de mise au rebut respectueuse de l'environnement permettra de récupérer et de réutiliser les matières premières de valeur.

Le cyclopentane, une substance inflammable non toxique pour l'ozone, est utilisé pour former la mousse isolante.











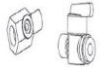

En veillant à ce que ce produit soit éliminé correctement, vous éviterez les effets négatifs potentiels sur l'environnement et la santé humaine, qui pourraient sinon être causés.

Pour plus d'informations sur le recyclage de ce produit, veuillez contacter votre conseiller local, votre service d'élimination des déchets ménagers ou le magasin où vous avez acheté le produit, manipulé par les professionnels.

Informations sur la sécurité	4
Utilisation prévue	9
Description du produit	10
Panneau de commande	11
Utilisation	12
Matériel	22
Entretien et nettoyage	25
Dépannage	27
Installation	30
Données techniques	34
Service clientèle	36

Accessoires

Vérifiez les accessoires et la littérature conformément à cette liste :

	HTF-540DGG7	HTF-520IP7 HCR5919EHMB HCR5919EHMP	HTF-520WP7	HTF-540DP7 HCR5919FOPG HCR5919ENMB HCR5919ENMP		HTF-540DGG7	HTF-520IP7 HCR5919EHMB HCR5919EHMP	HTF-520WP7	HTF-540DP7 HCR5919FOPG HCR5919ENMB HCR5919ENMP
 Tuyau d'eau*1		✓	✓		 Pelle à glace*1		✓		
 Filtre à eau*1		✓	✓		 Étiquette énergétique*1	✓	✓	✓	✓
 Adaptateur 1/2" avec valve*1		✓	✓		 Fiche de garantie*1 Carte de garantie prolongée*1	✓	✓	✓	✓
 Clip*2		✓	✓		 Manuel d'utilisation*1 Autocollant « OK » Manuel de l'utilisateur*1	✓	✓	✓	✓
 Entretoises*3	✓	✓	✓	✓	 Bacs à glaçons*2	✓		✓	✓
 2 casiers à œufs	✓	✓	✓	✓	 Adaptateur 3/4**1		✓	✓	



Remarque

La liste ne montre que les accessoires clés. D'autres accessoires prévalent.

Avant d'allumer l'appareil pour la première fois, lisez les conseils de sécurité suivants :



AVERTISSEMENT !

Avant la première utilisation

- ▶ Assurez-vous qu'il n'a pas été endommagé pendant le transport.
- ▶ Retirez tous les emballages et gardez-les hors de portée des enfants.
- ▶ Attendez au moins deux heures avant d'installer l'appareil afin de vous assurer que le circuit réfrigérant fonctionne parfaitement.
- ▶ Manipulez toujours l'appareil avec au moins deux personnes parce qu'il est lourd.

Installation

- ▶ L'appareil doit être placé dans un endroit bien ventilé. Garantissez un espace d'au moins 10 cm au-dessus et autour de l'appareil.
- ▶ Ne placez jamais l'appareil dans un endroit humide ou un endroit où il pourrait être éclaboussé d'eau. Nettoyez et séchez les éclaboussures d'eau et les taches avec un chiffon doux et propre.
- ▶ N'installez pas l'appareil en plein soleil ou à proximité de sources de chaleur (par ex. cuisinières, chauffages).
- ▶ Installez et mettez à niveau l'appareil dans une zone adaptée à sa taille et à son utilisation.
- ▶ Maintenez les ouvertures de ventilation situées dans l'appareil ou dans la structure encastrée libres de toute obstruction.
- ▶ Assurez-vous que les informations électriques figurant sur la plaque signalétique sont conformes à l'alimentation électrique. Si ce n'est pas le cas, contactez un électricien.
- ▶ L'appareil est alimenté par une alimentation de 220-240 VCA/50 Hz. Les variations anormales de tension peuvent provoquer l'arrêt de l'appareil ou endommager le régulateur de température ou le compresseur, ou il peut y avoir un bruit anormal lors du fonctionnement. Dans ce cas, un régulateur automatique doit être monté.
- ▶ N'utilisez pas d'adaptateurs multiprises ni de rallonges.
- ▶ Ne placez pas de systèmes multiprises portatifs ou d'alimentations portatives à l'arrière de l'appareil.
- ▶ Assurez-vous que le câble d'alimentation n'est pas coincé par le réfrigérateur. Ne marchez pas sur le câble d'alimentation.
- ▶ Utilisez une prise de terre séparée pour l'alimentation électrique qui est facile d'accès. L'appareil doit être mis à la terre.

**AVERTISSEMENT !**

Uniquement pour le Royaume-Uni : Le câble d'alimentation de l'appareil est équipé d'une fiche 3 pôles (de mise à la terre) qui s'adapte à une prise standard 3 pôles (de mise à la terre). Ne coupez jamais ou ne démontez jamais la troisième broche (mise à la terre). Une fois l'appareil installé, la fiche doit être accessible.

- ▶ N'endommagez pas le circuit réfrigérant.

Utilisation quotidienne

- ▶ Cet appareil peut être utilisé par des enfants à partir de 8 ans et par des personnes ayant des capacités physiques, sensorielles ou mentales réduites ou un manque d'expérience et de connaissances, s'ils sont sous surveillance ou si on leur a appris à utiliser l'appareil en toute sécurité et s'ils comprennent les risques courus.
- ▶ Les enfants âgés de 3 à 8 ans sont autorisés à remplir et vider les appareils de réfrigération, mais ne sont pas autorisés à les nettoyer ni à les installer.
- ▶ Gardez les enfants âgés de moins de 3 ans à l'écart de l'appareil à moins qu'ils ne soient constamment surveillés.
- ▶ Les enfants ne doivent pas jouer avec l'appareil.
- ▶ Si du gaz réfrigérant ou tout autre gaz inflammable fuit à proximité de l'appareil, fermez la vanne du gaz qui fuit, ouvrez les portes et les fenêtres et ne débranchez pas le câble d'alimentation du réfrigérateur ou de tout autre appareil.
- ▶ Notez que l'appareil est conçu pour fonctionner dans une plage de température ambiante spécifique comprise entre 10 °C et 38 °C. L'appareil peut ne pas fonctionner correctement s'il est laissé pendant une longue période à une température inférieure ou supérieure à la plage indiquée.
- ▶ Ne placez pas d'objets instables (objets lourds, récipients remplis d'eau) sur le dessus du réfrigérateur, pour éviter les blessures corporelles causées par une chute ou une électrocution causée par le contact avec de l'eau.
- ▶ Ne tirez pas sur les balconnets. La porte peut être tirée en biais, le porte-bouteilles peut être retiré ou l'appareil risque de basculer.
- ▶ Ouvrez et fermez les portes uniquement avec les poignées. L'écart entre les portes et entre les portes et le compartiment est très étroit. Ne mettez pas vos mains dans ces zones pour éviter de vous pincer les doigts. Ouvrez ou fermez les portes du réfrigérateur uniquement lorsqu'il n'y a pas d'enfants dans le rayon de mouvement de la porte.



AVERTISSEMENT !

- ▶ Ne conservez pas et n'utilisez pas de matières corrosives, explosives ou inflammables dans l'appareil ou à proximité.
- ▶ Ne conservez pas de médicaments, de bactéries ou d'agents chimiques dans l'appareil. Cet appareil est un appareil électroménager. Il n'est pas recommandé pour stocker des produits qui nécessitent des températures strictes.
- ▶ Ne conservez jamais des liquides dans des bouteilles ou des canettes (en dehors des spiritueux avec un degré d'alcool très élevé), en particulier les boissons gazeuses, dans le congélateur car ceux-ci pourraient exploser durant la congélation.
- ▶ Vérifiez l'état des aliments si l'intérieur du congélateur s'est réchauffé.
- ▶ Ne réglez pas une température inutilement basse dans le compartiment du réfrigérateur. Des températures inférieures peuvent se produire à des réglages élevés. Attention : Les bouteilles peuvent éclater
- ▶ Ne touchez pas les produits surgelés avec les mains mouillées (portez des gants). Ne mangez surtout pas les glaces à eau juste après les avoir sorties du compartiment congélateur. Vous risquez de vous blesser ou de vous brûler à cause du froid. Premiers secours : mettez immédiatement sous l'eau froide. Ne retirez pas !
- ▶ Ne touchez pas la surface intérieure du compartiment congélateur lorsqu'il est en fonctionnement, en particulier avec les mains mouillées, car vos mains peuvent geler sur la surface.
- ▶ Débranchez l'appareil en cas de coupure de courant ou avant de le nettoyer. Attendez au moins 7 minutes avant de redémarrer l'appareil, car des démarrages trop fréquents risqueraient d'endommager le compresseur.
- ▶ N'utilisez pas des appareils électriques à l'intérieur des compartiments de conservation des aliments de l'appareil, sauf s'ils correspondent aux modèles recommandés par le fabricant.

Entretien/nettoyage

- ▶ Veillez à superviser les enfants s'ils effectuent le nettoyage et l'entretien.
- ▶ Débranchez l'appareil du secteur avant d'effectuer tout entretien courant. Attendez au moins 7 minutes avant de redémarrer l'appareil, car des démarrages trop fréquents risqueraient d'endommager le compresseur.

**AVERTISSEMENT !**

- ▶ Tenez la fiche, pas le câble, lorsque vous débranchez l'appareil.
- ▶ Ne nettoyez pas l'appareil à l'aide de brosses dures, de brosses métalliques, de détergents en poudre, d'essence, d'acétate d'amyle, d'acétone et de solutions organiques similaires, d'acides ou de solutions alcalines. Nettoyez-le avec un détergent spécial pour réfrigérateur afin d'éviter de l'endommager.
- ▶ Ne raclez pas le givre et la glace avec des objets tranchants. N'utilisez pas de pulvérisateurs ni de réchauffeurs électriques comme des nettoyeurs à vapeur, des sèche-cheveux ou d'autres sources de chaleur pour éviter d'endommager les pièces en plastique.
- ▶ N'utilisez pas de dispositifs mécaniques ou d'autres moyens pour accélérer le processus de dégivrage, hormis ceux recommandés par le fabricant.
- ▶ Si le cordon d'alimentation est endommagé, faites-le remplacer par le fabricant, le service clientèle ou un électricien qualifié pour éviter tout risque d'accident.
- ▶ N'essayez pas de réparer, démonter ou modifier l'appareil vous-même. En cas de réparation, veuillez contacter notre service clientèle.
- ▶ Éliminez la poussière à l'arrière de l'appareil au moins une fois par an pour éviter tout risque d'incendie, ainsi que l'augmentation de la consommation d'énergie.
- ▶ Ne pulvérisez pas et ne rincez pas l'appareil pendant le nettoyage.
- ▶ N'utilisez pas de jet d'eau ou de vapeur pour nettoyer l'appareil.
- ▶ Ne nettoyez pas les clayettes froides en verre à l'eau chaude. Un changement soudain de température peut casser le verre.

Informations sur les gaz réfrigérants



AVERTISSEMENT !

L'appareil contient de l'ISOBUTANE, un réfrigérant inflammable (R600a). Assurez-vous que le circuit du réfrigérant n'est pas endommagé pendant le transport ou l'installation. Les fuites de frigorigène peuvent provoquer des blessures oculaires ou s'enflammer. Si un dommage s'est produit, gardez les sources de feu ouvert à l'écart, aérez complètement la pièce, ne branchez **pas** ou ne débranchez pas les cordons d'alimentation de l'appareil ou de tout autre appareil. Informez le service clientèle.

En cas de contact du réfrigérant avec les yeux, rincez-les immédiatement à l'eau courante et appelez immédiatement un oculiste.

Utilisation prévue

Cet appareil est destiné à réfrigérer et à congeler les aliments. Il a été conçu exclusivement pour une utilisation dans les habitations et des applications similaires telles que les espaces de cuisine dans les magasins, bureaux et autres environnements de travail ; les habitations rurales et par les clients dans les hôtels, motels et autres environnements de type résidentiel, ainsi que dans les chambres d'hôtes ou B&B et activités de restauration. Il n'est pas destiné à un usage commercial ou industriel.

Les changements ou modifications apportés à l'appareil ne sont pas autorisés. Une utilisation non prévue peut entraîner des risques et la perte de garantie.

Normes et directives

Ce produit satisfait aux exigences de toutes les directives CE applicables avec les normes harmonisées correspondantes et les normes du Royaume-Uni, qui prévoient le marquage CE et UK.



ATTENTION !

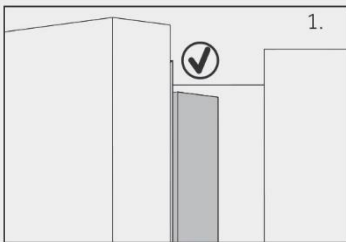

Lorsque vous fermez la porte, la bande verticale de la porte gauche doit être pliée à l'intérieur (1).

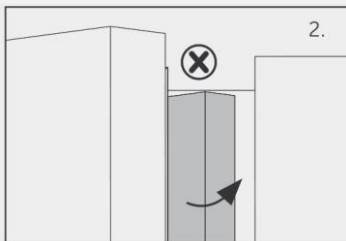

Si vous essayez de fermer la porte gauche et que la bande de la porte verticale n'est pas pliée (2), vous devriez la plier d'abord, sinon la bande de la porte frappera la tige de fixation ou la porte de droite. Ainsi, il y aura un dommage au niveau de la bande de la porte ou une fuite se produira.

Il y a un filament chauffant à l'intérieur du cadre. La température de la surface augmentera légèrement, ce qui est normal et n'affectera pas le fonctionnement de l'appareil.

Remarque

En raison des changements techniques et de différents modèles, certaines des illustrations de ce manuel peuvent différer de votre modèle.

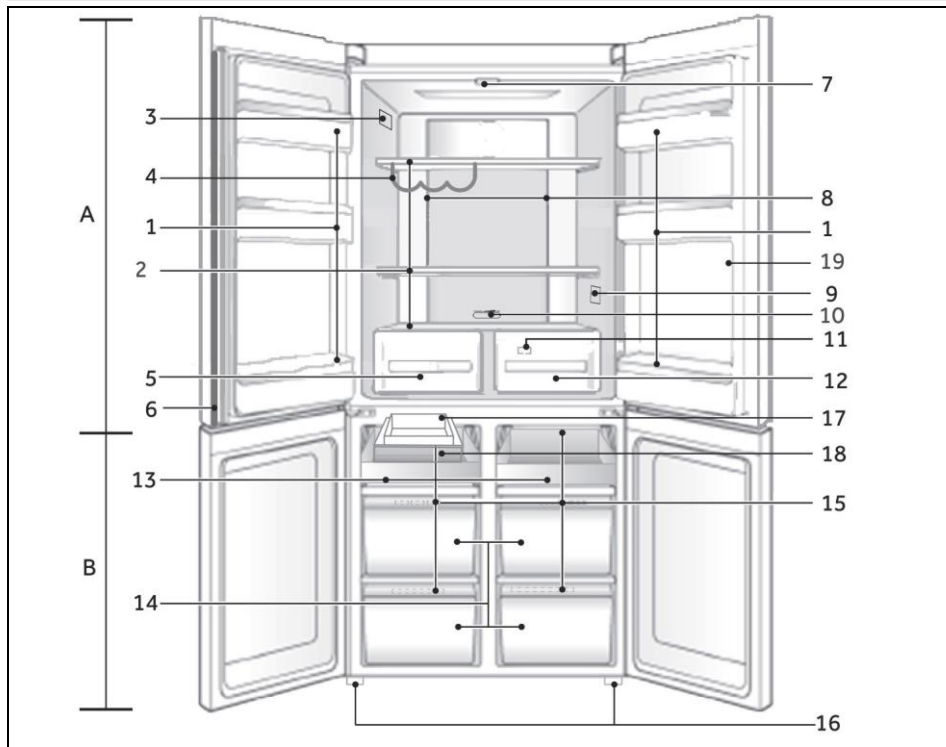

A : Compartiment réfrigérateur

- 1 Porte-bouteilles/Étagères de porte
- 2 Clayettes en verre
- 3 Plaque signalétique
- 4 Porte-bouteilles
- 5 Humidity Box
- 6 Montant vertical
- 7 Lampe de plafond
- 8 Capteur et conduite d'air (derrière le panneau)
- 9 Indicateur de température O.K. (facultatif)
- 10 Curseur MyZone
- 11 Conduite d'air (derrière les tiroirs)
- 12 MyZone box

B : Compartiment congélateur

- 13 Clayette coulissante
- 14 Boîte du congélateur
- 15 Conduite d'air
- 16 Pieds réglables
- 17 Machine à glaçons auto (HTF-520IP7/HCR5919EHMB/HCR5919EHMP)
- 18 Bac à glaçons (HTF-520IP7/HCR5919EHMB/HCR5919EHMP)
- 19 Distribution d'eau (HTF-520IP7/HTF-520WP7/HCR5919EFHMB/HCR5919EHMP)

Panneau de commande

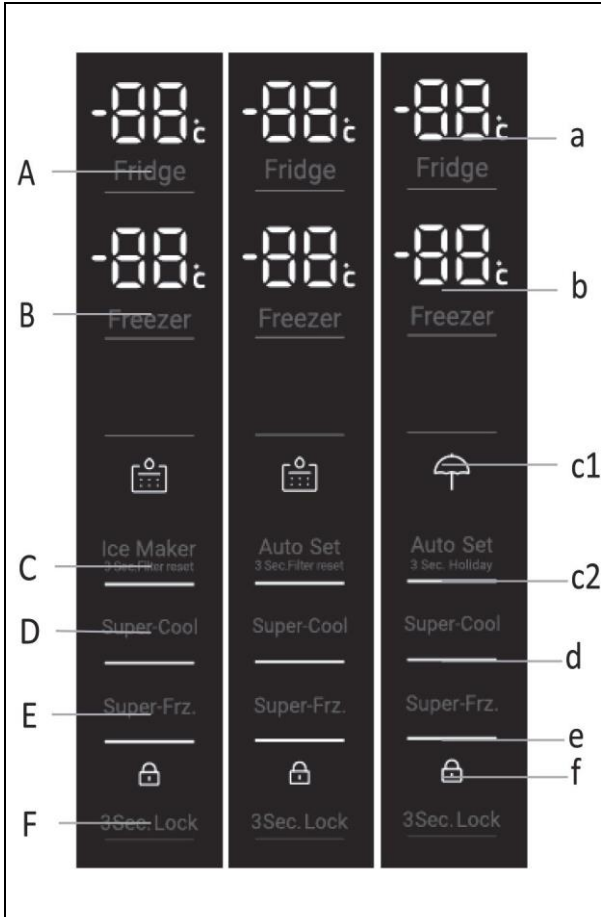

Touches :

A Sélecteur de réfrigérateur
 B Sélecteur de congélateur
 C Mode Auto Set et sélecteur de fonction Holiday (HTF-540DGG7/HTF-540DP7/HCR5919FOPG/HCR5919ENMB/HCR5919ENMP)

Sélecteur de mode Auto Set et de fonction de réinitialisation du filtre (HTF-520WP7)

Sélecteur du mode Machine à glaçons et de la fonction de réinitialisation du filtre (HTF-520IP7/HCR5919EHMB/HCR5919EHMP)

D Sélecteur Super-Cool
 E Sélecteur Super-Freeze
 F Sélecteur de verrouillage du panneau

Indicateurs :

a Température du réfrigérateur
 b Température du congélateur
 c1 Mode Holiday (HTF-540DGG7/HTF-540DP7/HCR5919FOPG/HCR5919ENMB/HCR5919ENMP)

Alarme de filtre à eau (HTF-520IP7/HTF-520WP7/HCR5919EHMB/HCR5919EHMP)

c2 Mode Auto Set
 d Fonction Super-Cool
 e Fonction Super-Freeze
 f Verrouillage du panneau

Avant la première utilisation

- ▶ Retirez tous les emballages, gardez-les hors de la portée des enfants, puis jetez-les d'une manière respectueuse de l'environnement.
- ▶ Nettoyez l'intérieur et l'extérieur de l'appareil avec de l'eau et un détergent doux avant d'y mettre des aliments.
- ▶ Une fois l'appareil à plat et nettoyé, attendez au moins 2 à 5 heures avant de le brancher à l'alimentation électrique. Voir la section INSTALLATION.
- ▶ Pré-réfrigérez les compartiments à des réglages élevés avant de les remplir d'aliments. La fonction Power-Freeze permet de refroidir rapidement le compartiment congélateur.
- ▶ La température du réfrigérateur et celle du congélateur sont réglées automatiquement sur 4 °C et -18 °C respectivement. Ce sont les paramètres recommandés. Si vous le souhaitez, vous pouvez modifier ces températures manuellement. Voir RÉGLAGE DE LA TEMPÉRATURE.

Avant la première utilisation de la fonction Glace et Eau ou Glace automatique

Avant la première utilisation, vous devez faire passer de l'eau à travers le filtre pour éliminer les impuretés ou l'air emprisonné dans le réservoir d'eau et le système de filtration.

Pour Glace et Eau

- Appuyez sur la gâchette du distributeur d'eau pour distribuer 4 L d'eau - attendez 4 minutes avant de la distribuer à nouveau.
- Distribuez 4 L d'eau puis attendez 4 minutes supplémentaires - il peut y avoir des résidus de carbone distribués avec l'eau. Ce n'est pas dangereux et c'est normal pendant le rinçage.
- Distribuez 4 L d'eau supplémentaires - cela permet d'éviter que l'eau ne s'égoutte trop de votre distributeur.
- Il peut y avoir quelques gouttes d'eau sortant du distributeur pendant quelques jours après l'installation. Il s'agit de nettoyer l'air emprisonné restant dans le distributeur.
- Assurez-vous que votre réfrigérateur a refroidi au moins 2 heures avant de l'utiliser.



Pour le modèle Glace automatique

- 1 Appuyez sur la touche « C » du panneau de commande pour activer la fonction Machine à glaçons.
- 2 Jetez le premier bac plein de glace fabriqué. Nettoyez la glacière avec de l'eau et remettez-la en place. Votre machine à glaçons est maintenant prête à être utilisée.
- 3 Répétez l'étape 2 pour éliminer la poussière dans le bac à glace collectée pendant la fabrication et le transport.
- 4 Videz l'eau, séchez le bac et remettez-le correctement.
- 5 Une fois que votre machine à glaçons est mise en marche, le premier bac de glace peut être décoloré. Ce n'est pas dangereux et c'est normal pendant le rinçage. Jetez le premier bac plein de glace fabriqué. Votre machine à glaçons est maintenant prête à être utilisée.



Remarque

Les performances de votre filtre à eau vont augmenter avec l'utilisation, atteignant une performance optimale après deux à trois bacs pleins de glace.

Touches tactiles

Les touches du panneau de commande sont des touches tactiles qui réagissent dès que le doigt les touche légèrement.

Allumer / éteindre l'appareil

L'appareil fonctionne dès qu'il est branché sur l'alimentation électrique.

Lorsque vous allumez l'appareil pour la première fois, les températures réelles du réfrigérateur et du congélateur s'affichent. L'écran clignote. Si les portes sont fermées, l'écran s'éteint au bout de 30 secondes.

Le verrouillage du panneau est peut-être actif.



Remarque

- ▶ L'appareil est réglé à la température recommandée de 5 °C (réfrigérateur) et de -18 °C (congélateur). Dans des conditions ambiantes normales, vous n'avez pas besoin de régler la température.
- ▶ Lorsque l'appareil est allumé après avoir été débranché de l'alimentation secteur, il peut falloir jusqu'à 12 heures pour que les températures correctes soient atteintes.

Videz l'appareil avant de l'éteindre. Pour éteindre l'appareil, tirez le cordon d'alimentation pour le sortir de la prise d'alimentation.

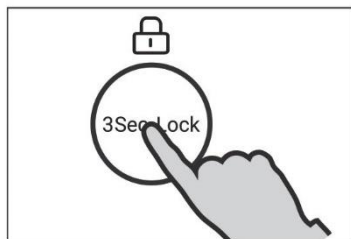

Verrouillage / déverrouillage du panneau



Remarque

Le panneau de commande se verrouille automatiquement lorsque les portes sont fermées et qu'aucune touche n'est enfoncée pendant 30 secondes. Pour tous les réglages, le panneau de commande doit être déverrouillé.

- ▶ Appuyez sur la touche « F » pendant 3 secondes pour verrouiller tous les éléments du panneau. Les alarmes sonores et le voyant « T » s'affichent ; l'éclairage du panneau est éteint. L'icône clignote si une touche est enfoncée, lorsque le verrouillage du panneau est activé. Le changement n'est pas en cours d'exécution.
- ▶ Pour déverrouiller, appuyez à nouveau sur la touche.

Mode veille

L'écran s'éteint automatiquement 30 secondes après que vous ayez appuyé sur une touche. L'écran est verrouillé automatiquement. Il s'allume automatiquement lorsque vous appuyez sur une touche ou en ouvrant une porte (l'alarme ne s'allume pas sur l'écran d'affichage).

Sélectionner le mode de fonctionnement

Vous devez peut-être sélectionner l'une des deux manières suivantes pour régler l'appareil :

1) Mode Auto Set

En mode Auto Set, l'appareil peut automatiquement ajuster le réglage de la température en fonction de la température ambiante et du changement de température de l'appareil. Si vous n'avez pas d'exigences particulières, nous vous recommandons d'utiliser le mode Auto Set (reportez-vous à la rubrique mode Auto Set plus tard).

2) Mode de réglage manuel :

Si vous souhaitez régler manuellement la température de l'appareil afin de conserver un aliment particulier, vous pouvez régler la température à l'aide d'une touche de réglage de la température (reportez-vous à la rubrique RÉGLER LA TEMPÉRATURE).

Alarme d'ouverture de porte

Lorsque la porte du réfrigérateur est ouverte pendant plus de 1 minute, l'alarme d'ouverture de porte retentit. L'alarme peut être interrompue en fermant la porte ou en touchant le panneau de commande. Si la porte reste ouverte pendant plus de 7 minutes, la lumière à l'intérieur du compartiment et l'éclairage du panneau de commande s'éteignent automatiquement.



Régler la température

Les températures intérieures sont influencées par les facteurs suivants :

- ▶ Température ambiante
- ▶ Fréquence d'ouverture de la porte
- ▶ Quantité d'aliments stockés
- ▶ Installation de l'appareil

Réglez la température du réfrigérateur

1. Déverrouillez le panneau en appuyant sur la touche « F » s'il est verrouillé.
2. Appuyez sur la touche « A » (Réfrigérateur) pour sélectionner le compartiment réfrigérateur. Une alarme retentit. La température réelle du compartiment réfrigérateur s'affiche.
3. Appuyez sur la touche « A » pour régler la température du réfrigérateur. Un signal sonore retentit à chaque fois que vous appuyez sur une touche. La température diminue par séquences de 1 °C, passant d'un maximum de 9 °C à un minimum de 1 °C, pour revenir à 9 °C en appuyant davantage. La température optimale dans le réfrigérateur est de 4 °C. Des températures plus froides entraînent une consommation d'énergie inutile.

Si aucune touche n'est actionnée pendant 5 secondes, le réglage se confirme automatiquement.

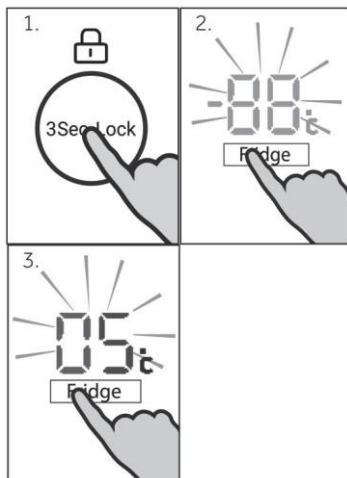

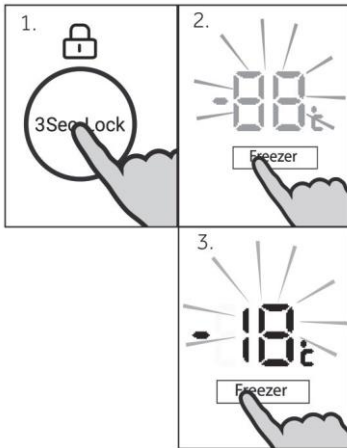

Régler la température du congélateur

- Déverrouillez le panneau en appuyant sur la touche « F » s'il est verrouillé.
- Appuyez sur la touche « B » (congélateur) pour sélectionner le compartiment congélateur. Une alarme retentit. La température réelle du compartiment congélateur s'affiche.
- Appuyez sur la touche « B » (congélateur) pour régler la température du congélateur. Un signal sonore retentit à chaque fois que vous appuyez sur une touche. La température diminue par séquences de 1°C, passant d'un maximum de -14°C à un minimum de -24°C, pour revenir à -14°C en appuyant davantage. La température optimale dans le congélateur est de -18°C. Des températures plus froides entraînent une consommation d'énergie inutile.

Si aucune touche n'est actionnée pendant 5 secondes, le réglage se confirme automatiquement.



Remarque

La température du compartiment correspondant ne peut pas être réglée si aucune autre fonction (Power-Freeze, Super-Cool, Holiday ou Auto Set) n'est activée ou si l'écran est verrouillé. Le voyant correspondant clignote avec un signal sonore.

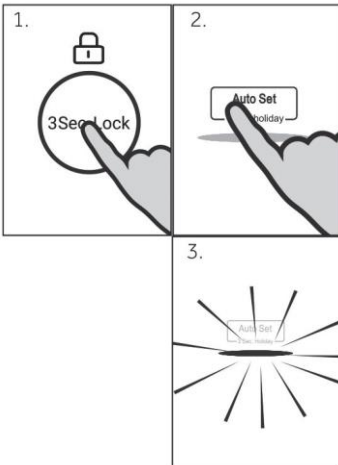

Mode Auto Set

En mode Auto Set, l'appareil peut automatiquement ajuster le réglage de la température en fonction de la température ambiante et du changement de température de l'appareil. Cette fonction ne nécessite aucune intervention manuelle.

- Déverrouillez le panneau en appuyant sur la touche « F » s'il est verrouillé.
- Appuyez sur la touche « C » (Auto Set). Une alarme retentit.
- Le voyant « c2 » s'allume et la fonction est activée.

En répétant les étapes ci-dessus ou en sélectionnant une autre fonction, cette fonction peut être éteinte à nouveau.

Mode Machine à glaçons

En mode Machine à glaçons, le réfrigérateur lance la fonction de fabrication automatique de glaçons. Lorsque la glacière est pleine de glace, le processus de fabrication de la glace s'arrête.

1. Assurez-vous que l'appareil est déverrouillé.
2. Appuyez sur « C » (Machine à glaçons) et l'avertisseur sonore retentit.
3. L'indicateur « c2 » s'allume et lance la fonction de fabrication automatique de glace.

Pour désactiver la fonction de fabrication de glace, appuyez également sur « C » (Machine à glaçons) lorsque l'appareil est déverrouillé. Le mode Machine à glaçons et le mode Super-Cool / Super-Freeze peuvent être activés en même temps.

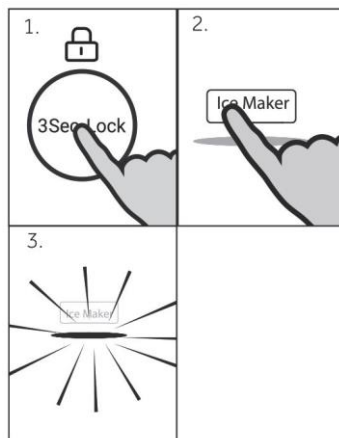

Fonction Holiday

Cette fonction permet de régler la température du réfrigérateur de façon permanente à 17 °C.

Cela permet de garder la porte du réfrigérateur vide fermée sans que des odeurs ou des moisissures se développent pendant une longue absence (p.ex. pendant les vacances). Le compartiment congélateur peut être réglé librement.

1. Déverrouillez le panneau en appuyant sur la touche « F » s'il est verrouillé.
2. Appuyer sur la touche « C » (Auto Set) pendant 3 secondes.
3. Le voyant « c1 » s'allume et la fonction est activée.

En répétant les étapes ci-dessus ou en sélectionnant une autre fonction, cette fonction peut être éteinte à nouveau.

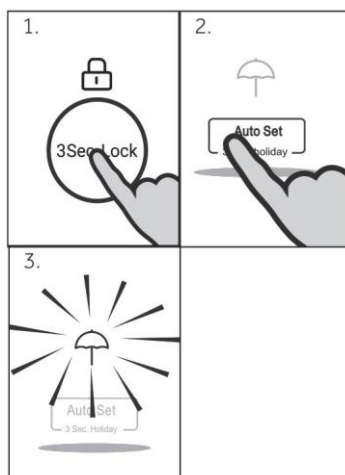

AVERTISSEMENT !

En mode Holiday, aucun produit ne doit être stocké dans le compartiment réfrigérateur. La température de +17 °C est trop élevée pour conserver les aliments.

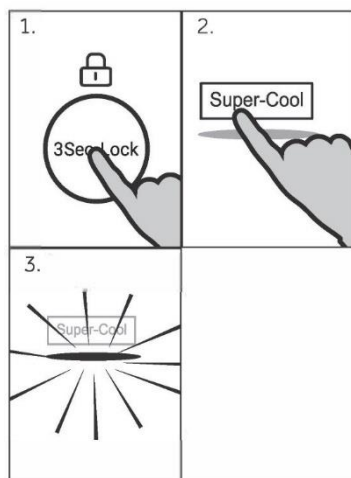

Fonction Super-Cool

Activez la fonction Super-Cool si une grande quantité d'aliments doit être conservée (par exemple après avoir fait les courses). La fonction Power-Cool accélère le refroidissement des aliments frais et évite un réchauffement indésirable des produits déjà entreposés. La température de réglage d'usine est de 0 à +1 °C.

1. Déverrouillez le panneau en appuyant sur la touche « F » s'il est verrouillé.
2. Appuyez sur la touche « D » (Super-Cool).
3. Le voyant « d » s'allume et la fonction est activée.

En répétant les étapes ci-dessus ou en sélectionnant une autre fonction, cette fonction peut être éteinte à nouveau.



Remarque : Arrêt automatique

Cette fonction est automatiquement désactivée au bout de 6 heures



Utilisation du distributeur d'eau (Modèles de distribution d'eau uniquement)

Assurez-vous d'avoir suivi les étapes décrites dans le paragraphe « Avant de commencer à utiliser la fonction Glace et Eau ou Glace automatique » avant d'utiliser pour la première fois le distributeur d'eau.

Distribution

Votre distributeur d'eau est conçu pour fonctionner d'une seule main. Pour distribuer de l'eau, appuyez doucement sur le tampon de distribution avec un verre ou un récipient. Pour arrêter l'écoulement de l'eau, il suffit d'éloigner le verre ou le récipient du distributeur. Appuyer fort contre la gâchette de distribution n'augmentera pas le débit et ne distribuera pas plus d'eau.



AVERTISSEMENT !

Pour éviter d'endommager les biens ou de vous blesser, ne placez pas les mains, les doigts ou des objets dans l'ouverture du distributeur.

Utilisation de la machine à glaçons (modèles Glace et Eau et Glace automatique uniquement)

Ice On/Off

Votre machine à glaçons est conçue pour distribuer automatiquement les glaçons dans le bac de stockage situé en dessous jusqu'à ce qu'elle détecte que le bac est plein. Plus vous utilisez de glace, plus il en produit.

Première utilisation

La machine à glaçons sera éteinte lorsque vous allumerez votre réfrigérateur pour la première fois après son installation. Le voyant au-dessus de l'icône « Ice On/Off » est éteint.

1. Appuyez sur la touche « C » du panneau de commande pour activer la fonction de fabrication de glaçons.
2. Jetez le premier bac plein de glace fabriqué. Nettoyez la glacière avec de l'eau et remettez-la en place. Votre machine à glaçons est maintenant prête à être utilisée.
3. Répétez l'étape 2 pour éliminer la poussière dans le bac à glace collectée pendant la fabrication et le transport.
4. Videz l'eau, séchez le bac et remettez-le correctement.
5. Une fois que votre machine à glaçons est mise en marche, le premier bac de glace peut être décoloré. Ce n'est pas dangereux et c'est normal pendant le rinçage. Jetez le premier bac plein de glace fabriqué. Votre machine à glaçons est maintenant prête à être utilisée.

Effectuez les étapes ci-dessus après des vacances ou une période prolongée sans utilisation de glace.



Remarque

Les performances de votre filtre à eau vont augmenter avec l'utilisation, atteignant une performance optimale après deux à trois bacs pleins de glace.

Éteignez la machine à glaçons si :

- Il n'y a pas d'approvisionnement en eau pendant plusieurs heures.
- Vous retirez le bac de stockage de glace pendant une certaine période.
- Vous partez en vacances.

Informations sur la machine à glaçons

- Votre machine à glaçons automatique produira environ huit cubes de glace toutes les deux heures, selon la température du compartiment congélateur et le nombre d'ouvertures de la porte.
- Le bac à glaçons se remplit d'eau.
- Lorsque les cubes sont congelés, ils sont éjectés du bac à glace dans le bac de stockage de la glace.
- La fabrication de la glace se poursuivra jusqu'à ce que le bac de stockage soit plein.
- La fabrication de glace reprendra dès que vous commencerez à utiliser la glace stockée.
- Votre produit Glace et Eau est équipé d'un petit bac à glace à l'intérieur du grand bac de congélation.
- La pelle pour la glace est attachée au bac de stockage de la glace. Cette pelle permet un accès hygiénique à la glace.
- Si une grande quantité de glace est nécessaire, retirez un bac de stockage de glace et laissez la glace tomber dans le bac le plus grand.
- Si la glace n'est pas utilisée souvent, les vieux cubes deviennent troubles, ont un goût de vieux, rétrécissent et peuvent se coller les uns aux autres. Videz périodiquement le bac à glace et lavez-le à l'eau tiède. Séchez-le soigneusement et remettez-le en place correctement.



AVERTISSEMENT !

- ▶ Évitez tout contact avec les pièces mobiles du mécanisme d'éjection de la machine à glaçons, et ne placez pas vos doigts sur le mécanisme de fabrication automatique de glaçons lorsque le réfrigérateur est en fonctionnement.
- ▶ N'utilisez pas de glaçons qui se sont décolorés, généralement d'une couleur vert-bleu. Si vous constatez une telle décoloration, jetez les glaçons et contactez votre technicien Haier formé et assisté.
- ▶ Assurez-vous que la machine à glaçons est connectée au filtre et à une alimentation en eau potable uniquement.
- ▶ L'installation de la connexion d'eau à la machine à glaçons doit être effectuée par un technicien de service formé et soutenu par Haier ou par un plombier qualifié.

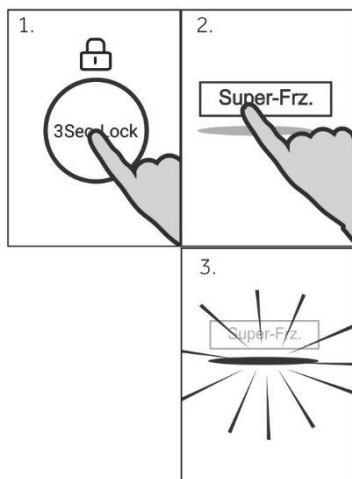

Fonction Super-Freeze

Les aliments frais doivent être congelés le plus rapidement possible au cœur. Cela permet de préserver la meilleure valeur nutritive, l'aspect et le goût. La fonction Super-Freeze accélère la congélation des aliments frais et évite un réchauffement indésirable des produits déjà entreposés. Si vous avez besoin de congeler une grande quantité d'aliments en une fois, il est recommandé de régler la fonction Super-Freeze à l'avance pendant 24 h avant d'utiliser la chambre congelée. La température de réglage de la fonction est inférieure à -24°C .

1. Déverrouillez le panneau en appuyant sur la touche « F » s'il est verrouillé.
2. Appuyez sur la touche « E » (Super-Freeze).
3. Le voyant « e » s'allume et la fonction est activée.

En répétant les étapes ci-dessus ou en sélectionnant une autre fonction, cette fonction peut être éteinte à nouveau.

Remarque : Arrêt automatique

La fonction Super-Freeze s'éteint automatiquement au bout de 50 heures. L'appareil est ensuite utilisé à la température réglée auparavant.

AVERTISSEMENT !

- ▶ Videz l'appareil avant de l'éteindre.
- ▶ Laissez la porte du compartiment réfrigérateur ouverte, lorsque la fonction Réfrigérateur éteint est activée, afin d'éviter les odeurs ou les moisissures.

Conseils pour conserver des aliments frais

Conservation dans le compartiment réfrigérateur

- ▶ Conservez la température de votre réfrigérateur en dessous de 4 °C.
- ▶ Les aliments chauds doivent avoir refroidi à température ambiante avant d'être placés dans l'appareil.
- ▶ Les aliments conservés au réfrigérateur doivent être lavés et essuyés avant de les entreposer.
- ▶ Les aliments à conserver doivent être correctement emballés hermétiquement pour éviter les altérations d'odeurs ou de goût.
- ▶ Ne conservez pas des quantités excessives d'aliments. Laissez de la place entre les aliments pour permettre à l'air froid de circuler autour d'eux, pour un refroidissement meilleur et plus homogène.
- ▶ Les aliments consommés quotidiennement doivent être conservés à l'avant de la clayette.
- ▶ Laissez un espace entre les aliments et les parois intérieures, pour permettre la circulation de l'air. En particulier, ne placez pas des aliments contre la paroi arrière : les aliments peuvent geler contre la paroi arrière. Évitez tout contact direct des aliments (en particulier les aliments gras ou acides) avec le revêtement intérieur, car l'huile / l'acide peut éroder le revêtement intérieur. Nettoyez les saletés grasses / acides chaque fois que vous en découvrez.
- ▶ Décongelez les aliments surgelés dans le compartiment de rangement du réfrigérateur. De cette façon, vous pouvez utiliser les aliments surgelés pour diminuer la température du compartiment et économiser de l'énergie.
- ▶ Le vieillissement des fruits et légumes comme les courgettes, les melons, la papaye, la banane, l'ananas, etc. peut être accéléré au réfrigérateur. Par conséquent, il est déconseillé de les conserver au réfrigérateur. Cependant, la maturation des fruits très verts peut être favorisée pendant une certaine période. Les oignons, l'ail, le gingembre et les autres légumes-racines doivent également être conservés à température ambiante.
- ▶ Les odeurs désagréables à l'intérieur du réfrigérateur sont un signe que quelque chose a été renversé et qu'il faut nettoyer. Voir ENTRETIEN ET NETTOYAGE.
- ▶ Différents aliments doivent être placés dans différents endroits en fonction de leurs propriétés :



Remarque

- ▶ Maintenez une distance de plus de 10 mm entre les aliments rangés et le conduit d'air ou les capteurs afin d'assurer l'effet de refroidissement.

- 1 Beurre, fromage, etc.
- 2 Œufs, cannettes, aliments en conserve, épices, etc.
- 3 Boissons et aliments en bouteille.
- 4 Aliments marinés, aliments en conserve, etc.
- 5 Produits à base de viande, snacks, pâtes, aliments en conserve, lait, tofu, produits laitiers, etc.
- 6 Viande cuite, saucisses, etc.
- 7 Tiroir My Zone : fruits secs, huiles, chocolat
- 8 Tiroir Humidity box : fruits, légumes, salade, etc.

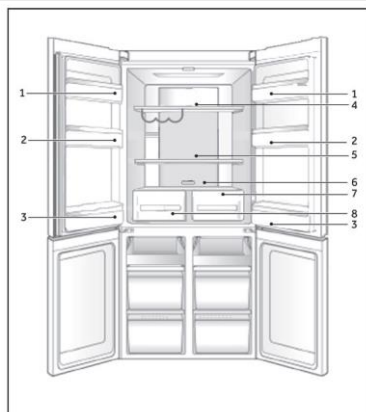

Conservation dans le compartiment congélateur

- ▶ Maintenez la température du congélateur à -18 °C.
- ▶ 24 heures avant de congeler, allumez la fonction Power-Freeze ; pour de petites quantités d'aliments de 4 à 6 heures suffisent.
- ▶ Les aliments chauds doivent avoir refroidi à température ambiante avant d'être placés dans le compartiment congélateur.
- ▶ Les aliments coupés en petites portions congèleront plus rapidement et seront plus faciles à décongeler et à cuire. Le poids recommandé pour chaque portion est inférieur à 2,5 kg.
- ▶ Il vaut mieux emballer les aliments avant de les mettre dans le congélateur. L'extérieur de l'emballage doit être sec pour éviter que les sacs ne collent les uns aux autres. Les matériaux d'emballage doivent être exempts d'odeurs, étanches à l'air et non toxiques.
- ▶ Afin d'éviter l'expiration des périodes de conservation, veuillez noter la date de congélation, la limite de temps et le nom des aliments présents sur l'emballage en fonction des périodes de conservation des différents aliments.
- ▶ **AVERTISSEMENT :** les acides, les alcalis et le sel, etc., pourraient éroder la surface interne du congélateur. Ne placez pas les aliments contenant ces substances (par ex. poissons de mer) directement sur la surface interne. L'eau salée dans le congélateur doit être nettoyée immédiatement.
- ▶ Ne dépassez pas les temps de conservation des aliments recommandés par les fabricants. Ne sortez que la quantité requise d'aliments du congélateur.
- ▶ Consommez rapidement les aliments décongelés. Les aliments décongelés ne peuvent pas être recongelés à moins qu'ils ne soient d'abord cuits, sinon ils risquent d'être moins comestibles.
- ▶ Ne pas mettre de quantités excessives d'aliments frais dans le compartiment congélateur. Reportez-vous à la capacité de congélation du congélateur - Voir les DONNÉES TECHNIQUES ou les données sur la plaque signalétique.
- ▶ Les aliments peuvent être conservés au congélateur à une température d'au moins -18 °C pendant 2 à 12 mois, en fonction de leurs propriétés (par ex. viande : 3-12 mois, légumes : 6-12 mois).
- ▶ Lorsque vous congelez des aliments frais, évitez de les mettre en contact avec des aliments déjà congelés. Risque de décongélation !

Lorsque vous conservez des aliments surgelés achetés dans le commerce, veuillez suivre ces directives :

- ▶ Suivez toujours les directives du fabricant pour la durée de conservation des aliments. Ne dépassez pas ces directives !
- ▶ Essayez de garder le temps entre l'achat et le stockage le plus court possible pour préserver la qualité des aliments.
- ▶ Achetez des aliments surgelés, qui ont été conservés à une température de -18 °C ou moins.
- ▶ Évitez d'acheter des aliments qui ont de la glace ou du givre sur l'emballage - cela indique que les produits ont pu être partiellement décongelés et recongelés à un certain moment - les hausses de température affectent la qualité des aliments.



Remarque

- ▶ Maintenez une distance de plus de 10 mm entre les aliments rangés et la conduite d'air afin d'assurer l'effet de refroidissement.

Flux multi-air

Le réfrigérateur est équipé d'un système à flux multi-air, avec lequel des flux d'air froids se trouvent au niveau de chaque clayette. Cela permet de maintenir une température uniforme afin de garantir que vos aliments conservent leur fraîcheur pendant plus longtemps.

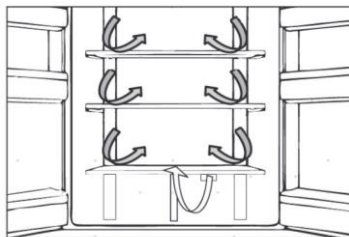

Clayettes réglables

La hauteur des clayettes peut être réglée en fonction de vos besoins de rangement.

1. Pour déplacer une clayette, retirez-la d'abord en levant son bord arrière (1) et en la tirant (2).
2. Pour la remettre en place, placez-la sur les ergots des deux côtés et poussez-la dans la position la plus reculée jusqu'à ce que l'arrière de la clayette soit fixé à l'intérieur des fentes sur les côtés.

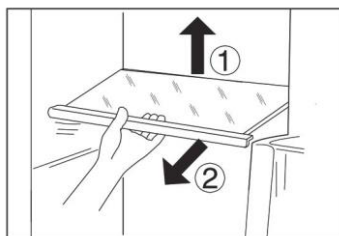

Remarque :

Assurez-vous que toutes les extrémités d'une clayette sont au même niveau.

Tiroir My Zone

Dans ce compartiment, le taux d'humidité est plus bas que dans le compartiment du réfrigérateur. Ce tiroir est conçu pour stocker des fruits secs et autres aliments secs à faible teneur en eau comme le beurre, les graisses et les huiles ou le chocolat.

Tiroir Humidity box

Dans ce compartiment, le niveau d'humidité est supérieur au compartiment du réfrigérateur. Il est contrôlé automatiquement par le système et convient au stockage des fruits, des légumes, des salades, etc.



Remarque :

- ▶ Ne retirez pas les couvercles en plastique à l'intérieur des deux zones. Ils maintiennent l'humidité.
- ▶ Il n'est pas recommandé de ranger les fruits sensibles au froid comme l'ananas, l'avocat, les bananes et les pamplemousses dans ces deux tiroirs.

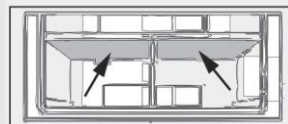

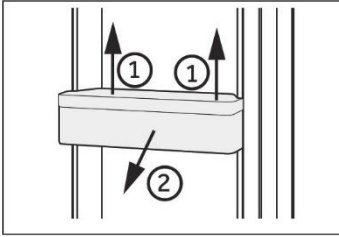

Balconnets de porte amovibles

Les balconnets de porte peuvent être retirés pour le nettoyage : Placez les mains de chaque côté du balconnet, soulevez-le (1) et tirez-le (2).

Pour insérer le balconnet de porte, vous devez suivre les étapes ci-dessus dans l'ordre inverse.

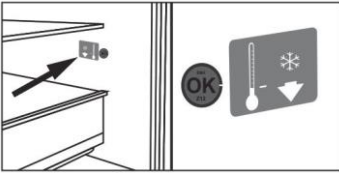

OPTION : Indicateur de température OK

L'indicateur de température OK peut être utilisé pour déterminer des températures inférieures à +4 °C. Réduisez progressivement la température si le signe n'indique pas « OK ».



Remarque :

Lorsque vous allumez l'appareil, il peut falloir jusqu'à 12 heures pour que les températures appropriées soient atteintes.

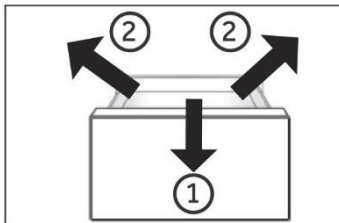

Tiroir amovible du congélateur

Pour retirer le tiroir, sortez-le au maximum (1), soulevez-le et retirez-le (2).

Pour introduire le tiroir, vous devez effectuer les étapes ci-dessus dans l'ordre inverse.

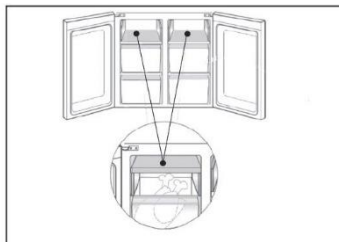

Conservation d'éléments de grande taille

Les éléments de grande taille comme les aliments surgelés peuvent être conservés après :

- ▶ avoir retiré et retourné le bac de congélation supérieur à 180°, ou
- ▶ avoir retiré les deux plateaux de congélation supérieurs ainsi que le tiroir central du congélateur et avoir posé les aliments directement sur la clayette.

La lumière

La lumière LED à l'intérieur s'allume lorsque la porte est ouverte. Le fonctionnement des lampes n'est affecté par aucun des autres réglages de l'appareil.



Conseils d'économie d'énergie

- ▶ Assurez-vous que l'appareil est bien ventilé (voir INSTALLATION).
- ▶ N'installez pas l'appareil en plein soleil ou à proximité de sources de chaleur (par ex. cuisinières, chauffages).
- ▶ Évitez une température inutilement basse dans l'appareil. Plus vous réglez bas la température de l'appareil, plus la consommation d'énergie augmente.
- ▶ Des fonctions comme POWER-FREEZE consomment plus d'énergie.
- ▶ Laissez les aliments chauds refroidir avant de les mettre dans l'appareil.
- ▶ Ouvrez la porte de l'appareil le moins souvent et le plus rapidement possible.
- ▶ Ne remplissez pas trop l'appareil pour éviter de bloquer la circulation de l'air.
- ▶ Évitez l'air dans l'emballage des aliments.
- ▶ Gardez les joints de la porte propres afin que la porte se ferme toujours correctement.
- ▶ Décongelez les aliments surgelés dans le compartiment de rangement du réfrigérateur.
- ▶ La configuration la plus économe en énergie exige que l'appareil conserve les tiroirs, la boîte de rangement et les clayettes en parfait état, et les aliments doivent être placés le plus loin possible des orifices de sortie de la conduite d'air.



AVERTISSEMENT !

Débranchez l'appareil de l'alimentation électrique avant de le nettoyer.

Nettoyage

Nettoyez l'appareil lorsqu'il n'y a qu'un peu de nourriture ou qu'il n'y a pas de nourriture à l'intérieur. L'appareil doit être nettoyé toutes les quatre semaines pour un bon entretien et pour éviter les mauvaises odeurs des aliments conservés à l'intérieur.



AVERTISSEMENT !

- ▶ Ne nettoyez pas l'appareil à l'aide de brosses dures, de brosses métalliques, de détergents en poudre, d'essence, d'acétate d'amyle, d'acétone et de solutions organiques similaires, d'acides ou de solutions alcalines. Nettoyez-le avec un détergent spécial pour réfrigérateur afin d'éviter de l'endommager.
- ▶ Ne pulvérisez pas et ne rincez pas l'appareil pendant le nettoyage.
- ▶ N'utilisez pas de jet d'eau ou de vapeur pour nettoyer l'appareil.
- ▶ Ne nettoyez pas les clayettes froides en verre à l'eau chaude. Un changement soudain de température peut casser le verre.
- ▶ Ne touchez pas la surface intérieure du compartiment de l'appareil, en particulier avec les mains mouillées, car vos mains peuvent geler sur la surface.
- ▶ En cas de réchauffement, vérifiez l'état des produits surgelés.

- ▶ Gardez toujours le joint de la porte propre.
- ▶ Nettoyez l'intérieur et le bâti de l'appareil à l'aide d'une éponge imbibée d'eau tiède et de détergent neutre.

1. Veuillez frotter l'intérieur et l'extérieur du réfrigérateur, y compris le joint de porte, le porte-bouteille, les clayettes en verre, les boîtes, etc., avec un torchon doux ou une éponge imbibée d'eau chaude (vous pouvez ajouter un détergent neutre dans l'eau chaude).
- 
2. S'il y a du liquide renversé, retirez toutes les parties contaminées, rincez-les directement sous l'eau du robinet, séchez-les et remettez-les dans le réfrigérateur.
 3. S'il y a de la crème (par exemple de la crème, de la crème glacée qui fond), retirez toutes les parties contaminées, placez-les dans de l'eau chaude à 40 °C pendant un certain temps, puis rincez-les à l'eau courante, séchez-les et remettez-les dans le réfrigérateur.
 4. Si une petite partie ou un élément reste coincé à l'intérieur du réfrigérateur (entre les clayettes ou les tiroirs), utilisez une petite brosse souple pour l'éliminer. Si vous ne pouvez pas atteindre la pièce, veuillez contacter le service clientèle Haier.
- ▶ Rincez et séchez avec un chiffon doux.
 - ▶ Ne nettoyez aucune des parties de l'appareil au lave-vaisselle.
 - ▶ Attendez au moins 7 minutes avant de redémarrer l'appareil, car un démarrage fréquent risque d'endommager le compresseur.

Dégivrage

Le dégivrage du réfrigérateur et du compartiment congélateur se fait automatiquement ; aucune opération manuelle n'est nécessaire.

AVERTISSEMENT !

Source de lumière (LED uniquement) remplaçable par un professionnel.

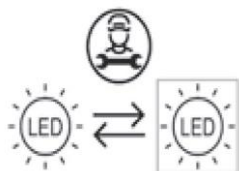

Ce produit contient une source de lumière appartenant à la classe d'efficacité énergétique F.

Compartiment	Classe d'efficacité énergétique	Modèle
Lampe du réfrigérateur	F	HTF-540DGG7 HTF-540DP7 HTF-520WP7 HTF-520IP7
Lampe de la poignée	F	HCR591 9FOPG HCR5919EHMB HCR591 9ENMB HCR591 9EHMP HCR591 9ENMP

Non-utilisation pendant une période plus longue

Si l'appareil n'est pas utilisé pendant une période prolongée et que vous n'utiliserez pas uniquement la fonction Holiday ou la fonction Réfrigérateur éteint pour le réfrigérateur :

- ▶ Sortez les aliments.
- ▶ Débranchez le cordon d'alimentation.
- ▶ Videz et nettoyez le réservoir d'eau.
- ▶ Nettoyez l'appareil selon les instructions ci-dessus.
- ▶ Gardez les portes ouvertes pour éviter la formation de mauvaises odeurs à l'intérieur.

Remarque

N'éteignez l'appareil que si cela est strictement nécessaire.

Déplacement de l'appareil

1. Retirez tous les aliments et débranchez l'appareil.
2. Fixez les clayettes et les autres parties mobiles dans le réfrigérateur et dans le congélateur avec du ruban adhésif.
3. N'inclinez pas le réfrigérateur à plus de 45° pour éviter d'endommager le système de réfrigération.

AVERTISSEMENT !

- ▶ Ne soulevez pas l'appareil par ses poignées.
- ▶ Ne placez jamais l'appareil à l'horizontale sur le sol.

Vous pouvez résoudre de nombreux problèmes vous-même sans expertise spécifique. En cas de problème, veuillez vérifier toutes les possibilités indiquées et suivre les instructions ci-dessous avant de contacter un service clientèle. Reportez-vous au paragraphe SERVICE CLIENTÈLE.



AVERTISSEMENT !

- ▶ Avant l'entretien, désactivez l'appareil et débranchez la fiche secteur de la prise secteur.
- ▶ L'équipement électrique ne doit être entretenu que par des experts en électricité qualifiés, car des réparations inappropriées peuvent causer des dommages consécutifs considérables.
- ▶ Une alimentation endommagée ne devrait être remplacée que par le fabricant, son agent de maintenance ou des personnes avec une qualification similaire de manière à éviter tout danger.

Problème	Cause possible	Solution possible
Le compresseur ne fonctionne pas.	<ul style="list-style-type: none"> • La fiche secteur n'est pas branchée dans la prise secteur. • L'appareil est en cours de dégivrage 	<ul style="list-style-type: none"> • Branchez la fiche secteur. • C'est normal pour un dégivrage automatique
L'appareil fonctionne fréquemment ou fonctionne trop longtemps.	<ul style="list-style-type: none"> • La température intérieure ou extérieure est trop élevée. • L'appareil a été hors tension pendant un certain temps. • Une porte / un tiroir de l'appareil n'est pas bien fermé(e). • La porte / le tiroir a été ouvert(e) trop fréquemment ou trop longtemps. • Le réglage de la température du compartiment congélateur est trop bas. • Le joint de la porte / du tiroir est sale, usé, fissuré ou ne correspond pas. • La circulation de l'air requise n'est pas garantie. 	<ul style="list-style-type: none"> • Dans ce cas, il est normal que l'appareil fonctionne plus longtemps. • Normalement, il faut 8 à 12 heures pour que l'appareil refroidisse complètement. • Fermez la porte / le tiroir et assurez-vous que l'appareil est situé sur un sol à niveau et qu'il n'y a pas d'aliment ou de récipient bloquant la porte. • N'ouvrez pas trop souvent la porte / le tiroir. • Réglez une température plus élevée jusqu'à l'obtention d'une température satisfaisante dans le réfrigérateur. Il faut 24 heures pour que la température du réfrigérateur devienne stable. • Nettoyez le joint de la porte/du tiroir ou faites-le remplacer par le service clientèle. • Assurez une ventilation adéquate.
L'intérieur du réfrigérateur est sale et/ou sent.	<ul style="list-style-type: none"> • L'intérieur du réfrigérateur a besoin d'être nettoyé. • Des aliments à forte odeur sont conservés au réfrigérateur. 	<ul style="list-style-type: none"> • Nettoyez l'intérieur du réfrigérateur. • Enveloppez soigneusement les aliments.

Problème	Cause possible	Solution possible
Il ne fait pas suffisamment froid à l'intérieur de l'appareil.	<ul style="list-style-type: none"> • La température réglée est trop élevée. • Des produits trop chauds ont été stockés. • Trop d'aliments ont été mis à l'intérieur en même temps. • Les aliments sont trop proches les uns des autres. • Une porte / un tiroir de l'appareil n'est pas bien fermé(e). • La porte / le tiroir a été ouvert(e) trop fréquemment ou trop longtemps. 	<ul style="list-style-type: none"> • Réinitialisez la température. • Laissez toujours refroidir les aliments avant de les mettre à l'intérieur. • Conservez toujours de petites quantités d'aliments. • Laissez de la place entre plusieurs aliments pour permettre la circulation de l'air. • Fermez la porte / le tiroir. • N'ouvrez pas trop souvent la porte / le tiroir.
Il fait trop froid à l'intérieur de l'appareil.	<ul style="list-style-type: none"> • La température réglée est trop basse. • La fonction Power-Freeze est activée ou fonctionne depuis trop longtemps. 	<ul style="list-style-type: none"> • Réinitialisez la température. • Désactivez la fonction Power-Freeze.
Formation d'humidité à l'intérieur du compartiment réfrigérateur.	<ul style="list-style-type: none"> • Le climat est trop chaud et trop humide. • Une porte / un tiroir de l'appareil n'est pas bien fermé(e). • La porte / le tiroir a été ouvert(e) trop fréquemment ou trop longtemps. • Les récipients contenant des aliments ou des liquides sont laissés ouverts. 	<ul style="list-style-type: none"> • Augmentez la température. • Fermez la porte / le tiroir. • N'ouvrez pas trop souvent la porte / le tiroir. • Laissez refroidir les aliments chauds à température ambiante et couvrez les aliments et les liquides.
L'humidité s'accumule sur le réfrigérateur à l'extérieur de la surface ou entre les portes / la porte et le tiroir.	<ul style="list-style-type: none"> • Le climat est trop chaud et trop humide. • La porte / le tiroir n'est pas fermé(e) hermétiquement. L'air froid de l'appareil et l'air chaud à l'extérieur de celui-ci se condense. 	<ul style="list-style-type: none"> • C'est normal dans un climat humide et cela va changer lorsque l'humidité diminuera. • Assurez-vous que la porte / le tiroir est bien fermé(e).
Glace dure et givre dans le compartiment congélateur.	<ul style="list-style-type: none"> • Les produits n'ont pas été correctement emballés. • Une porte / un tiroir de l'appareil n'est pas bien fermé(e). • La porte / le tiroir a été ouvert(e) trop fréquemment ou trop longtemps. • Le joint de la porte / du tiroir est sale, usé, fissuré ou ne correspond pas. 	<ul style="list-style-type: none"> • Emballez toujours bien les produits. • Fermez la porte / le tiroir. • N'ouvrez pas trop souvent la porte / le tiroir. • Nettoyez le joint de la porte / du tiroir ou remplacez-les par des joints neufs.

Problème	Cause possible	Solution possible
	<ul style="list-style-type: none"> • Quelque chose à l'intérieur empêche la porte / le tiroir de se fermer correctement. 	<ul style="list-style-type: none"> • Repositionnez les clayettes, les balconnets de porte ou les récipients à l'intérieur pour permettre à la porte / au tiroir de se fermer.
Les côtés de l'appareil et de la bande de la porte se réchauffent.	<ul style="list-style-type: none"> • - 	<ul style="list-style-type: none"> • Cela est normal.
L'appareil émet des sons anormaux.	<ul style="list-style-type: none"> • L'appareil n'est pas situé sur un sol plan. • L'appareil touche un objet situé à proximité. 	<ul style="list-style-type: none"> • Réglez le pied pour mettre l'appareil à niveau. • Retirez les objets autour de l'appareil.
Un léger son doit être entendu comme celui de l'eau courante.	<ul style="list-style-type: none"> • - 	<ul style="list-style-type: none"> • Cela est normal.
Un bip d'alarme retentit.	<ul style="list-style-type: none"> • La porte du compartiment de rangement du réfrigérateur est ouverte. 	<ul style="list-style-type: none"> • Fermez la porte ou éteignez l'alarme manuellement.
Vous entendrez un petit hum.	<ul style="list-style-type: none"> • Le système anti-condensation fonctionne. 	<ul style="list-style-type: none"> • Cela empêche la condensation et est normal.
Le système d'éclairage ou de refroidissement à l'intérieur ne fonctionne pas.	<ul style="list-style-type: none"> • La fiche secteur n'est pas branchée dans la prise secteur. • L'alimentation n'est pas intacte. • La lampe LED est hors service. 	<ul style="list-style-type: none"> • Branchez la fiche secteur. • Vérifiez l'alimentation électrique de la pièce. Appelez la société d'électricité locale ! • Veuillez appeler le service technique pour faire changer la lampe.

Pour contacter l'assistance technique, rendez-vous sur notre site web : <https://corporate.haier-europe.com/en/>. Dans la rubrique « site web », choisissez la marque de votre produit et votre pays. Vous serez redirigé vers le site web spécifique où vous trouverez le numéro de téléphone et le formulaire pour contacter l'assistance technique.

Coupure de courant

En cas de coupure de courant, les aliments devraient rester froids en toute sécurité pendant 12 heures environ. Suivez ces conseils pendant une coupure de courant prolongée, en particulier en été :

- ▶ Ouvrez la porte / le tiroir le moins possible.
- ▶ Ne mettez pas d'aliments supplémentaires dans l'appareil pendant une coupure de courant.
- ▶ Si un préavis de coupure de courant est donné et que la durée de la coupure est supérieure à 12 heures, préparez des glaçons et placez-les dans un récipient en haut du compartiment réfrigérateur.
- ▶ Une inspection des produits est requise immédiatement après la coupure de courant.
- ▶ Étant donné que la température du réfrigérateur augmentera lors d'une coupure de courant ou d'une autre panne, la durée de conservation et la qualité alimentaire des aliments seront réduites. Tout aliment décongelé doit être consommé ou cuit et recongelé (le cas échéant) peu de temps après afin de prévenir les risques pour la santé.

Fonction mémoire pendant la coupure de courant

Lorsque le courant revient, l'appareil continue à fonctionner avec les réglages réglés avant la panne de courant.

Déballage

AVERTISSEMENT !

- ▶ L'appareil est lourd. Manipulez-le toujours avec au moins deux personnes.
- ▶ Conservez tous les emballages hors de la portée des enfants, puis jetez-les d'une manière respectueuse de l'environnement.
- ▶ Sortez l'appareil de l'emballage.
- ▶ Retirez tous les matériaux d'emballage.

Conditions environnementales

La température ambiante doit toujours être comprise entre 10 °C et 43 °C, car elle peut influencer sur la température à l'intérieur de l'appareil et sa consommation d'énergie. N'installez pas l'appareil à proximité d'autres appareils générant de la chaleur (fours, réfrigérateurs) sans isolation.

Espace requis

Espace requis lorsque la porte est ouverte :

W1 = 1221 mm

W2 = 1 534 mm

D1 = 560 mm

D2 = 1040 mm

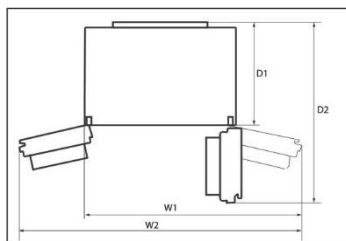

Coupe transversale de ventilation

Pour obtenir une ventilation suffisante de l'appareil pour des raisons de sécurité, il convient de respecter les informations relatives aux coupes transversales de ventilation requises.

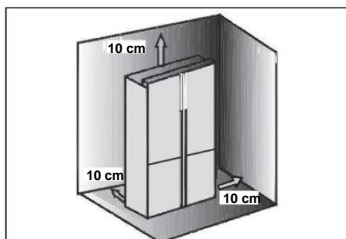

Alignement de l'appareil

L'appareil doit être placé sur une surface plane et solide.

1. Inclinez légèrement l'appareil vers l'arrière.
2. Réglez les pieds au niveau souhaité.

Assurez-vous que la distance entre le mur et le côté de la charnière est d'au moins 100 mm pour que la porte s'ouvre correctement.

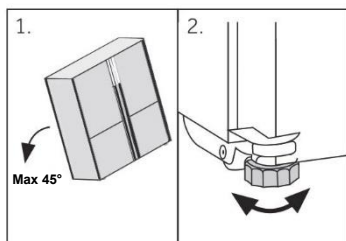

Remarque

Pour un appareil en pose libre : cet appareil de réfrigération n'est pas destiné à être utilisé comme un appareil encastré.

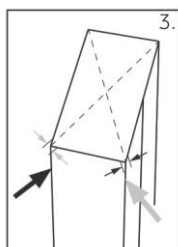

3. La stabilité peut être vérifiée en alternant les diagonales. Le léger flottement doit être le même dans les deux directions. Dans le cas contraire, le cadre peut se déformer ; cela se traduit par des fuites au niveau des joints de la porte. Une faible tendance vers l'arrière facilite la fermeture de la porte.

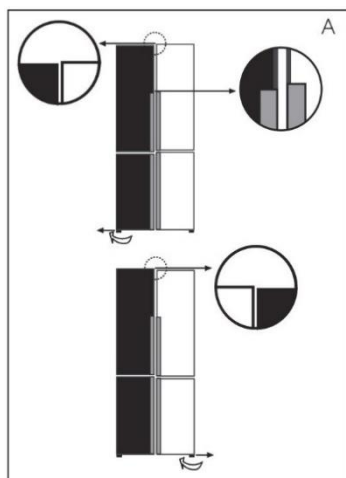

Réglage fin des portes

Si les portes ne se retrouvent pas au même niveau, vous pouvez y remédier de la manière suivante :

A) En utilisant un pied réglable

Faites tourner le pied réglable selon le sens de la flèche pour faire tourner le pied vers le haut ou vers le bas.

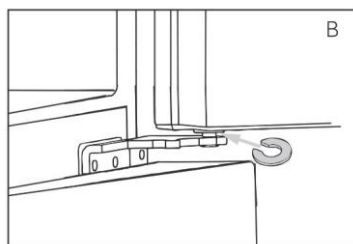

B) En utilisant des entretoises

- ▶ Ouvrez la porte supérieure et soulevez-la.
- ▶ Clipsez avec précaution l'entretoise (fournie dans le sac d'accessoires) dans l'anneau en plastique blanc de la charnière centrale à la main ou à l'aide d'outils comme des pinces. Ne rayez pas et n'abîmez pas la porte.

i Remarque

Dans l'utilisation future du réfrigérateur, les portes peuvent se retrouver désalignées à cause du poids des aliments stockés. Veuillez ensuite les ajuster selon les méthodes ci-dessus.

Temps d'attente

L'huile de lubrification sans entretien se trouve dans la capsule du compresseur. Cette huile peut passer par le système fermé de tuyauterie pendant le transport incliné. Avant de brancher l'appareil sur l'alimentation électrique, attendez 2 à 5 heures afin que l'huile revienne dans la capsule.

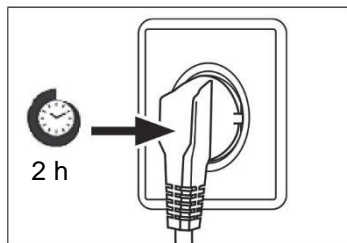

Branchement électrique

Avant chaque branchement, vérifiez si :

- ▶ l'alimentation, la prise et le fusible sont adaptés à la plaque signalétique.
- ▶ la prise de courant est mise à la terre et sans multiprise ni rallonge.
- ▶ la fiche d'alimentation et la prise sont adaptées l'une à l'autre.

Brancher la fiche sur une prise domestique correctement installée.



AVERTISSEMENT !

Pour éviter tout risque, un câble d'alimentation endommagé doit être remplacé par le service clientèle (voir carte de garantie).

Modèles Glace et Eau ou Glace automatique

- ▶ Votre réfrigérateur Glace et Eau ou Glace automatique doit être installé par un plombier qualifié ou un technicien d'entretien formé par Haier, car des erreurs de plomberie pourraient entraîner des fuites d'eau.
- ▶ Haier appliances ne saurait être tenue pour responsable des dommages (y compris les dégâts des eaux) causés par une installation ou une plomberie défectueuses.



Remarque

Retirez les bacs de porte de la position A et installez-les en position B avant la première utilisation.

- ▶ Pour cela, tenez le bord avant des bacs d'une main et tirez le fond de chaque bac tour à tour dans le sens de la flèche 1 avec l'autre main. Une fois que les bacs sont hors du corps de la porte, tournez-les vers l'avant et vers le bas dans le sens de la flèche 2 pour les sortir et installez-les en position B.

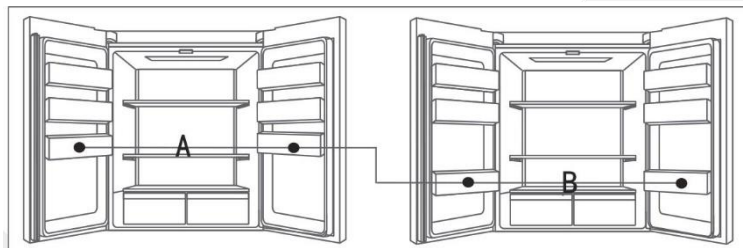
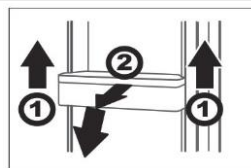



AVERTISSEMENT !

- ▶ Ne le raccordez qu'à l'alimentation en eau potable. Le filtre à eau filtre uniquement les impuretés dans l'eau et rend les glaçons propres et hygiéniques. Il ne peut stériliser ou détruire des germes ou d'autres substances nocives.
- ▶ Une pression d'eau trop élevée dans le tuyau peut endommager l'appareil. Installez un réducteur de pression lorsque la pression de l'eau dans le tuyau dépasse 0,6 MPa.
- ▶ Avant le raccordement, vérifiez si l'eau est propre et claire.



Remarque : Raccordement de l'eau

- ▶ La pression de l'eau froide doit être de 0,15-0,6 MPa.
- ▶ La longueur maximale autorisée du tuyau d'eau est de 8 mètres. Les tuyaux plus longs affecteront les glaçons et la teneur en eau froide.
- ▶ La température ambiante doit être de 0 °C au minimum.
- ▶ Tenez le tuyau d'eau loin des sources de chaleur.

1. Coupez le tuyau en deux morceaux de la longueur requise pour raccorder le filtre (A) à l'appareil (B1) et le robinet d'eau (B2) (fig. 10.5-1). Veillez à obtenir une coupe carrée à l'aide d'un couteau pointu.

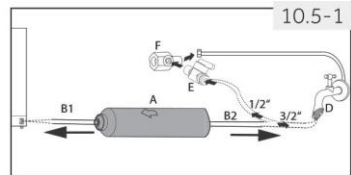

2. Insérez le tuyau (B1) en l'enfonçant de 12 mm environ dans le raccord de montage du filtre à eau (A) (fig. 10.5-2). Veillez à installer le filtre dans le bon sens. La flèche montre le sens du débit d'eau.

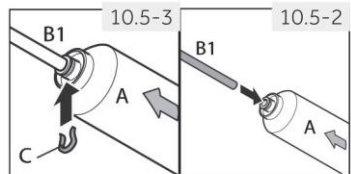

3. Fixez le tuyau à l'aide d'une bague de verrouillage (C) conformément à la fig. 10.5-3.

4. Répétez les étapes 2 et 3 avec le tuyau (B2) de l'autre côté du filtre.

5. Raccordez l'extrémité du tuyau (B2) à l'un des adaptateurs « D » ou « E et F » qui s'adapte à l'arrivée d'eau (fig. 10.5-4).

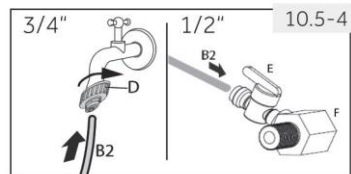

6. Raccordez l'extrémité de B1 à la vanne à l'arrière de l'appareil (fig. 10.5-5).

7. Ouvrez le robinet d'eau pour vérifier si le système ne fuit pas et faites circuler de l'eau dans le tuyau.

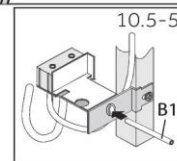

AVERTISSEMENT !

- ▶ Assurez-vous toujours que les raccordements sont bien serrés, secs et sans fuite !
- ▶ Veillez à ce que le tuyau ne soit jamais écrasé, plié ou tordu.

1. Fiche du produit selon la réglementation UE n° 1060/2010

Marque	Haier
Nom du modèle / identifiant	HTF-540DGG7/ HTF-540DP7/ HTF-520IP7/ HTF-520WP7
Catégorie de l'appareil de réfrigération ménager ⁽¹⁾	7
Classe d'efficacité énergétique A+++ (la plus efficace) à D (la moins efficace)	A++
Consommation d'énergie ⁽²⁾	340/340/339/339
Capacité nette totale du compartiment du réfrigérateur entier	500L/500L/489L/493L
dont compartiment fraîcheur	26 L
dont compartiment de stockage du vin	-
dont compartiment température cave	-
dont compartiment de stockage d'aliments frais	324L/324L/317L/317L
Nombre total de bouteilles de vin ⁽³⁾	-
Capacité totale nette du compartiment congélateur	150L/150L/146L/150L
Codage étoilé ⁽⁴⁾	****
Température de conception des « autres compartiments » ⁽⁵⁾	-
Température de stockage la plus basse du compartiment à vin	-
Sans givre	•
Temps de stockage pendant les dysfonctionnements	12 h
Capacité de congélation ⁽⁶⁾	12 kg
Capacité de fabrication de glace (uniquement pour HTF-520IP7)	1,0 kg /24h
Classe climatique ⁽⁷⁾	SN-N-ST-T
Bruit aérien émis	39 dB(A) re 1 pW
Type d'appareil	Autonome

2. Fiche du produit selon la réglementation UE n° 2019/2016

Marque	Haier
Nom du modèle / identifiant	HTF-540DGG7 HTF-540DP7 HTF-520IP7 HTF-520WP7 HCR5919FOPG HCR5919EHMB HCR5919ENMB HCR5919EHMP HCR5919ENMP
Catégorie du modèle	Réfrigérateur- congélateur

Classe d'efficacité énergétique	F/F/F/F/E/E/E/E
Consommation d'énergie annuelle (kWh/an) ⁽²⁾	360/360/360/360/360/329/329/329/329
Volume total (L)	528/528/525/525/528/525/528/525/528
Volume du réfrigérateur (L)	316/316/313/313/316/313/316/313/316
Volume du congélateur (L)	174
Volume section refroidisseur (L)	38
Nombre d'étoiles	✱ ***
Température des autres compartiments > 14 °C	Non applicable
Système de dégivrage automatique	Oui
Capacité de congélation (kg/24h)	12
Classe climatique ⁽⁷⁾	SN-N-ST
Classe d'émission de bruit et émissions acoustiques dans l'air (db(A) re 1pW)	C(37)/C(37)/C(37)/C(37)/C(37)/C(38)/C(38)/C(38)/C(38)
Temps de montée en température (h)	9
Capacité de fabrication de glace (uniquement pour HTF-520/P7/HCR5919EHMB/HCR5919EHMP)	1,0 kg /24h
Type d'appareil	Autonome

Explications :

• Oui, fonction présente

(1) Catégories de réfrigération domestique :

Catégorie=Désignation

1=Réfrigérateur avec un ou plusieurs compartiments de stockage pour aliments frais, 2=Réfrigérateur avec zone température de cave, réfrigérateur à température de cave et armoire à vin, 3=Réfrigérateur avec zone de conservation froide et réfrigérateur avec compartiment zéro étoile, 4=Réfrigérateur avec compartiment une étoile, 5=Réfrigérateur avec compartiment deux étoiles, 6=Réfrigérateur avec compartiment trois étoiles, 7=Réfrigérateur-congélateur, 8=Congélateur, 9=Congélateur coffre, 10=Réfrigérateurs universels et autres réfrigérateurs

(2) Sur la base des résultats de l'essai de conformité aux normes pendant plus de 24 heures. La consommation réelle dépend de l'utilisation et de l'emplacement de l'appareil.

(3) La capacité nominale est indiquée comme le nombre de bouteilles standard de 0,75 l qui peuvent être entreposées dans l'appareil conformément aux instructions du fabricant.

(4) * = compartiment -6 °C ou moins ; *** = compartiment pour denrées alimentaires congelées -18 °C ou moins ; **** = compartiment congélateur -18 °C ou moins avec une capacité de congélation minimale.

(5) « Autre compartiment », à savoir un compartiment autre qu'un compartiment de stockage du vin, destiné au stockage de denrées alimentaires particulières à une température supérieure à +14 °C.

(6) La capacité de congélation est réalisable pour la quantité donnée en fonction du type d'appareil seulement après le passage en fonctionnement permanent et ne peut être répétée dans les 24 heures. Veuillez respecter les instructions d'utilisation.

Classe climatique SN : cet appareil est destiné à être utilisé à une température ambiante comprise entre +10 °C et +32 °C

Classe climatique N : cet appareil est destiné à être utilisé à une température ambiante comprise entre +16 °C et +32 °C

Classe climatique ST : cet appareil est destiné à être utilisé à une température ambiante comprise entre +16 °C et +38 °C

Classe climatique T : cet appareil est destiné à être utilisé à une température ambiante comprise entre +16 °C et +43 °C

Données techniques supplémentaires

Tension / Fréquence	220-240 V ~/50 Hz
Courant d'entrée (A)	2
Fusible principal (A)	16
Réfrigérant	R600a
Dimensions (H/L/P en mm)	1900/908/648

Service clientèle

Nous recommandons notre Service clientèle Haier et l'utilisation de pièces détachées d'origine. Si vous rencontrez un problème avec votre appareil, veuillez d'abord consulter le paragraphe DÉPANNAGE.

Si vous ne trouvez pas de solution, veuillez contacter

- ▶ votre revendeur local ou
- ▶ notre centre de service d'appel européen (voir les numéros de téléphone ci-dessous) ou
- ▶ l'espace Service & Assistance à l'adresse www.haier.com où vous pouvez activer la demande de service et trouver également les FAQ.

Pour contacter notre Service, assurez-vous que vous disposez des données suivantes. Les informations se trouvent sur la plaque signalétique.

Modèle _____

N° de série _____

Vérifiez également la carte de garantie fournie avec le produit en cas de garantie.

Centre de service d'appel européen		
Pays*	Numéro de téléphone	Coûts
Haier Italy (IT)	199 100 912	
Haier Spain (ES)	902 509 123	
Haier Germany (DE)	0180 5 39 39 99	<ul style="list-style-type: none"> • 14 centimes/min ligne fixe • max 42 centimes/min mobile
Haier Austria (AT)	0820 001 205	<ul style="list-style-type: none"> • 14,53 centimes/min ligne fixe • max 20 centimes/min pour tous les autres
Haier United Kingdom (UK)	0333 003 8122	
Haier France (FR)	0980 406 409	

* Pour d'autres pays, veuillez vous référer à www.haier.com

Haier Europe Trading S.r.l
 Filiale Royaume-Uni
 Westgate House, Westgate, Ealing
 Londres, W5 1YY

***Durée de la garantie de l'appareil de réfrigération :**

La garantie minimale est : 2 ans pour les pays de l'UE, 3 ans pour la Turquie, 1 an pour le Royaume-Uni, 1 an pour la Russie, 3 ans pour la Suède, 2 ans pour la Serbie, 5 ans pour la Norvège, 1 an pour le Maroc, 6 mois pour l'Algérie, aucune garantie légale pour la Tunisie.

***La période des pièces détachées pour la réparation de l'appareil :**

Les thermostats, les capteurs de température, les circuits imprimés et les sources de lumière sont disponibles pendant une période minimale de sept ans après la mise sur le marché de la dernière unité du modèle.

Poignées de porte, charnières de porte, bacs et paniers pendant une période minimale de sept ans et joints de porte pendant une période minimale de 10 ans, après la mise sur le marché de la dernière unité du modèle.

*Pour plus d'informations sur le produit, consultez <https://eprel.ec.europa.eu/> ou scannez le code QR sur l'étiquette énergétique fournie avec l'appareil.



Haier



Manuale dell'utente

Frigorifero-Congelatore

HTF-540DGG7

HTF-540DP7

HTF-520WP7

HTF-520IP7

HCR5919FOPG

HCR5919ENMB

HCR5919EHMB

HCR5919ENMP

HCR5919EHMP

IT

Haier

Grazie per aver acquistato un prodotto Haier.

Leggere attentamente queste istruzioni prima di utilizzare l'elettrodomestico. Le istruzioni contengono informazioni importanti per ottimizzare l'uso dell'elettrodomestico e garantire l'installazione, l'uso e la manutenzione sicuri e corretti.

Conservare il presente manuale in un luogo comodo, in modo da poterlo sempre consultare per un uso sicuro e corretto dell'elettrodomestico.

Se l'elettrodomestico viene venduto, ceduto o abbandonato in caso di trasloco, trasferire anche il presente manuale in modo che il nuovo proprietario possa comprendere l'uso dell'elettrodomestico e delle avvertenze di sicurezza.

**Legenda****Avvertenza - Informazioni importanti per la sicurezza**

Informazioni generali e consigli



Informazioni ambientali

Smaltimento

Contribuire a proteggere l'ambiente e la salute umana. Collocare l'imballo in appositi contenitori affinché venga riciclato. Contribuire al riciclo dei rifiuti delle apparecchiature elettriche ed elettroniche. Non smaltire gli elettrodomestici contrassegnati con questo simbolo assieme ai rifiuti domestici. Conferire il prodotto presso la struttura di riciclo locale o rivolgersi all'ufficio comunale preposto.

**AVVERTENZA!****Pericolo di lesioni o soffocamento!**

I refrigeranti e i gas devono essere smaltiti in maniera professionale. Accertarsi che la tubazione del circuito del refrigerante non sia danneggiata prima di smaltirla correttamente. Scollegare l'elettrodomestico dalla rete elettrica. Tagliare il cavo di alimentazione e smaltirlo. Rimuovere vassoi e cassette, fermaporte e guarnizioni, per evitare che bambini e animali domestici rimangano chiusi nell'elettrodomestico.

Gli elettrodomestici vecchi possono avere ancora un valore residuo. Un metodo ecologico per lo smaltimento garantisce il recupero e il riutilizzo delle materie prime utili.

Il ciclopentano, una sostanza infiammabile che non danneggia l'ozono, viene utilizzato come espansore per la schiuma isolante.













Garantendo il corretto smaltimento del prodotto, si contribuisce a prevenire conseguenze negative per l'ambiente e per la salute umana.

Per informazioni più dettagliate sul riciclo di questo prodotto, rivolgersi alla municipalità locale, all'azienda addetta allo smaltimento dei rifiuti domestici o al punto vendita dov'è stato acquistato.

Informazioni per la sicurezza	4
Uso previsto	9
Descrizione del prodotto	10
Pannello di controllo	11
Utilizzo	12
Dotazioni	22
Cura e pulizia	25
Soluzione dei problemi	27
Installazione	30
Dati tecnici	34
Assistenza clienti	36

Accessori

Controllare gli accessori e la documentazione in base al seguente elenco:

	HTF-540DGG7	HTF-520IP7 HCR5919EHMB HCR5919EHMP	HTF-520WP7	HTF-540DP7 HCR5919FOPG HCR5919ENMB HCR5919ENMP		HTF-540DGG7	HTF-520IP7 HCR5919EHMB HCR5919EHMP	HTF-520WP7	HTF-540DP7 HCR5919FOPG HCR5919ENMB HCR5919ENMP
 Tubo dell'acqua*1		✓	✓		 Paletta per ghiaccio*1		✓		
 Filtro dell'acqua*1		✓	✓		 Etichetta energetica*1	✓	✓	✓	✓
 Adattatore da 1/2" con valvola*1		✓	✓		 Scheda della garanzia*1 Scheda di garanzia estesa*1	✓	✓	✓	✓
 Fermaglio*2		✓	✓		 Manuale per l'utente*1 Manuale per l'utente etichetta*OK*1	✓	✓	✓	✓
 Distanziale*3	✓	✓	✓	✓	 Vassoio per ghiaccio in cubetti*2	✓		✓	✓
 Vassoio per uova*2	✓	✓	✓	✓	 Adattatore da 3/4*1		✓	✓	



L'elenco mostra solo gli accessori principali. Altri accessori possono differire da quelli illustrati nell'immagine di riferimento.

Prima di accendere l'elettrodomestico per la prima volta, leggere i seguenti consigli sulla sicurezza:



AVVERTENZA!

Operazioni preliminari al primo utilizzo

- ▶ Accertarsi dell'assenza di danni dovuti al trasporto.
- ▶ Rimuovere tutti gli elementi di imballo e tenerli fuori dalla portata dei bambini.
- ▶ Per garantire la totale efficienza del circuito del refrigerante, attendere almeno due ore prima di installare l'elettrodomestico.
- ▶ L'elettrodomestico deve essere maneggiato sempre da almeno due persone perché è pesante.

Installazione

- ▶ Installare l'elettrodomestico in un luogo asciutto e ben ventilato. Lasciare uno spazio libero di almeno 10 cm sopra e attorno all'elettrodomestico.
- ▶ Non collocare mai l'elettrodomestico in zone umide o soggette a schizzi d'acqua. Pulire e asciugare schizzi e macchie d'acqua con un panno morbido e pulito.
- ▶ Non installare l'elettrodomestico esposto alla luce diretta del sole o in prossimità di fonti di calore (ad es. stufe o radiatori).
- ▶ Installare l'elettrodomestico a livello in un'area adatta alle dimensioni e all'uso.
- ▶ Le aperture di ventilazione nell'elettrodomestico o nella struttura a incasso devono rimanere sempre libere.
- ▶ Accertarsi che i dati elettrici sulla targhetta siano conformi all'alimentazione elettrica. In caso contrario, rivolgersi a un elettricista.
- ▶ L'elettrodomestico funziona con corrente elettrica 220-240 Vca / 50 Hz. Oscillazioni anomale della tensione possono causare il mancato avvio dell'elettrodomestico, danni al controllo della temperatura o al compressore oppure rumori anomali durante il funzionamento. In tal caso, è opportuno montare un regolatore automatico.
- ▶ Non adoperare prese multiple o cavi di prolunga.
- ▶ Non collocare prese multiple o alimentatori portatili nella parte posteriore dell'elettrodomestico.
- ▶ Accertarsi che il cavo di alimentazione non sia intrappolato dal frigorifero. Non calpestare il cavo di alimentazione.
- ▶ Per l'alimentazione elettrica utilizzare una presa separata collegata a terra e facilmente accessibile. L'elettrodomestico deve essere collegato a terra.

**AVVERTENZA!**

Solo per il Regno Unito: il cavo di alimentazione dell'elettrodomestico è dotato di una spina a 3 conduttori (collegata a terra) adatta a una presa standard a 3 conduttori (collegata a terra). Non tagliare né smontare mai il terzo conduttore (collegamento a terra). Dopo l'installazione dell'elettrodomestico, la spina deve essere accessibile.

- ▶ Non danneggiare il circuito di refrigerazione.

Utilizzo quotidiano

- ▶ Questo elettrodomestico può essere utilizzato da bambini di almeno 8 anni, da persone con ridotte capacità fisiche, sensoriali o mentali e da persone inesperte solo sotto stretta sorveglianza o se hanno appreso le modalità di utilizzo sicuro dell'elettrodomestico e sono consapevoli dei relativi pericoli.
- ▶ I bambini di età da 3 a 8 anni possono riempire e svuotare gli elettrodomestici refrigeranti, ma non devono pulirli o installarli.
- ▶ Tenere lontano dall'elettrodomestico i bambini di età inferiore a 3 anni, a meno che non siano costantemente sorvegliati.
- ▶ Impedire ai bambini di giocare con l'elettrodomestico.
- ▶ In caso di perdite di gas refrigerante o altri gas infiammabili in prossimità dell'elettrodomestico, chiudere la valvola del gas che fuoriesce, aprire porte e finestre e non staccare la spina del cavo di alimentazione del frigorifero o di altri elettrodomestici.
- ▶ Si noti che l'elettrodomestico è impostato per il funzionamento in un intervallo ambiente specifico compreso tra 10 e 38 °C. L'elettrodomestico potrebbe non funzionare correttamente se lasciato per un lungo periodo a una temperatura superiore o inferiore all'intervallo indicato.
- ▶ Non collocare elementi instabili (oggetti pesanti, contenitori pieni d'acqua) sopra il frigorifero, per evitare lesioni personali dovute a cadute o scosse elettriche causate dal contatto con l'acqua.
- ▶ Non caricare eccessivamente gli scaffali dello sportello. Lo sportello potrebbe deformarsi, il portabottiglie potrebbe fuoriuscire o l'elettrodomestico potrebbe rovesciarsi.
- ▶ Aprire e chiudere gli sportelli solo adoperando le maniglie. La distanza tra gli sportelli e tra gli sportelli e il vano è molto limitata. Non allungare le mani in queste zone per evitare che le dita rimangano intrappolate. Aprire o chiudere gli sportelli del frigorifero solo quando non ci sono bambini nel raggio di movimento degli sportelli.



AVVERTENZA!

- ▶ Non conservare né utilizzare materiali esplosivi o corrosivi nell'elettrodomestico o nelle vicinanze.
- ▶ Non conservare medicinali, batteri o sostanze chimiche nell'elettrodomestico. Questo apparecchio è un elettrodomestico. Si sconsiglia di conservare materiali che richiedono temperature rigide.
- ▶ Non riporre liquidi in bottiglie o lattine (né spirito ad elevata gradazione), specialmente bevande gassate, nel congelatore, perché durante il congelamento potrebbero scoppiare.
- ▶ Se la temperatura del congelatore è aumentata, controllare lo stato degli alimenti.
- ▶ Non impostare una temperatura inutilmente bassa nel vano frigorifero. Con impostazioni elevate possono crearsi temperature sotto zero. Attenzione: le bottiglie possono scoppiare
- ▶ Non toccare i prodotti congelati con le mani bagnate (indossare i guanti). In particolare, non mangiare i ghiaccioli subito dopo averli tolti dal vano congelatore. In caso contrario, potrebbe congelarsi la bocca e potrebbero formarsi vesciche da gelo. PRONTO SOCCORSO: collocare immediatamente la zona congelata sotto l'acqua fredda corrente. Non strappare la zona congelata!
- ▶ Non toccare la superficie interna del comparto congelatore durante il funzionamento, soprattutto con le mani bagnate, poiché le mani potrebbero congelarsi sulla superficie.
- ▶ In caso di blackout o prima della pulizia, scollegare l'elettrodomestico. Attendere almeno 7 minuti prima di riavviare l'elettrodomestico, poiché un avvio frequente può danneggiare il compressore.
- ▶ Non adoperare dispositivi elettrici all'interno dei comparti dell'elettrodomestico destinati alla conservazione degli alimenti, a meno che non siano del tipo consigliato dal produttore.

Manutenzione / pulizia

- ▶ Accertarsi che i bambini siano sorvegliati se effettuano la pulizia e la manutenzione.
- ▶ Scollegare l'elettrodomestico dalla rete elettrica prima di effettuare operazioni di manutenzione ordinaria. Attendere almeno 7 minuti prima di riavviare l'elettrodomestico, poiché un avvio frequente può danneggiare il compressore.

**AVVERTENZA!**

- ▶ Quando si scollega l'elettrodomestico, mantenere la spina e non il cavo.
- ▶ Non pulire l'elettrodomestico con spazzole rigide, spazzole metalliche, detersivi in polvere, benzina, acetato di pentile, acetone e soluzioni organiche simili, soluzioni acide o alcaline. Per la pulizia adoperare un detergente speciale per frigoriferi per evitare danni.
- ▶ Non raschiare via ghiaccio e brina con oggetti appuntiti. Non adoperare spray, riscaldatori elettrici (ad es. asciugacapelli) o altre fonti di calore per evitare danni ai componenti in plastica.
- ▶ Non usare oggetti meccanici o utensili diversi da quelli consigliati dal produttore per accelerare lo sbrinamento.
- ▶ Se il cavo di alimentazione è danneggiato, deve essere sostituito dal produttore, da un tecnico dell'assistenza o da una persona con analogha qualifica per evitare rischi.
- ▶ Non cercare di riparare, smontare o modificare personalmente l'elettrodomestico. Per le riparazioni rivolgersi all'assistenza clienti.
- ▶ Eliminare la polvere sul retro dell'unità almeno una volta all'anno per scongiurare il rischio di incendio e limitare i consumi energetici.
- ▶ Non spruzzare o schizzare liquidi sull'elettrodomestico durante la pulizia.
- ▶ Per pulire questo elettrodomestico non utilizzare apparecchi a vapore.
- ▶ Non pulire i ripiani di vetro freddi con acqua calda. Un'improvvisa variazione della temperatura può causare la rottura del vetro.

Informazioni sul gas refrigerante



AVVERTENZA!

L'elettrodomestico contiene il refrigerante infiammabile ISOBUTANO (R600a). Accertarsi che il circuito del refrigerante non abbia subito danni durante il trasporto o l'installazione. Eventuali perdite di refrigerante possono causare lesioni oculari o incendi. In caso di danni, tenere lontane fonti di fiamme libere, ventilare perfettamente l'ambiente, **non** collegare o scollegare i cavi di alimentazione dell'elettrodomestico o di altri elettrodomestici. Informare l'assistenza clienti.

In caso di contatto con gli occhi, sciacquare immediatamente con acqua corrente e rivolgersi immediatamente a un oculista.

Uso previsto

Questo elettrodomestico è destinato al raffreddamento e al congelamento di alimenti. È stato progettato esclusivamente per l'uso in applicazioni domestiche e simili, ad es. zone cucina del personale in negozi, uffici e altri ambienti di lavoro; in fattorie, da clienti in hotel, motel e altri ambienti di tipo residenziale, nonché in bed-and-breakfast e attività di ristorazione. Non è destinato ad usi commerciali o industriali.

Non sono consentiti cambiamenti o modifiche all'elettrodomestico. Utilizzi errati possono causare pericoli e annullare la garanzia.

Norme e direttive

Questo prodotto è conforme ai requisiti di tutte le direttive CE vigenti con le corrispondenti norme armonizzate e le norme del Regno Unito che prevedono il marchio CE e UKCA.



ATTENZIONE!



Quando si chiude lo sportello, la striscia verticale dello sportello sinistro deve essere piegata verso l'interno (1).

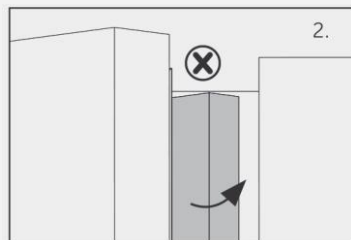

Se si cerca di chiudere lo sportello sinistro senza che la striscia verticale dello sportello sia piegata (2), occorre prima piegarla, altrimenti colpirà l'asta di fissaggio o lo sportello destro. In tal caso, la striscia dello sportello potrebbe danneggiarsi o potrebbero verificarsi perdite.

Il telaio contiene una serpentina scaldante. La temperatura della superficie aumenta lievemente, ma ciò è normale e non influisce sul funzionamento dell'elettrodomestico.

Avviso

A causa di modifiche tecniche e della varietà dei modelli, alcune illustrazioni riportate nel presente manuale possono essere diverse dall'aspetto reale del modello acquistato.

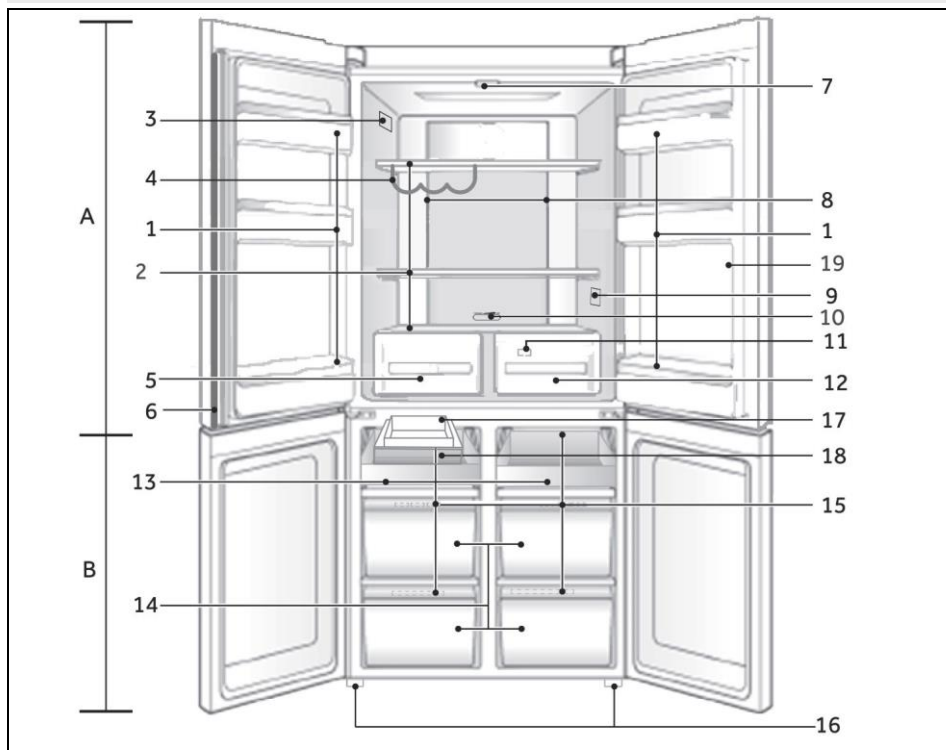

A: Comparto frigorifero

- 1 Portabottiglie/Ripiano incassato nello sportello
- 2 Ripiani in vetro
- 3 Targhetta
- 4 Portavini
- 5 Humidity box
- 6 Trave verticale
- 7 Lampada da soffitto
- 8 Condotto dell'aria e sensore (dietro il pannello)
- 9 Indicatore di temperatura OK (opzionale)
- 10 Dispositivo di scorrimento MyZone
- 11 Condotto dell'aria (dietro i cassetti)
- 12 MyZone box

B: Comparto congelatore

- 13 Ripiano scorrevole
- 14 Vano del congelatore
- 15 Condotto dell'aria
- 16 Piedini regolabili
- 17 Macchina automatica per il ghiaccio (HTF-520IP7/HCR5919EHMB/HCR5919EHMP)
- 18 Vassoio ghiaccio (HTF-520IP7/HCR5919EHMB/HCR5919EHMP)
- 19 Erogazione dell'acqua (HTF-520IP7/HTF-520WP7/HCR5919EFHMB/HCR5919EHMP)

Pannello di controllo

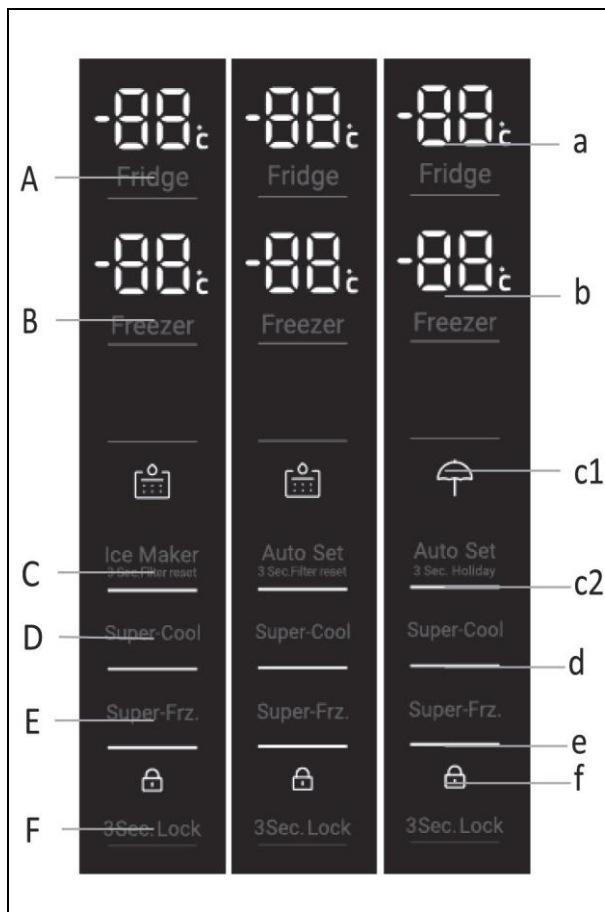
**Tasti:**

- A Selettore frigorifero
 B Selettore congelatore
 C Selettore modalità Auto Set e funzione Holiday (HTF-540DGG7/HTF-540DP7/HCR5919FOPG/HCR5919ENMB/HCR5919ENMP)
 Selettore della modalità Auto Set e della funzione di ripristino del filtro (HTF-520WP7)
 Selettore modalità produzione ghiaccio e funzione ripristino filtri (HTF-520IP7/HCR5919EHMB/HCR5919EHMP)
 D Selettore Super-Cool
 E Selettore Super-Freeze
 F Selettore blocco del pannello

Spie:

- a Temperatura frigorifero
 b Temperatura congelatore
 c1 Modalità Holiday (HTF-540DGG7/HTF-540DP7/HCR5919FOPG/HCR5919ENMB/HCR5919ENMP)
 d Allarme filtro acqua (HTF-520IP7/HTF-520WP7/HCR5919EHMB/HCR5919EHMP)
 C2 Modalità Auto Set
 d Funzione Super-Cool
 e Funzione Super Freeze
 f Blocco del pannello

Operazioni preliminari al primo utilizzo

- ▶ Rimuovere tutti i materiali di imballo, tenerli fuori dalla portata dei bambini e smaltirli nel rispetto dell'ambiente.
- ▶ Pulire l'interno e l'esterno dell'elettrodomestico con acqua e un detersivo delicato prima di inserire gli alimenti.
- ▶ Dopo l'installazione a livello e la pulizia dell'elettrodomestico, attendere almeno 2-5 ore prima di collegarlo all'alimentazione elettrica. Vedere la sezione INSTALLAZIONE.
- ▶ Prima di caricare gli alimenti, preraffreddare i vani con impostazioni elevate. La funzione Power-Freeze serve a raffreddare rapidamente il comparto congelatore.
- ▶ La temperatura del frigorifero e del congelatore viene impostata automaticamente a 4 °C e -18 °C rispettivamente. Queste impostazioni sono quelle consigliate. È possibile, tuttavia, cambiare manualmente queste temperature. Vedere REGOLAZIONE DELLA TEMPERATURA.

Prima di utilizzare la funzione ghiaccio e acqua o ghiaccio automatico

Prima di utilizzare per la prima volta il prodotto, è necessario far scorrere l'acqua nel filtro per rimuovere le impurità o l'aria intrappolata nel serbatoio dell'acqua e nel sistema di filtraggio.

Per ghiaccio e acqua

- Premere il pulsante di erogazione dell'acqua ed erogare 4 litri d'acqua; attendere 4 minuti e ripetere l'erogazione.
- Erogare 4 litri d'acqua e attendere altri 4 minuti. L'acqua erogata potrebbe contenere residui di carbone. Ciò è normale durante il processo di lavaggio.
- Erogare altri 4 L di acqua. - Ciò impedisce un eccessivo gocciolamento dell'acqua dal distributore.
- Dopo l'installazione, per qualche giorno è possibile che dall'erogatore esca qualche goccia d'acqua. Ciò serve a eliminare l'aria rimasta intrappolata nel distributore.
- Accertarsi che il frigorifero si sia raffreddato per almeno 2 ore prima dell'uso.



Per modello Automatic Ice

- 1 Premere il pulsante "C" del pannello di controllo per attivare la funzione di produzione del ghiaccio.
- 2 Scartare il primo contenitore pieno di ghiaccio prodotto. Pulire la ghiacciaia con acqua e reinstallarla. La macchina per il ghiaccio è ora pronta per l'uso.
- 3 Ripetere il passaggio 2 per rimuovere la polvere nella vaschetta del ghiaccio raccolta durante la produzione e il trasporto.
- 4 Svuotare l'acqua, asciugare il contenitore e riposizionarlo correttamente.
- 5 Una volta accesa la macchina per il ghiaccio, il primo contenitore di ghiaccio potrebbe essere macchiato. Ciò è normale durante il processo di lavaggio. Scartare il primo contenitore pieno di ghiaccio prodotto. La macchina per il ghiaccio è ora pronta per l'uso.



Avviso

Le prestazioni del filtro dell'acqua aumentano con l'uso e diventano ottimali dopo l'erogazione di 2-3 contenitori pieni di ghiaccio.

Tasti a sensore

I tasti del pannello di controllo sono di tipo a sensore che rispondono toccandoli lievemente con un dito.

Accensione e spegnimento dell'elettrodomestico

L'elettrodomestico entra in funzione non appena viene collegato all'alimentazione elettrica.

Quando l'elettrodomestico viene acceso per la prima volta, vengono visualizzate le temperature attuali del frigorifero e del congelatore. Il display lampeggia. Se gli sportelli sono chiusi, il display si spegne dopo 30 secondi.

È possibile che sia attivo il blocco del pannello.



Avviso

- ▶ L'elettrodomestico è preimpostato alla temperatura consigliata di 5 °C (frigorifero) e -18 °C (congelatore). In condizioni ambientali normali, non è necessario impostare la temperatura.
- ▶ Quando l'elettrodomestico viene acceso dopo averlo staccato dall'alimentazione elettrica, il raggiungimento delle temperature corrette potrebbe richiedere fino a 12 ore.

Svuotare l'elettrodomestico prima di spegnerlo. Per spegnere l'elettrodomestico, staccare il cavo di alimentazione dalla presa di corrente.

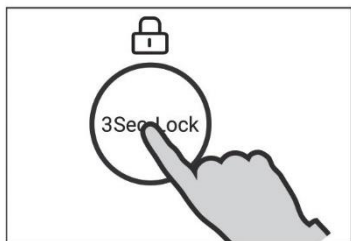

Blocco e sblocco del pannello



Avviso

Se gli sportelli sono chiusi e non viene toccato alcun tasto per 30 secondi, il pannello di controllo si blocca automaticamente per impedirne l'attivazione. Per qualunque impostazione, il pannello di controllo deve essere sbloccato.

- ▶ Premere per 3 secondi il tasto "F" per bloccare tutti gli elementi del pannello per impedirne l'attivazione. A questo punto vengono visualizzati gli allarmi del segnalatore acustico e la relativa spia "T"; l'illuminazione del pannello è spenta. L'icona lampeggia se viene premuto un tasto con il blocco del pannello attivato. La modifica non è in esecuzione.
- ▶ Per sbloccare premere nuovamente il tasto.

Modalità standby

Il display si spegne automaticamente 30 secondi dopo aver premuto un tasto. Il display si blocca automaticamente. Si accende in modo automatico premendo un tasto qualsiasi o aprendo uno sportello (l'allarme non accende il display).

Selezione della modalità di funzionamento

Per impostare l'elettrodomestico, potrebbe essere necessario selezionare una delle due modalità indicate di seguito:

1) Modalità Auto Set

Nella modalità Auto Set, l'elettrodomestico è in grado di regolare automaticamente l'impostazione della temperatura in base alla temperatura ambiente e ai cambiamenti di temperatura nell'elettrodomestico. In assenza di esigenze particolari, è preferibile utilizzare la modalità Auto Set (fare riferimento alla modalità Auto Set più avanti).

2) Modalità di regolazione manuale:

Per regolare manualmente la temperatura dell'elettrodomestico allo scopo di conservare alimenti particolari, è possibile impostare la temperatura tramite un tasto di regolazione della temperatura (fare riferimento a REGOLAZIONE DELLA TEMPERATURA).

Allarme sportello aperto

Quando lo sportello del frigorifero rimane aperto per oltre un minuto, viene emesso un allarme acustico che segnala lo sportello aperto. L'allarme può essere silenziato chiudendo lo sportello o toccando il pannello di controllo. Se lo sportello rimane aperto per oltre 7 minuti, l'illuminazione interna del comparto e l'illuminazione del pannello di controllo si spengono automaticamente.



Regolazione della temperatura

Le temperature interne dipendono dai seguenti fattori:

- ▶ Temperatura ambiente
- ▶ Frequenza di apertura dello sportello
- ▶ Quantità di alimenti conservati
- ▶ Installazione dell'elettrodomestico

Regolazione della temperatura del frigorifero

1. Se il pannello è bloccato, premere il tasto "F" per sbloccarlo.
2. Premere il tasto "A" (Frigorifero) per selezionare il comparto frigorifero. Viene emesso un allarme. Viene visualizzata la temperatura attuale nel comparto frigorifero.
3. Premere il tasto "A" per impostare la temperatura del frigorifero. A ogni pressione di un tasto viene emesso un segnale acustico. La temperatura diminuisce in sequenze di 1°C da un massimo di 9°C a un minimo di 1°C, passando nuovamente a 9°C quando si preme ulteriormente. La temperatura ottimale del frigorifero è 4 °C. Temperature più fredde comportano un consumo di energia non necessario.

Se non si preme alcun tasto entro 5 sec., l'impostazione viene confermata automaticamente.

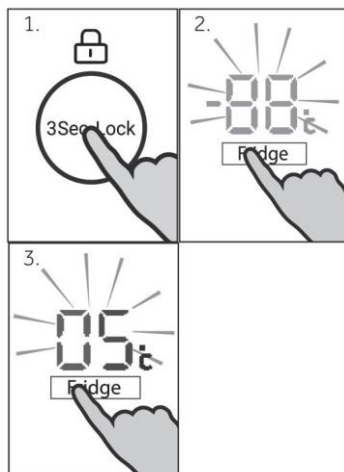

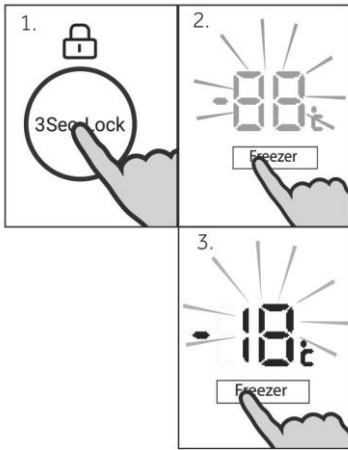

Regolazione della temperatura del congelatore

- Se il pannello è bloccato, premere il tasto "F" per sbloccarlo.
- Premere il tasto "B" (Freezer) per selezionare il comparto congelatore. Viene emesso un allarme. Viene visualizzata la temperatura attuale nel comparto congelatore.
- Premere il tasto "B" (Freezer) per impostare la temperatura del congelatore. A ogni pressione di un tasto viene emesso un segnale acustico. La temperatura diminuisce in sequenze di 1°C da un massimo di -14°C a un minimo di -24°C, passando nuovamente a -14°C quando si preme ulteriormente. La temperatura ottimale del congelatore è -18°C. Temperature più fredde comportano un consumo di energia non necessario.

Se non si preme alcun tasto entro 5 sec., l'impostazione viene confermata automaticamente.



Avviso

Non è possibile regolare la temperatura nel comparto corrispondente se è attivata un'altra funzione (modalità Power-Freeze, Super-Cool, Holiday o Auto Set) o se il display è bloccato. La spia corrispondente lampeggia e viene emesso un segnale acustico.

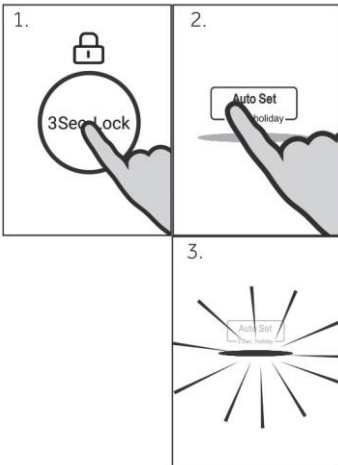

Modalità Auto Set

Nella modalità Auto Set, l'elettrodomestico è in grado di regolare automaticamente l'impostazione della temperatura in base alla temperatura ambiente e ai cambiamenti di temperatura nell'elettrodomestico. Questa funzione non richiede impostazioni manuali.

- Se il pannello è bloccato, premere il tasto "F" per sbloccarlo.
- Premere il tasto "C" (Auto Set). Viene emesso un allarme.
- Si accende la spia "c2" e si attiva la funzione.

Ripetendo la procedura precedente o selezionando un'altra funzione, questa funzione può essere nuovamente disattivata.

Modalità produzione ghiaccio

In modalità produzione ghiaccio, il frigorifero avvia la funzione di produzione automatica del ghiaccio. Quando la ghiacciaia è piena di ghiaccio, il processo di produzione del ghiaccio si interrompe.

1. Assicurarsi che lo stato attuale sia sbloccato.
2. Premere "C" (Ice Maker) e il cicalino emetterà un suono.
3. L'indicatore "c2" si accende e avvia la funzione di produzione automatica del ghiaccio.

Per disattivare la funzione di produzione del ghiaccio, premere anche "C" (Ice Maker) nella situazione sbloccata. La modalità produzione ghiaccio e la modalità Super-Cool/Super-Freeze possono essere attivate contemporaneamente.

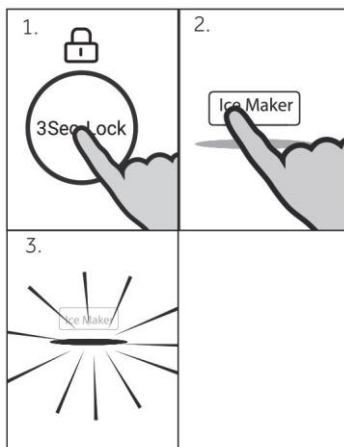

Funzione Holiday

Questa funzione imposta la temperatura del frigorifero in modo permanente a 17°C.

Consente di mantenere chiuso lo sportello del frigorifero vuoto senza provocare odori o muffe durante una lunga assenza (es. durante le vacanze). Il comparto congelatore è indipendente da questa impostazione.

1. Se il pannello è bloccato, premere il tasto "F" per sbloccarlo.
2. Tenere premuto il tasto "C" (Auto Set) per 3 secondi.
3. Si accende la spia "c1" e si attiva la funzione.

Ripetendo la procedura precedente o selezionando un'altra funzione, questa funzione può essere nuovamente disattivata.

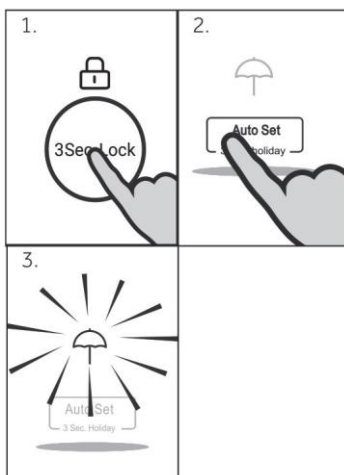

AVVERTENZA!

Quando è attiva la funzione Holiday, non conservare alimenti nel vano frigorifero. La temperatura di +17 °C è eccessiva per la conservazione degli alimenti.

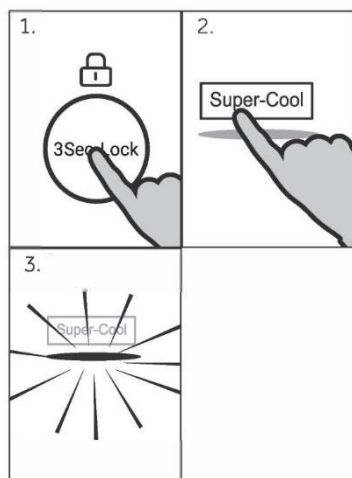

Funzione Super-Cool

Attivare la funzione Super-Cool se occorre conservare una notevole quantità di alimenti (ad es. dopo l'acquisto). La funzione Power-Cool accelera il raffreddamento degli alimenti freschi e protegge quelli già conservati da un riscaldamento indesiderato. La temperatura impostata in fabbrica è da 0 a +1°C.

1. Se il pannello è bloccato, premere il tasto "F" per sbloccarlo.
2. Premere il tasto "D" (Super-Cool).
3. Si accende la spia "d" e si attiva la funzione.

Ripetendo la procedura precedente o selezionando un'altra funzione, questa funzione può essere nuovamente disattivata.



Avviso: Spegnimento automatico

Questa funzione viene automaticamente disabilitata dopo 6 ore.



Uso dell'erogatore dell'acqua (Solo modelli con erogazione d'acqua)

Prima di adoperare l'erogatore dell'acqua, seguire la procedura descritta in "Prima di utilizzare la funzione ghiaccio e acqua o ghiaccio automatico".

Erogatore

L'erogatore dell'acqua è progettato per essere azionato con una sola mano. Per erogare acqua, premere delicatamente il tampone di erogazione con un bicchiere o un contenitore. Per fermare il flusso d'acqua, basta allontanare il bicchiere o il contenitore lontano dal tampone dell'erogatore. Esercitare una pressione sostenuta sul pulsante di erogazione non serve ad aumentare il flusso d'acqua erogata.



AVVERTENZA!

Per evitare danni o lesioni personali, non collocare né le mani, né le dita né oggetti sull'apertura dell'erogatore.

Uso della macchina per il ghiaccio (solo modelli Ice and Water e Automatic Ice)

Ghiaccio acceso/spento

La macchina per il ghiaccio è progettata per erogare automaticamente il ghiaccio nel contenitore di stoccaggio del ghiaccio sottostante fino a quando non rileva che il contenitore è pieno. Più ghiaccio viene utilizzato, più ne viene prodotto.

Primo utilizzo

La macchina per il ghiaccio sarà spenta quando si accende il frigorifero per la prima volta dopo l'installazione. La spia sopra l'icona "Ice On/Off" si spegnerà.

1. Premere il pulsante "C" del pannello di controllo per attivare la funzione di produzione del ghiaccio.
2. Scartare il primo contenitore pieno di ghiaccio prodotto. Pulire la ghiacciaia con acqua e reinstallarla. La macchina per il ghiaccio è ora pronta per l'uso.
3. Ripetere il passaggio 2 per rimuovere la polvere nella vaschetta del ghiaccio raccolta durante la produzione e il trasporto.
4. Svuotare l'acqua, asciugare il contenitore e riposizionarlo correttamente.
5. Una volta acceso il produttore di ghiaccio, il primo contenitore di ghiaccio potrebbe scolorirsi. Ciò è normale durante il processo di lavaggio. Scartare il primo contenitore pieno di ghiaccio prodotto. La macchina per il ghiaccio è ora pronta per l'uso.

Eseguire i passaggi precedenti dopo una vacanza/ferie o periodi prolungati di non utilizzo del ghiaccio.



Avviso

Le prestazioni del filtro dell'acqua aumentano con l'uso e diventano ottimali dopo l'erogazione di 2-3 contenitori pieni di ghiaccio.

Spegnere la macchina per il ghiaccio se:

- Non c'è fornitura di acqua per diverse ore.
- Si rimuove il contenitore per la conservazione del ghiaccio per un periodo di tempo.
- Si va in vacanza.

Informazioni sulla macchina per il ghiaccio

- La macchina per il ghiaccio automatica produce circa otto cubetti di ghiaccio ogni 2 ore, a seconda della temperatura dello scomparto congelatore e del numero di aperture della porta.
- La vaschetta del ghiaccio si riempie d'acqua.
- Quando i cubetti sono congelati, verranno espulsi dalla vaschetta del ghiaccio nel contenitore del ghiaccio.
- La produzione di ghiaccio continuerà fino a quando il contenitore di stoccaggio non sarà pieno.
- La produzione di ghiaccio riprenderà una volta che inizi a utilizzare il ghiaccio immagazzinato.
- Il prodotto Ice and Water viene fornito con un contenitore del ghiaccio più piccolo all'interno del contenitore del congelatore più grande.
- In dotazione al contenitore per la conservazione del ghiaccio c'è la paletta per il ghiaccio. Questa paletta fornisce un accesso igienico al ghiaccio.
- Se è necessaria una grande quantità di ghiaccio, rimuovere un contenitore per la conservazione del ghiaccio e lasciare che il ghiaccio cada nel contenitore più grande.
- Se il ghiaccio non viene usato spesso, i vecchi cubetti diventeranno torbidi, avranno un sapore stantio, si restringeranno e potrebbero attaccarsi l'uno all'altro. Svuotare periodicamente il contenitore del ghiaccio e lavarlo in acqua tiepida. Asciugare accuratamente e rimettere nella posizione corretta.



AVVERTENZA!

- ▶ Evitare il contatto con le parti mobili del meccanismo di espulsione della macchina per il ghiaccio e non mettere le dita sul meccanismo automatico di produzione del ghiaccio mentre il frigorifero è in funzione.
- ▶ Non utilizzare cubetti di ghiaccio che potrebbero essersi scoloriti, solitamente di colore verde-blu. Se si nota tale scolorimento, eliminare i cubetti di ghiaccio e contattare il tecnico dell'assistenza qualificato e supportato da Haier.
- ▶ Assicurarsi che la macchina per il ghiaccio sia collegato solo al filtro e a una fonte di acqua potabile.
- ▶ L'installazione del collegamento idrico alla macchina per il ghiaccio deve essere completata da un tecnico dell'assistenza addestrato e supportato da Haier o da un idraulico qualificato.

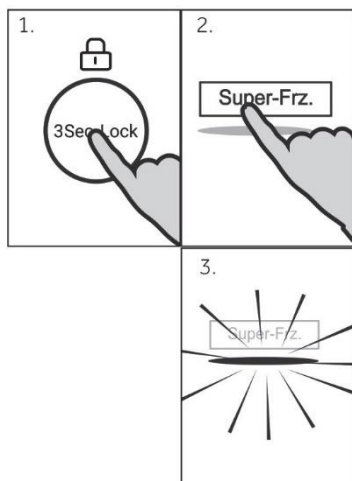

Funzione Super-Freeze

Gli alimenti freschi devono essere congelati prima possibile fino in profondità. In tal modo, si preservano il più possibile i valori nutrizionali, l'aspetto e il gusto. La funzione Super-Freeze accelera il congelamento degli alimenti freschi e protegge quelli già conservati da un riscaldamento indesiderato. Se occorre congelare molti alimenti insieme, è preferibile impostare la funzione Super-Freeze 24 ore prima. La temperatura di impostazione della funzione è inferiore a -24 °C.

1. Se il pannello è bloccato, premere il tasto "F" per sbloccarlo.
2. Premere il tasto "E" (Super-Freeze).
3. Si accende la spia "e" e si attiva la funzione.

Ripetendo la procedura precedente o selezionando un'altra funzione, questa funzione può essere nuovamente disattivata.

Avviso: Spegnimento automatico

La funzione Super-Freeze si disattiva automaticamente dopo 50 ore. A questo punto, l'elettrodomestico riprende a funzionare con la temperatura impostata precedentemente.

AVVERTENZA!

- ▶ Svuotare l'elettrodomestico prima di spegnerlo.
- ▶ Tenere aperto lo sportello del comparto frigorifero, quando è attivata la funzione Refrigerator off, per evitare odori o muffe.

Suggerimento per la conservazione di alimenti freschi

Conservazione nel vano frigorifero

- ▶ Mantenere nel frigorifero una temperatura inferiore a 4 °C.
- ▶ Lasciare raffreddare gli alimenti caldi fino a quando raggiungono la temperatura ambiente prima di conservarli nell'elettrodomestico.
- ▶ Lavare e asciugare gli alimenti prima di conservarli nel frigorifero.
- ▶ Per evitare alterazioni dell'odore o del sapore, sigillare adeguatamente gli alimenti da conservare.
- ▶ Non conservare alimenti in quantità eccessiva. Per un raffreddamento migliore e più omogeneo, lasciare spazio tra gli alimenti per consentire il passaggio dell'aria fredda.
- ▶ È preferibile conservare nella parte anteriore del ripiano gli alimenti consumati quotidianamente.
- ▶ Lasciare spazio tra gli alimenti e le pareti interne, per facilitare il passaggio dell'aria. In particolare, non riporre alimenti a contatto con la parete posteriore, perché potrebbero congelarsi. Evitare il contatto diretto degli alimenti (specialmente se oleosi o acidi) con il rivestimento interno, poiché l'olio e l'acido possono corrodere. Pulire immediatamente lo sporco oleoso o acido.
- ▶ Scongelare gli alimenti surgelati nel comparto frigorifero. In questo modo, è possibile utilizzare gli alimenti congelati per ridurre la temperatura nel comparto e risparmiare energia.
- ▶ Il processo di invecchiamento di frutta e verdura come zucchine, meloni, papaia, banane, ananas ecc. può essere accelerato nel frigorifero. Per tale motivo, è sconsigliabile conservare questi alimenti nel frigorifero. Un breve periodo di conservazione in frigorifero, tuttavia, può accelerare la maturazione di frutti molto acerbi. Conservare a temperatura ambiente anche cipolle, aglio, zenzero e altri tuberi.
- ▶ Eventuali odori sgradevoli all'interno del frigorifero indicano che qualcosa si è rovesciato ed è necessario pulire l'elettrodomestico. Vedere CURA E PULIZIA.
- ▶ È preferibile collocare alimenti diversi in aree diverse, a seconda delle loro proprietà:



Avviso

- ▶ Per ottimizzare il raffreddamento, lasciare uno spazio libero di almeno 10 mm tra gli alimenti e il condotto dell'aria o i sensori.

- 1 Burro, formaggi ecc.
- 2 Uova, cibo in scatola, spezie ecc.
- 3 Bevande e bibite imbottigliate.
- 4 Cibi in salamoia, cibo in scatola ecc.
- 5 Prodotti a base di carne, snack, pasta, cibo in scatola, latte, tofu, latticini ecc.
- 6 Carne cotta, salsicce ecc.
- 7 Cassetto My Zone: frutta secca, burro concentrato, cioccolato
- 8 Cassetto Humidity box: Frutta, verdura, insalata ecc.

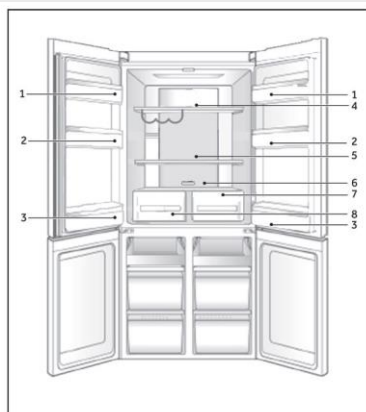

Conservazione nel vano congelatore

- ▶ Nel congelatore mantenere la temperatura di -18°C .
- ▶ Attivare la funzione Power-Freeze 24 ore prima di congelare gli alimenti; per alimenti in quantità limitata, bastano 4-6 ore.
- ▶ Lasciare raffreddare gli alimenti caldi fino a quando raggiungono la temperatura ambiente prima di conservarli nel comparto congelatore.
- ▶ Gli alimenti tagliati in piccole porzioni si congelano e si scongelano più rapidamente. Il peso consigliato per ogni porzione è inferiore a 2,5 kg.
- ▶ È preferibile confezionare gli alimenti prima di collocarli nel congelatore. Per evitare che i sacchetti si attacchino tra loro, la parte esterna della confezione deve essere asciutta. I materiali per il confezionamento devono essere inodori, ermetici, non velenosi e non tossici.
- ▶ Per evitare di superare la scadenza dei periodi di conservazione, annotare sulla confezione la data di congelamento, il limite di tempo e il nome dell'alimento in base ai periodi di conservazione dei vari alimenti.
- ▶ **AVVERTENZA:** Acidi, alcali, sale ecc. potrebbero corrodere la superficie interna del congelatore. Non collocare alimenti contenenti tali sostanze (ad es. pesce di mare) a contatto diretto con la superficie interna. Eliminare immediatamente l'acqua salata dal congelatore.
- ▶ Non superare i tempi di conservazione degli alimenti consigliati dai produttori. Estrarre dal congelatore solo la quantità di alimenti necessaria.
- ▶ Consumare rapidamente gli alimenti scongelati. Gli alimenti scongelati non possono essere ricongelati, a meno che non vengano cotti.
- ▶ Non caricare troppi alimenti freschi nel comparto congelatore. Fare riferimento alla capacità di congelamento del congelatore - Vedere DATI TECNICI o controllare i dati sulla targhetta.
- ▶ Gli alimenti possono essere conservati nel congelatore a una temperatura di almeno -18°C per 2-12 mesi, a seconda delle loro proprietà (ad es. carne: 3-12 mesi, verdure: 6-12 mesi).
- ▶ Quando si congelano alimenti freschi, evitare che entrino a contatto con alimenti già congelati. In caso contrario, potrebbero scongelarsi.

Quando si conservano alimenti surgelati, attenersi alle linee guida indicate di seguito:

- ▶ Per il tempo di conservazione degli alimenti, attenersi sempre alle linee guida dei produttori. Non ignorare queste linee guida.
- ▶ Ridurre il più possibile il tempo tra l'acquisto e la conservazione per preservare la qualità degli alimenti.
- ▶ Acquistare alimenti congelati conservati a una temperatura di -18°C o inferiore.
- ▶ Evitare di acquistare alimenti con ghiaccio o brina sulla confezione, in quanto potrebbero essere stati parzialmente scongelati e ricongelati; l'aumento della temperatura riduce la qualità degli alimenti.



Avviso

- ▶ Per ottimizzare il raffreddamento, lasciare uno spazio libero di almeno 10 mm tra gli alimenti e il condotto dell'aria.

Flusso d'aria multiplo

Il frigorifero è dotato di un sistema con flusso d'aria multiplo e i flussi di aria fresca investono tutti i ripiani. Ciò facilita il mantenimento di una temperatura uniforme per garantire la freschezza degli alimenti per un periodo maggiore.

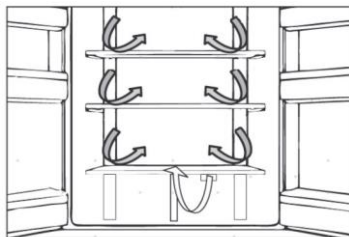

Ripiani regolabili

L'altezza dei ripiani può essere regolata in base alle esigenze.

1. Per spostare un ripiano, rimuoverlo sollevandone il bordo posteriore (1) ed estrarlo (2).
2. Per reinstallarlo, collocarlo sulle alette su entrambi i lati e spingerlo dentro fino in fondo in modo che la parte posteriore del ripiano sia fissata all'interno delle feritoie laterali

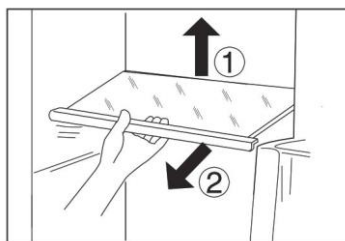

Avviso:

Accertarsi che tutte le estremità del ripiano siano a livello.

Cassetto My Zone

In questo comparto il livello di umidità è inferiore rispetto al vano frigorifero. Questo cassetto è adatto per conservare frutta secca e altri alimenti secchi a basso contenuto di acqua come burro, grassi e oli o cioccolato.

Cassetto Humidity box

In questo comparto il livello di umidità è superiore al vano frigorifero. Viene controllato automaticamente dal sistema ed è adatto alla conservazione di frutta, verdura, insalata ecc.



Avviso:

- ▶ Non rimuovere il coperchio di plastica all'interno delle due zone, poiché mantengono l'umidità.
- ▶ Si sconsiglia di conservare in questi due cassette frutta sensibile al freddo, come ananas, avocado, banane e pompelmi.

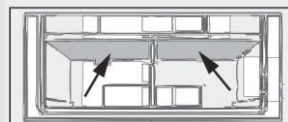

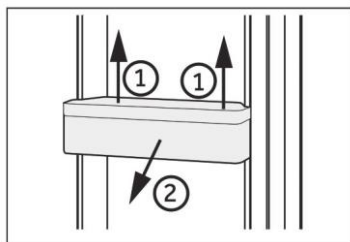

Cassetti rimovibili incassati nello sportello

I cassetti incassati nello sportello possono essere rimossi per pulirli:

Tenere con le mani entrambi i lati del cassetto incassato, sollevarlo (1) ed estrarlo (2).

Per inserire il cassetto incassato nello sportello, seguire la procedura inversa.



OPZIONALE: spia della temperatura OK

La spia della temperatura OK può essere utilizzata per determinare temperature inferiori a +4°C. Se la spia non indica "OK", ridurre gradualmente la temperatura.

Avviso:

Quando l'elettrodomestico viene acceso, il raggiungimento delle temperature corrette potrebbe richiedere fino a 12 ore.

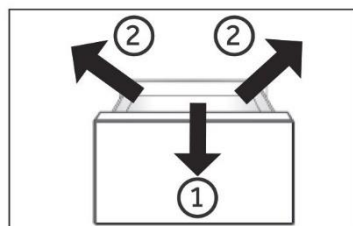

Cassetto rimovibile del congelatore

Per rimuovere il cassetto, estrarlo al massimo (1), sollevarlo e toglierlo (2).

Per inserire il cassetto, seguire la procedura inversa.

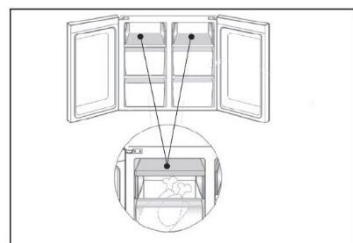

Conservazione di alimenti voluminosi

Per conservare alimenti voluminosi, ad es. alimenti congelati:

- ▶ togliere e capovolgere di 180° il vassoio di congelamento, oppure
- ▶ rimuovere sia i vassoi di congelamento superiori che il cassetto centrale del congelatore, quindi riporre gli alimenti direttamente sul ripiano.

Illuminazione

La luce interna a LED si accende quando si apre lo sportello. Le prestazioni dell'illuminazione non dipendono da altre impostazioni degli elettrodomestici.



Suggerimenti per il risparmio energetico

- ▶ Accertarsi che l'elettrodomestico sia adeguatamente ventilato (v. INSTALLAZIONE).
- ▶ Non installare l'elettrodomestico esposto alla luce diretta del sole o in prossimità di fonti di calore (ad es. stufe o radiatori).
- ▶ Evitare che la temperatura dell'elettrodomestico sia inutilmente bassa. Riducendo la temperatura impostata nell'elettrodomestico, il consumo energetico aumenta.
- ▶ Funzioni come POWER-FREEZE consumano più energia.
- ▶ Attendere che gli alimenti caldi si raffreddino prima di collocarli nell'elettrodomestico.
- ▶ Aprire lo sportello dell'elettrodomestico senza spalancarlo e per il più breve tempo possibile.
- ▶ Per evitare ostruzioni del flusso d'aria, non riempire eccessivamente l'elettrodomestico.
- ▶ Evitare l'ingresso di aria nelle confezioni di alimenti.
- ▶ Mantenere pulite le guarnizioni dello sportello in modo che si chiuda sempre perfettamente.
- ▶ Scongelare gli alimenti surgelati nel comparto frigorifero.
- ▶ Per ottimizzare il risparmio energetico, lasciare i cassetti, i contenitori per gli alimenti e i ripiani nelle posizioni di fabbrica e collocare gli alimenti il più possibile distanti tra loro senza ostruire l'uscita del condotto.



AVVERTENZA!

Prima di effettuare la pulizia, staccare la spina di alimentazione dell'elettrodomestico.

Pulizia

Pulire l'elettrodomestico quando è vuoto o contiene pochi alimenti.

Per una corretta manutenzione e per evitare cattivi odori degli alimenti conservati, pulire l'elettrodomestico ogni quattro settimane.

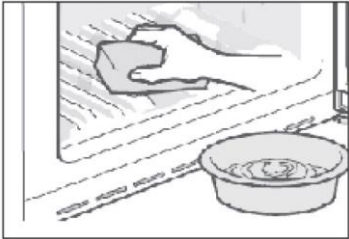

AVVERTENZA!

- ▶ Non pulire l'elettrodomestico con spazzole rigide, spazzole metalliche, detersivi in polvere, benzina, acetato di pentile, acetone e soluzioni organiche simili, soluzioni acide o alcaline. Per la pulizia adoperare un detersivo speciale per frigoriferi per evitare danni.
 - ▶ Non spruzzare o schizzare liquidi sull'elettrodomestico durante la pulizia.
 - ▶ Per pulire questo elettrodomestico non utilizzare apparecchi a vapore.
 - ▶ Non pulire i ripiani di vetro freddi con acqua calda. Un'improvvisa variazione della temperatura può causare la rottura del vetro.
 - ▶ Non toccare la superficie interna del comparto congelatore, soprattutto con le mani bagnate, poiché le mani potrebbero congelarsi sulla superficie.
 - ▶ Se la temperatura aumenta, controllare lo stato degli alimenti congelati.
- ▶ Tenere sempre pulita la guarnizione dello sportello.
 - ▶ Pulire l'interno e l'alloggiamento dell'elettrodomestico con una spugna imbevuta di acqua calda e detersivo neutro.
1. Strofinare l'interno e l'esterno del frigorifero (compresi la guarnizione dello sportello, il cassetto incassato nello sportello, i ripiani di vetro, i comparti ecc.) con un panno morbido o una spugna imbevuta di acqua calda (è possibile aggiungere un detersivo neutro).
- 
2. In presenza di liquidi versati, rimuovere tutte le parti contaminate, sciacquarle sotto l'acqua corrente, asciugarle e ricollocarle nel frigorifero.
 3. In caso di versamenti di alimenti cremosi (ad es. panna o gelato sciolto), rimuovere tutte le parti contaminate, lasciarle un po' di tempo in acqua calda a circa 40 °C, poi sciacquarle sotto l'acqua corrente, asciugarle e ricollocarle nel frigorifero.
 4. Nel caso in cui rimangano intrappolati piccoli oggetti all'interno del frigorifero (tra i ripiani o i cassette), toglierli con una spazzolina morbida. Se non si riesce a raggiungere l'oggetto, rivolgersi all'assistenza Haier.
- ▶ Sciacquare e asciugare con un panno morbido.
 - ▶ Non lavare i componenti dell'elettrodomestico in lavastoviglie.
 - ▶ Attendere almeno 7 minuti prima di riavviare l'elettrodomestico, poiché un avvio frequente può danneggiare il compressore.

Sbrinamento

Lo sbrinamento del frigorifero e del comparto congelatore avviene automaticamente; non è necessaria alcuna operazione manuale.

**AVVERTENZA!**

La sorgente luminosa (solo LED) può essere sostituita esclusivamente da un elettricista professionista.

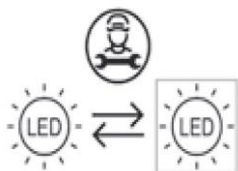

Questo prodotto contiene una fonte luminosa con efficienza energetica di classe F.

Comparto	Classe di efficienza energetica	Modello
Lampada superiore frigorifero	F	HTF-540DGG7 HTF-540DP7 HTF-520WP7 HTF-520IP7
Lampada della maniglia	F	HCR5919FOPG HCR5919EHMB HCR5919ENMB HCR5919EHMP HCR5919ENMP

Inutilizzo per lunghi periodi

Se l'elettrodomestico non verrà adoperato per lunghi periodi e non verrà utilizzata solo la funzione Holiday o la funzione Fridge Off:

- ▶ Estrarre gli alimenti.
- ▶ Scollegare il cavo di alimentazione.
- ▶ Svuotare e pulire il serbatoio dell'acqua.
- ▶ Pulire l'elettrodomestico come descritto in precedenza.
- ▶ Lasciare aperti gli sportelli per evitare la produzione di cattivi odori all'interno.

**Avviso**

Spegnere l'elettrodomestico solo se è strettamente necessario.

Spostamento dell'elettrodomestico

1. Togliere tutti gli alimenti e staccare la spina dell'elettrodomestico.
2. Fissare con nastro adesivo i ripiani e gli altri componenti mobili presenti nel frigorifero e nel congelatore.
3. Non inclinare il frigorifero oltre 45°, altrimenti il sistema di refrigerazione potrebbe danneggiarsi.

**AVVERTENZA!**

- ▶ Non sollevare l'elettrodomestico mantenendolo per le maniglie dello sportello.
- ▶ Non collocare mai l'elettrodomestico orizzontalmente a terra.

Molti problemi possono essere risolti personalmente senza particolari competenze. In caso di problemi, consultare tutte le soluzioni possibili indicate e attenersi alle seguenti istruzioni prima di contattare l'assistenza post-vendita. V. ASSISTENZA CLIENTI.



AVVERTENZA!

- ▶ Prima di effettuare la manutenzione dell'elettrodomestico, spegnerlo e staccare la spina dalla presa di corrente.
- ▶ La manutenzione delle apparecchiature elettriche deve essere effettuata solo da elettricisti qualificati, dal momento che eventuali riparazioni improprie possono causare danni notevoli.
- ▶ Se il cavo di alimentazione è danneggiato, deve essere sostituito unicamente dal produttore, da un tecnico dell'assistenza o da una persona con analogha qualifica per evitare rischi.

Problema	Causa possibile	Soluzione possibile
Il compressore non funziona.	<ul style="list-style-type: none"> • La spina non è collegata alla presa di corrente. • L'elettrodomestico sta effettuando il ciclo di sbrinamento 	<ul style="list-style-type: none"> • Collegare la spina alla presa di corrente. • Ciò è normale per lo sbrinamento automatico
L'elettrodomestico si aziona frequentemente o per un periodo di tempo troppo lungo.	<ul style="list-style-type: none"> • La temperatura interna o esterna è troppo elevata. • L'elettrodomestico è rimasto spento per un certo periodo di tempo. • Uno sportello o un cassetto dell'elettrodomestico non è chiuso bene. • Lo sportello o il cassetto è stato aperto troppo spesso o troppo a lungo. • L'impostazione della temperatura del comparto congelatore è troppo bassa. • Le guarnizioni dello sportello o del cassetto sono sporche, usurate, danneggiate o inadeguate. • Non è garantita la circolazione dell'aria necessaria. 	<ul style="list-style-type: none"> • In questo caso è normale che l'elettrodomestico rimanga in funzione più a lungo. • Il raffreddamento completo dell'elettrodomestico normalmente richiede 8-12 ore. • Chiudere lo sportello o il cassetto e accertarsi che l'elettrodomestico sia a livello e che gli alimenti o i contenitori non urtino lo sportello. • Non aprire lo sportello o il cassetto troppo spesso. • Scegliere un'impostazione della temperatura più alta fino a quando la temperatura del frigorifero è soddisfacente. Per stabilizzare la temperatura del frigorifero occorrono 24 ore. • Pulire la guarnizione dello sportello o del cassetto o farla sostituire dall'assistenza clienti. • Garantire un'adeguata ventilazione.
L'interno del frigorifero è sporco e/o si sentono cattivi odori.	<ul style="list-style-type: none"> • L'interno del frigorifero deve essere pulito. • In frigorifero vengono conservati alimenti che producono un odore intenso. 	<ul style="list-style-type: none"> • Pulire la parte interna del frigorifero. • Avvolgere completamente gli alimenti.

Problema	Causa possibile	Soluzione possibile
La temperatura nell'elettrodomestico non è sufficientemente bassa.	<ul style="list-style-type: none"> • La temperatura impostata è troppo alta. • Sono stati collocati alimenti troppo caldi. • Sono stati collocati troppi alimenti contemporaneamente. • Gli alimenti sono troppo vicini tra loro. • Uno sportello o un cassetto dell'elettrodomestico non è chiuso bene. • Lo sportello o il cassetto è stato aperto troppo spesso o troppo a lungo. 	<ul style="list-style-type: none"> • Reimpostare la temperatura. • Gli alimenti devono essere sempre raffreddati prima di conservarli. • Non conservare troppi alimenti. • Lasciare spazio tra i vari alimenti per consentire il passaggio del flusso d'aria. • Chiudere lo sportello o il cassetto. • Non aprire lo sportello o il cassetto troppo spesso.
La temperatura nell'elettrodomestico è troppo bassa.	<ul style="list-style-type: none"> • La temperatura impostata è troppo bassa. • La funzione Power-freeze rimane in funzione troppo a lungo. 	<ul style="list-style-type: none"> • Reimpostare la temperatura. • Disattivare la funzione Power-freeze
Formazione di umidità all'interno del comparto frigorifero.	<ul style="list-style-type: none"> • Il clima è troppo caldo e troppo umido. • Uno sportello o un cassetto dell'elettrodomestico non è chiuso bene. • Lo sportello o il cassetto è stato aperto troppo spesso o troppo a lungo. • Contenitori per alimenti o liquidi rimasti aperti. 	<ul style="list-style-type: none"> • Aumentare la temperatura. • Chiudere lo sportello o il cassetto. • Non aprire lo sportello o il cassetto troppo spesso. • Lasciare raffreddare gli alimenti caldi a temperatura ambiente e coprire cibi e liquidi.
Accumulo di umidità sul frigorifero sulla superficie esterna o tra gli sportelli e il cassetto.	<ul style="list-style-type: none"> • Il clima è troppo caldo e troppo umido. • Lo sportello o il cassetto non è chiuso perfettamente. L'aria fredda all'interno dell'elettrodomestico e l'aria calda all'esterno formano condensa. 	<ul style="list-style-type: none"> • Ciò è normale in un clima umido; la situazione cambia quando l'umidità diminuisce. • Accertarsi che lo sportello o il cassetto sia chiuso bene.
Presenza di molto ghiaccio e brina nel comparto congelatore.	<ul style="list-style-type: none"> • Gli alimenti non sono stati confezionati adeguatamente. • Uno sportello o un cassetto dell'elettrodomestico non è chiuso bene. • Lo sportello o il cassetto è stato aperto troppo spesso o troppo a lungo. • Le guarnizioni dello sportello o del cassetto sono sporche, usurate, danneggiate o inadeguate. 	<ul style="list-style-type: none"> • Confezionare sempre gli alimenti. • Chiudere lo sportello o il cassetto. • Non aprire lo sportello o il cassetto troppo spesso. • Pulire la guarnizione dello sportello o del cassetto oppure sostituirla.

Problema	Causa possibile	Soluzione possibile
	<ul style="list-style-type: none"> Qualcosa all'interno impedisce la chiusura corretta dello sportello o del cassetto. 	<ul style="list-style-type: none"> Risistemare i ripiani, i cassetti incassati nello sportello o i contenitori interni per consentire la chiusura dello sportello o del cassetto.
I lati del vano e la striscia dello sportello si riscaldano.	<ul style="list-style-type: none"> - 	<ul style="list-style-type: none"> È normale.
L'elettrodomestico emette suoni anomali.	<ul style="list-style-type: none"> L'elettrodomestico non è a livello. L'elettrodomestico urta qualche oggetto vicino. 	<ul style="list-style-type: none"> Regolare i piedini per collocare l'elettrodomestico a livello. Rimuovere gli oggetti attorno all'elettrodomestico.
Si sente un lieve rumore, simile a quello dell'acqua che scorre.	<ul style="list-style-type: none"> - 	<ul style="list-style-type: none"> È normale.
Viene emesso un allarme acustico.	<ul style="list-style-type: none"> Lo sportello del vano frigorifero è aperto. 	<ul style="list-style-type: none"> Chiudere lo sportello o tacitare manualmente l'allarme.
Viene emesso un lieve sibilo.	<ul style="list-style-type: none"> È in funzione il sistema anticondensa 	<ul style="list-style-type: none"> Ciò evita la formazione di condensa ed è normale
L'illuminazione interna o il sistema di raffreddamento non funziona.	<ul style="list-style-type: none"> La spina non è collegata alla presa di corrente. Problema della fonte di alimentazione. La lampada a LED è fuori uso. 	<ul style="list-style-type: none"> Collegare la spina alla presa di corrente. Controllare l'alimentazione elettrica. Chiamare l'azienda elettrica locale. Chiamare l'assistenza per la sostituzione.

Per contattare l'assistenza tecnica, visitare il nostro sito web: <https://corporate.haier-europe.com/en/>
 Nella sezione "website", scegliere la marca del prodotto e il paese. Si aprirà il sito Web specifico contenente il numero di telefono e il modulo per contattare l'assistenza tecnica.

Interruzione della corrente

In caso di interruzione della corrente, gli alimenti dovrebbero rimanere freddi in maniera sicura per circa 12 ore. Durante un'interruzione prolungata della corrente, soprattutto in estate, attenersi ai suggerimenti seguenti:

- ▶ Limitare al massimo l'apertura dello sportello o del cassetto.
- ▶ In caso di interruzione della corrente, non collocare altri alimenti nell'elettrodomestico.
- ▶ Se viene fornito un preavviso di interruzione della corrente di durata superiore a 12 ore, produrre un po' di ghiaccio e collocarlo nella parte superiore del comparto frigorifero.
- ▶ Dopo l'interruzione della corrente, è indispensabile controllare immediatamente gli alimenti.
- ▶ Siccome la temperatura nel frigorifero aumenta durante un'interruzione della corrente o in caso di altri guasti, il periodo di conservazione e la commestibilità degli alimenti si riducono. Per evitare rischi per la salute, gli alimenti che si scongelano devono essere immediatamente consumati oppure cotti e ricongelati (se possibile).

Funzione di memoria durante un'interruzione di corrente

Al ripristino della corrente, l'elettrodomestico riprende il funzionamento in base alle impostazioni precedenti.

Disimballo



AVVERTENZA!

- ▶ L'elettrodomestico è pesante. Per spostarlo occorrono almeno due persone.
- ▶ Tenere fuori dalla portata dei bambini tutti i materiali di imballaggio e smaltirli nel rispetto dell'ambiente.
- ▶ Estrarre l'elettrodomestico dall'imballo.
- ▶ Togliere tutti i materiali di imballo.

Condizioni ambientali

La temperatura ambiente deve essere sempre compresa tra 10 e 43 °C, poiché può influire sulla temperatura interna dell'elettrodomestico e sui consumi energetici. Non installare l'elettrodomestico vicino ad altri elettrodomestici che emettono calore (forni, frigoriferi) senza isolamento.

Spazio necessario

Spazio minimo quando lo sportello è aperto:

L1=1221 mm

L2=1534 mm

P1=560 mm

P2=1040 mm

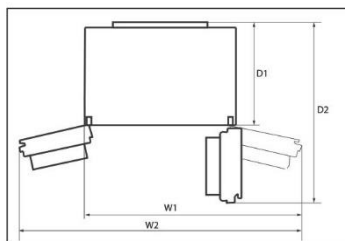

Sezione di ventilazione

Per ottenere una ventilazione sufficiente dell'elettrodomestico per motivi di sicurezza, attenersi alle indicazioni sulle sezioni di ventilazione.

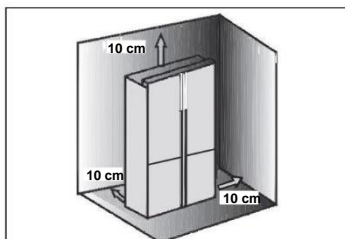

Allineamento dell'elettrodomestico

Installare l'elettrodomestico su una superficie solida e piana.

1. Inclinare lievemente all'indietro l'elettrodomestico.
2. Regolare i piedini sul livello desiderato.

Accertarsi che la distanza dalla parete lato cerniera sia almeno 100 mm affinché lo sportello possa aprirsi correttamente.

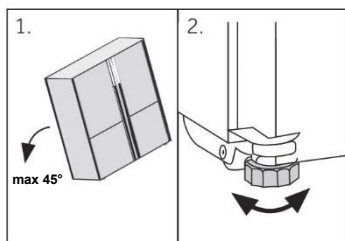

Avviso

Per gli elettrodomestici a libera installazione: questo elettrodomestico non è progettato per l'installazione a incasso

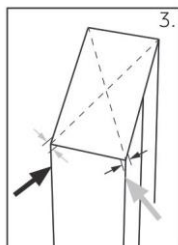

3. La stabilità può essere verificata spingendo diagonalmente l'elettrodomestico a destra e a sinistra. Il lieve ondeggiamento deve essere identico in entrambe le direzioni. In caso contrario, il telaio potrebbe deformarsi e le guarnizioni dello sportello potrebbero perdere. Una lieve inclinazione posteriore facilita la chiusura dello sportello.

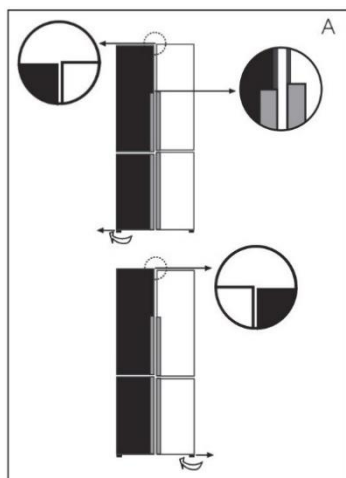

Regolazione precisa degli sportelli

Se gli sportelli sono a livello, attenersi alla procedura seguente:

A) Utilizzo del piedino regolabile

Ruotare il piedino regolabile nella direzione indicata dalla freccia per sollevarlo o abbassarlo.

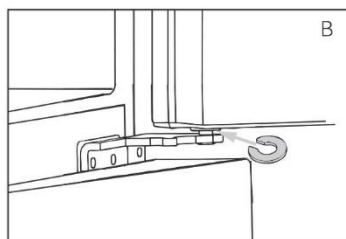

B) Uso di distanziatori

- ▶ Aprire lo sportello superiore e sollevarlo.
- ▶ Agganciare con attenzione il distanziatore (incluso nel sacchetto degli accessori) nell'anello di plastica bianco della cerniera centrale, a mano o con un utensile (ad es. una pinza). Attenzione a non graffiare o ammaccare lo sportello.

i Avviso

Nell'uso futuro del frigorifero, il fenomeno degli sportelli non a livello può verificarsi a causa del peso degli alimenti conservati. Per risolvere il problema, utilizzare i metodi descritti sopra.

Tempo di attesa

L'olio di lubrificazione esente da manutenzione si trova nella capsula del compressore. Questo olio può percorrere il sistema di tubazioni chiuse durante il trasporto. Prima di collegare l'elettrodomestico all'alimentazione elettrica, attendere 2-5 ore in modo che l'olio torni nella capsula.

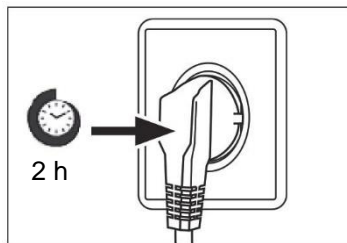

Collegamento elettrico

Prima di ogni collegamento, effettuare i seguenti controlli:

- ▶ La fonte di alimentazione, la presa e i fusibili sono conformi ai dati indicati nella targhetta.
- ▶ La presa di corrente è collegata a terra e non sono utilizzate prese multiple o prolunghe.
- ▶ La spina e la presa di corrente sono compatibili.

Collegare la spina a una presa domestica installata correttamente.



AVVERTENZA!

Per evitare rischi, un cavo di alimentazione danneggiato deve essere sostituito dall'assistenza clienti (v. scheda di garanzia).

Modelli Ice e Water e Automatic Ice

- ▶ Il frigorifero Ice and Water e Automatic Ice deve essere installato da un idraulico qualificato o da un tecnico dell'assistenza addestrato e supportato da Haier poiché un impianto idraulico errato può causare perdite d'acqua.
- ▶ Haier appliances declina ogni responsabilità per danni (inclusi danni causati dall'acqua) dovuti a un'installazione o un impianto idraulico difettosi.



Avviso

Rimuovere i contenitori dello sportello dalla posizione A e installarli nella posizione B prima del primo utilizzo.

- ▶ Tenendo il bordo anteriore dei contenitori con una mano e fissando il fondo dei contenitori alternativamente nella direzione della freccia 1 con l'altra mano. Dopo che i contenitori sono stati estratti dal corpo dello sportello, ruotare in avanti e verso il basso nella direzione della freccia 2 per estrarlo e installarlo nella posizione B.

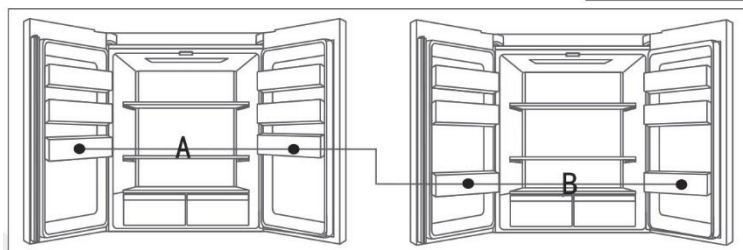
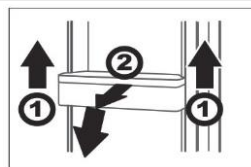



AVVERTENZA!

- ▶ Collegare solo a una fonte di acqua potabile. Il filtro dell'acqua filtra solo le impurità dell'acqua e pulisce e igienizza il ghiaccio. Non è in grado di sterilizzare o distruggere germi o altre sostanze nocive.
- ▶ Se la pressione dell'acqua nel tubo è eccessiva, l'elettrodomestico potrebbe danneggiarsi. Se la pressione dell'acqua nel tubo è superiore a 0,6 MPa, installare un riduttore di pressione.
- ▶ Prima del collegamento, controllare se l'acqua è pulita e limpida.



Avviso: Collegamento idrico

- ▶ La pressione dell'acqua fredda deve essere compresa tra 0,15 e 0,6 MPa.
- ▶ La massima lunghezza consentita del tubo idrico è 8 metri. Tubi più lunghi potrebbero influire sui cubetti di ghiaccio e sul contenuto di acqua fredda.
- ▶ La temperatura ambiente deve essere almeno 0 °C.
- ▶ Tenere lontano il tubo idrico da fonti di calore.

1. Tagliare il tubo in due in modo da ottenere due tubi della lunghezza necessaria per collegare il filtro (A) all'elettrodomestico (B1) e al rubinetto dell'acqua (B2) (Fig. 10.5-1). Adoperare una lama affilata per realizzare un taglio netto e pulito.

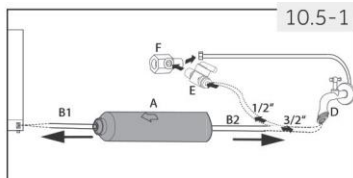

2. Inserire il tubo (B1) a circa 12 mm di profondità nel supporto del filtro dell'acqua (A) (Fig. 10.5-2). Installare il filtro nella direzione corretta. La freccia indica la direzione del flusso d'acqua.
3. Fissare il tubo con un morsetto (C) come illustrato nella Fig. 10.5-3.
4. Ripetere i passaggi 2 e 3 con il tubo (B2) sull'altro lato del filtro.
5. Collegare l'estremità del tubo (B2) a uno degli adattatori "D" o "E" e "F" per la rete idrica (Fig. 10.5-4).

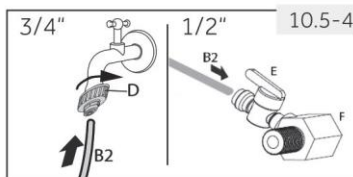
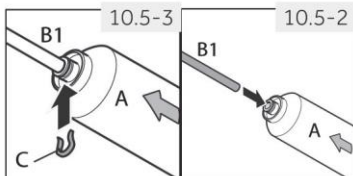

6. Collegare l'estremità del tubo B1 alla valvola sulla parte posteriore dell'elettrodomestico (Fig. 10.5-5).
7. Aprire il rubinetto dell'acqua per accertarsi che l'impianto non perda, quindi sciacquare il tubo.

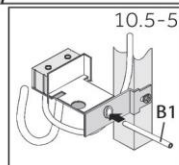

AVVERTENZA!

- ▶ Accertarsi sempre che i collegamenti siano saldi, asciutti e privi di perdite.
- ▶ Non schiacciare, piegare o attorcigliare il tubo.

1. Specifiche del prodotto secondo il regolamento UE n. 1060/2010

Marchio	Haier
Nome / identificativo del modello	HTF-540DGG7/ HTF-540DP7/ HTF-520IP7/ HTF-520WP7
Categoria dell'elettrodomestico refrigerante ⁽¹⁾	7
Classe di efficienza energetica da A+++ (più efficiente) a D (meno efficiente)	A++
Consumo energetico ⁽²⁾	340/340/339/339
Capacità totale netta dell'intero vano frigorifero	500L/500L/489L/493L
di cui vano di refrigerazione	26 L
di cui vano per la conservazione del vino	-
di cui vano a temperatura di cantina	-
di cui vano per la conservazione degli alimenti freschi	324L/324L/317L/317L
Numero totale di bottiglie di vino ⁽³⁾	-
Capacità totale netta del vano congelatore	150 LITRI/150 LITRI/146 LITRI/150 LITRI
Codifica a stelle ⁽⁴⁾	****
Temperatura di progetto di "altri vani" ⁽⁵⁾	-
Temperatura di conservazione più bassa del vano del vino	-
Senza formazione di brina	•
Tempo di conservazione durante i malfunzionamenti	12 h
Capacità di congelamento ⁽⁶⁾	12 kg
Capacità di produzione del ghiaccio (solo per HTF-520IP7)	1,0 kg/24h
Classe climatica ⁽⁷⁾	SN-N-ST-T
Rumore aereo emesso	39 dB(A) re 1 pW
Tipo di elettrodomestico	Indipendente

2. Specifiche del prodotto secondo il regolamento UE n. 2019/2016

Marchio	Haier
Nome / identificativo del modello	HTF-540DGG7 HTF-540DP7 HTF-520IP7 HTF-520WP7 HCR5919FOPG HCR5919EHMB HCR5919ENMB HCR5919EHMP HCR5919ENMP
Categoria del modello	Frigorifero-congelatore

Classe di efficienza energetica	F/F/F/F/F/E/E/E/E
Consumo energetico annuo (kWh/anno) ⁽²⁾	360/360/360/360/360/329/329/329/329
Volume totale (litri)	528/528/525/525/528/525/528/525/528
Volume frigorifero (litri)	316/316/313/313/316/313/316/313/316
Volume congelatore (litri)	174
Volume sezione chiller (litri)	38
Prestazioni (stelle)	✱ ✱ ✱ ✱
Temperatura degli altri comparti > 14 °C	Non applicabile
Sbrinamento automatico	Sì
Capacità di congelamento (kg/24 h)	12
Classe climatica ⁽⁷⁾	SN-N-ST
Classe di emissione di rumore ed emissioni acustiche aeree (db(A) re 1pW)	C(37)/C(37)/C(37)/C(37)/C(37)/ C(38)/C(38)/C(38)/C(38)
Tempo di aumento della temperatura (h)	9
Capacità di produzione del ghiaccio (solo per HTF-520/P7/HCR5919EHMB/HCR5919EHMP)	1,0 kg/24h
Tipo di elettrodomestico	Indipendente

Descrizioni:

- Sì
- (1) Categorie di refrigerazione domestica:
 Categoria = Designazione
 1 = Frigorifero con uno o più vani per alimenti freschi, 2 = Frigorifero con zona a temperatura di cantina, frigorifero con vano a temperatura di cantina e zona per il vino, 3 = Frigorifero con zona fredda e frigorifero con vano a zero stelle, 4 = Frigorifero con vano a una stella, 5 = Frigorifero con vano a due stelle, 6 = Frigorifero con vano a tre stelle, 7 = Frigorifero-congelatore, 8 = Congelatore, 9 = Congelatore a pozzetto, 10 = Frigoriferi multiuso e altri frigoriferi
- (2) In base ai risultati del test di conformità agli standard per 24 ore. Il consumo effettivo dipende dall'uso e dalla posizione dell'elettrodomestico.
- (3) La capacità nominale si riferisce al numero di bottiglie standard da 0,75 litri che possono essere conservate nell'elettrodomestico in base alle istruzioni del produttore.
- (4) * = vano -6 °C o meno; ** = vano per alimenti congelati -18 °C o meno; *** = vano per congelare alimenti -18 °C o meno con una capacità minima di congelamento.
- (5) Per "altro vano" si intende un vano, diverso da quello per la conservazione del vino, destinato alla conservazione di alimenti particolari a temperature superiori a +14 °C.
- (6) La capacità di congelamento si ottiene per una determinata quantità in base al tipo di elettrodomestico solo dopo il passaggio al funzionamento permanente e non può essere ripetuta entro 24 ore. Attenersi scrupolosamente alle istruzioni per l'uso.
 Classe climatica SN: questo elettrodomestico è destinato all'uso con temperature ambiente comprese tra +10 °C e +32 °C
 Classe climatica N: questo elettrodomestico è destinato all'uso con temperature ambiente comprese tra +16 °C e +32 °C
 Classe climatica ST: questo elettrodomestico è destinato all'uso con temperature ambiente comprese tra +16 °C e +38 °C
 Classe climatica T: questo elettrodomestico è destinato all'uso con temperature ambiente comprese tra +16 °C e +43 °C

Dati tecnici supplementari

Tensione / Frequenza	220-240 V~ / 50 Hz
Corrente di ingresso (A)	2
Fusibile principale (A)	16
Refrigerante	R600a
Dimensioni (A/L/P in mm)	1900/908/648

Assistenza clienti

Si consiglia di rivolgersi all'Assistenza Clienti Haier e di utilizzare ricambi originali.
In caso di problemi con l'elettrodomestico, consultare prima la sezione SOLUZIONE DEI PROBLEMI.

Se non si riesce a trovare una soluzione, contattare

- ▶ il rivenditore locale o
- ▶ lo European Call Service-Center (vedere i numeri di telefono elencati di seguito) o
- ▶ l'area Service & Support su www.haier.com è possibile chiedere assistenza e trovare risposta a domande frequenti.

Per contattare l'assistenza, procurarsi i dati seguenti.

Le informazioni si trovano sulla targhetta.

Modello _____

N. di serie _____

Controllare anche la scheda di garanzia fornita con il prodotto.

European Call Service-Center		
Paese*	Numero di telefono	Costi
Haier Italy (IT)	199 100 912	
Haier Spain (ES)	902 509 123	
Haier Germany (DE)	0180 5 39 39 99	<ul style="list-style-type: none"> • 14 cent/min su linea fissa • max 42 cent/min su linea mobile
Haier Austria (AT)	0820 001 205	<ul style="list-style-type: none"> • 14,53 cent/min su linea fissa • max 20 cent/min su altre linee
Haier United Kingdom (UK)	0333 003 8122	
Haier France (FR)	0980 406 409	

* Per altri paesi, fare riferimento al sito www.haier.com

Haier Europe Trading S.r.l
Filiale Regno Unito
Westgate House, Westgate, Ealing
London, W5 1YY

***Durata della garanzia dell'elettrodomestico:**

Garanzia minima: 2 anni per i paesi UE, 3 anni per la Turchia, 1 anno per il Regno Unito, 1 anno per la Russia, 3 anni per la Svezia, 2 anni per la Serbia, 5 anni per la Norvegia, 1 anno per il Marocco, 6 mesi per l'Algeria; per la Tunisia non è obbligatoria alcuna garanzia legale.

***Periodo di disponibilità dei pezzi di ricambio per la riparazione dell'elettrodomestico:**

Termostati, sensori di temperatura, circuiti stampati e lampade rimangono disponibili per almeno sette anni dopo l'immissione sul mercato dell'ultima unità del modello.

Maniglie e cerniere degli sportelli, vassoi e cestelli rimangono disponibili per almeno di sette anni e le guarnizioni degli sportelli per almeno dieci anni dopo l'immissione sul mercato dell'ultima unità del modello.

*Per ulteriori informazioni sul prodotto, consultare <https://eprel.ec.europa.eu/> o effettuare una scansione del codice QR apposto sull'etichetta fornita con l'elettrodomestico.



Haier



Instrukcja obsługi

Chłodziarko-zamrażarka

HTF-540DGG7

HTF-540DP7

HTF-520WP7

HTF-520IP7

HCR5919FOPG

HCR5919ENMB

HCR5919EHMB

HCR5919ENMP

HCR5919EHMP

PL

Haier

Dziękujemy za zakup produktu firmy Haier.

Przed użyciem urządzenia należy dokładnie przeczytać niniejsze instrukcje. Instrukcje zawierają ważne informacje, które pomogą możliwie najlepiej wykorzystać funkcje urządzenia, bezpiecznie i prawidłowo je zainstalować, eksploatować oraz konserwować.

Niniejszą instrukcję obsługi należy przechowywać w dostępnym miejscu, aby móc z niej zawsze skorzystać w celu bezpiecznego i właściwego użytkowania urządzenia.

Przy sprzedaży urządzenia należy do niego dołączyć niniejszą instrukcję obsługi, a w przypadku przeprowadzki przekazać ją nowemu właścicielowi, aby mógł się zapoznać z urządzeniem i ostrzeżeniami dotyczącymi bezpieczeństwa.



Legenda

Ostrzeżenie – ważne informacje dotyczące bezpieczeństwa



Ogólne informacje i wskazówki



Informacje dotyczące ochrony środowiska

Utylizacja



Pomóż chronić środowisko i ludzkie zdrowie. Wyrzuc opakowanie do odpowiednich pojemników do recyklingu. Pomóż w recyklingu odpadów z urządzeń elektrycznych i elektronicznych. Nie wyrzucaj urządzeń oznaczonych tym symbolem razem z odpadami domowymi. Oddaj produkt do miejscowego zakładu recyklingu lub skontaktuj się z urzędem miejskim.



OSTRZEŻENIE!

Ryzyko obrażeń lub uduszenia!

Czynniki chłodnicze i gazy muszą być utylizowane w profesjonalny sposób. Przed utylizacją upewnij się, że przewody układu chłodniczego nie są uszkodzone. Odłącz urządzenie od zasilania sieciowego. Odetnij przewód zasilający i zutylizuj go. Usuń tace i szuflady oraz zamek drzwi i uszczelki, aby zapobiec zamknięciu się dzieci i zwierząt w urządzeniu.

Stare urządzenia nadal mają pewną wartość rezydualną. Dzięki przyjaznej dla środowiska metodzie utylizacji cenne surowce mogą być odzyskane i ponownie wykorzystane.

Cyklopentan, substancja palna nieszkodliwa dla ozonu, jest stosowany jako środek porotwórczy do wytwarzania pianki izolacyjnej.













Zapewniając prawidłową utylizację urządzenia, pomagasz zapobiegać ewentualnym negatywnym konsekwencjom dla środowiska i zdrowia ludzkiego.

Więcej informacji na temat recyklingu tego produktu można uzyskać, kontaktując się z samorządem lokalnym, służbami zajmującymi się utylizacją odpadów lub prowadzonym przez specjalistów sklepem, z którego pochodzi produkt.

Informacje dotyczące bezpieczeństwa.....	4
Przeznaczenie.....	9
Opis produktu.....	10
Panel sterowania.....	11
Użytkowanie.....	12
Wyposażenie.....	22
Pielęgnacja i czyszczenie.....	25
Usuwanie usterek.....	27
Instalacja.....	30
Dane techniczne.....	34
Obsługa klienta.....	36

Akcesoria

Sprawdź akcesoria i materiały zgodnie z tą listą:

	HTF-540DGG7	HTF-520IP7 HCR5919EHMB HCR5919EHMP	HTF-520WP7	HTF-540DP7 HCR5919FOPG HCR5919ENMB HCR5919ENMP		HTF-540DGG7	HTF-520IP7 HCR5919EHMB HCR5919EHMP	HTF-520WP7	HTF-540DP7 HCR5919FOPG HCR5919ENMB HCR5919ENMP
 Wodociąg*1		✓	✓		 Łopatką do lodu*1		✓		
 Filtr wody*1		✓	✓		 Etykieta wydajności energetycznej*1	✓	✓	✓	✓
 Adapter 1/2" z zaworem*1		✓	✓		 Karta gwarancyjna*1 Karta rozszerzonej gwarancji*1	✓	✓	✓	✓
 klips*2		✓	✓		 Instrukcja obsługi*1 Naklejka „OK” Instrukcja obsługi*1	✓	✓	✓	✓
 Przekładka*3	✓	✓	✓	✓	 Tacka na lód*2	✓		✓	✓
 Tacka na jajka* 2	✓	✓	✓	✓	 Adapter 3/4*1		✓	✓	



Uwaga

Lista zawiera tylko najważniejsze akcesoria. Przeważają inne akcesoria w naturze.

Przed włączeniem urządzenia po raz pierwszy, przeczytaj poniższe wskazówki dotyczące bezpieczeństwa:



OSTRZEŻENIE!

Przed pierwszym użyciem

- ▶ Upewnić się, że nie ma uszkodzeń powstałych podczas transportu.
- ▶ Usunąć wszystkie opakowania i przechowywać w miejscu niedostępnym dla dzieci.
- ▶ Odczekaj co najmniej dwie godziny przed zainstalowaniem urządzenia, aby upewnić się, że obwód czynnika chłodniczego jest w pełni efektywny.
- ▶ Zawsze przenosić urządzenie z pomocą co najmniej dwóch osób, ponieważ jest ono ciężkie.

Instalacja

- ▶ Urządzenie powinno być umieszczone w dobrze wentylowanym miejscu. Zapewnij przestrzeń co najmniej 10 cm nad urządzeniem i wokół niego.
- ▶ Nigdy nie umieszczaj urządzenia w wilgotnym miejscu lub w takim, w którym może być ochlapane wodą. Zetrzyj plamy i zachlapania do sucha miękką i czystą ściereczką.
- ▶ Nie należy instalować urządzenia w bezpośrednim świetle słonecznym lub w pobliżu źródeł ciepła (np. pieców, grzejników).
- ▶ Zainstaluj i wypoziomuj urządzenie w miejscu odpowiednim dla jego wielkości i przeznaczenia.
- ▶ Należy dbać o drożność otworów wentylacyjnych w obudowie urządzenia wolnostojącego lub w konstrukcji do zabudowy.
- ▶ Upewnij się, że informacje dotyczące elektryki na tabliczce znamionowej są zgodne z parametrami zasilania. Jeśli tak nie jest, skontaktuj się z elektrykiem.
- ▶ Urządzenie jest zasilane prądem 220–240 V/50 Hz. Odbiegające od normy wahania napięcia mogą spowodować niewłączenie się urządzenia albo uszkodzenie regulatora temperatury lub sprężarki. Mogą też być przyczyną nietypowego hałasu podczas pracy. W takim przypadku powinien zostać zamontowany automatyczny regulator.
- ▶ Nie używaj adapterów wtyczek i przedłużaczy.
- ▶ Za urządzeniem nie należy umieszczać kilku listew zasilających ani przenośnych zasilaczy.
- ▶ Upewnij się, że kabel zasilający nie jest przytrzaśnięty przez chłodziarkę. Nie stawaj na przewodzie zasilającym.
- ▶ Używaj oddzielnego, łatwo dostępnego i uziemionego gniazdka. Urządzenie musi być uziemione.



OSTRZEŻENIE!

Dotyczy tylko Wielkiej Brytanii: Kabel zasilający urządzenie jest wyposażony we wtyczkę z 3 bolcami (z uziemieniem), która pasuje do standardowego gniazda z 3 przewodami (z uziemieniem). Nigdy nie odcinaj ani nie demontuj trzeciego bolca (z uziemieniem). Po zainstalowaniu urządzenia wtyczka powinna być łatwo dostępna.

- ▶ Uważaj, aby nie uszkodzić obwodu chłodniczego.

Codzienne użytkowanie

- ▶ Urządzenie może być obsługiwane przez dzieci powyżej 8 roku życia i przez osoby o ograniczonych możliwościach fizycznych, sensorycznych lub umysłowych lub osoby nieposiadające doświadczenia ani wiedzy pod warunkiem, że są one pod odpowiednim nadzorem lub zostały poinstruowane, jak bezpiecznie obsługiwać urządzenie i rozumieją związane z nim zagrożenia.
- ▶ Dzieciom w wieku od 3 do 8 lat wolno ładować i rozładowywać, ale nie wolno czyścić ani instalować urządzeń chłodniczych.
- ▶ Trzymaj z dala od urządzenia dzieci poniżej 3 roku życia, chyba że są pod stałym nadzorem.
- ▶ Dzieci nie powinny bawić się urządzeniem.
- ▶ Jeśli czynnik chłodniczy lub inny łatwopalny gaz wycieka w pobliżu urządzenia, zamknij zawór wyciekającego gazu, otwórz drzwi oraz okna i nie odłączaj kabla zasilającego chłodziarki lub innego urządzenia.
- ▶ Zwróć uwagę, że urządzenie jest ustawione do pracy w określonym zakresie temperatur pomiędzy 10 a 38°C. Chłodziarka może nie pracować prawidłowo, jeśli pozostanie na dłuższy czas w temperaturze powyżej lub poniżej podanego zakresu.
- ▶ Na chłodzience nie należy umieszczać niestabilnych przedmiotów (ciężkich przedmiotów, pojemników wypełnionych wodą), aby uniknąć obrażeń ciała spowodowanych upadkiem lub porażeniem prądem elektrycznym w wyniku kontaktu z wodą.
- ▶ Nie ciągnij za półki drzwiowe. Drzwi mogą być pochylone, stojak na butelki może zostać wyciągnięty lub urządzenie może się przewrócić.
- ▶ Otwieraj i zamykaj drzwi tylko za pomocą klamek. Szczelina między drzwiami a obudową jest bardzo wąska. Nie trzymaj rąk w tych obszarach, aby uniknąć przycięcia palców. Otwieraj i zamykaj drzwi chłodziarki tylko wtedy, gdy nie ma dzieci stojących w obrębie ruchu drzwi.

**OSTRZEŻENIE!**

- ▶ Nie przechowuj ani nie używaj materiałów łatwopalnych, wybuchowych lub żrących w urządzeniu lub w jego sąsiedztwie.
- ▶ Nie należy przechowywać w urządzeniu leków, bakterii lub substancji chemicznych. To urządzenie jest urządzeniem gospodarstwa domowego. Nie zaleca się przechowywania materiałów, które wymagają ściśle określonej temperatury.
- ▶ Nigdy nie przechowuj płynów w butelkach lub puszkach (oprócz alkoholi wysokoprocentowych), zwłaszcza napojów gazowanych w zamrażarce, ponieważ mogą one pęknąć podczas zamrażania.
- ▶ Sprawdź stan żywności, jeśli w zamrażarce miało miejsce zwiększenie temperatury.
- ▶ Nie ustawiaj niepotrzebnie niskiej temperatury w komorze chłodziarki. Ujemne temperatury mogą wystąpić przy wysokich ustawieniach. Uwaga: Butelki mogą wybuchnąć
- ▶ Nie dotykaj zamrożonych towarów mokrymi rękami (załóż rękawiczki). Szczególnie nie należy jeść lizaków lodowych bezpośrednio po wyjęciu z komory zamrażarki. Istnieje ryzyko przymarznięcia lub powstania pęcherzy. PIERWSZA pomoc: natychmiast polej bieżącą zimną wodą. Nie odrywaj!
- ▶ Nie dotykaj wnętrza komory zamrażarki podczas pracy, zwłaszcza mokrymi rękami, ponieważ mogą one przymarznąć do jej powierzchni.
- ▶ Odłącz urządzenie w przypadku przerwy w zasilaniu lub przed czyszczeniem. Nie uruchamiaj ponownie urządzenia przez co najmniej 7 minut, ponieważ szybkie włączenie może doprowadzić do uszkodzenia sprężarki.
- ▶ Nie używaj urządzeń elektrycznych wewnątrz komór do przechowywania żywności, chyba że są to urządzenia typu zalecanego przez producenta.

Konserwacja / czyszczenie

- ▶ Upewnij się, że dzieci są nadzorowane podczas czyszczenia i konserwacji urządzenia.
- ▶ Przed przystąpieniem do rutynowej konserwacji należy odłączyć urządzenie od zasilania elektrycznego. Nie uruchamiaj ponownie urządzenia przez co najmniej 7 minut, ponieważ szybkie włączenie może doprowadzić do uszkodzenia sprężarki.

**OSTRZEŻENIE!**

- ▶ Podczas odłączania urządzenia trzymaj za wtyczkę, a nie za przewód.
- ▶ Nie czyść urządzenia za pomocą twardych szczotek, szczotek drucianych, detergentów proszkowych, benzyny, octanu amyli, acetonu i podobnych roztworów organicznych, kwasu lub roztworów alkalicznych. Do czyszczenia należy używać specjalnego detergentu do chłodziarek, aby uniknąć uszkodzenia.
- ▶ Nie zeszkrobuj szronu i lodu ostrymi przedmiotami. Nie używaj rozpylaczy, grzejników elektrycznych, takich jak suszarka do włosów, myjek parowych lub innych źródeł ciepła, aby uniknąć uszkodzenia plastikowych części.
- ▶ Nie używaj urządzeń mechanicznych ani innych środków do przyspieszania procesu rozmrażania, chyba że są one zalecane przez producenta.
- ▶ Jeśli kabel zasilający ulegnie uszkodzeniu, dla bezpieczeństwa należy zlecić jego wymianę producentowi, autoryzowanemu serwisowi lub osobom o podobnych kwalifikacjach.
- ▶ Nie należy próbować samodzielnie naprawiać, demontować ani modyfikować urządzenia. W przypadku konieczności naprawy prosimy o kontakt z naszym działem obsługi klienta.
- ▶ Usuń kurz z tyłu urządzenia co najmniej raz w roku, aby uniknąć zagrożenia ogniem, a także zwiększonego zużycia energii.
- ▶ Nie używaj aerozolu ani nie przepłukuj urządzenia podczas czyszczenia.
- ▶ Nie używaj wody lub pary do czyszczenia urządzenia.
- ▶ Nie czyść zimnych szklanych półek gorącą wodą. Nagła zmiana temperatury może spowodować pęknięcie szkła.

Informacje dotyczące czynnika chłodniczego**OSTRZEŻENIE!**

Urządzenie zawiera łatwopalny czynnik chłodniczy IZOBUTAN (R600a). Upewnij się, że układ chłodniczy nie został uszkodzony podczas transportu lub instalacji. Wyciek czynnika może spowodować uszkodzenie wzroku lub zapalenie. Jeśli wystąpiło uszkodzenie, trzymaj urządzenie z dala od otwartych źródeł ognia, dokładnie przewietrz pomieszczenie, **nie** podłączaj ani nie odłączaj kabli zasilających tego lub innego urządzenia. Poinformuj obsługę klienta.

W przypadku kontaktu czynnika chłodniczego z oczami natychmiast przepłucz je pod bieżącą wodą i bezzwłocznie skontaktuj się z okulistą.

Przeznaczenie

To urządzenie jest przeznaczone do chłodzenia i zamrażania żywności. Został zaprojektowany wyłącznie do użytku w gospodarstwach domowych i podobnych zastosowaniach, takich jak pomieszczenia kuchenne dla personelu w sklepach, biurach i innych środowiskach pracy; w gospodarstwach rolnych oraz przez klientów w hotelach, motelach i innych obiektach mieszkalnych, a także w pensjonatach i gastronomii. Nie jest przeznaczone do użytku komercyjnego ani przemysłowego. Zmiany lub modyfikacje urządzenia są niedozwolone. Użycie niezgodne z przeznaczeniem może spowodować zagrożenie i utratę roszczeń gwarancyjnych.

Normy i dyrektywy

Produkt ten spełnia wymagania wszystkich obowiązujących dyrektyw UE z odpowiednimi normami zharmonizowanymi, które przewidują oznakowanie CE.



OSTROŻNIE!

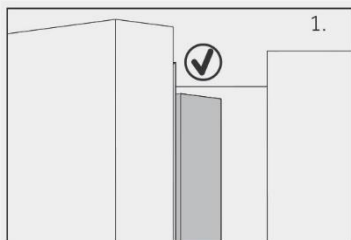

Po zamknięciu drzwi pionowa listwa drzwi na lewych drzwiach powinna być wygięta wewnątrz (1).

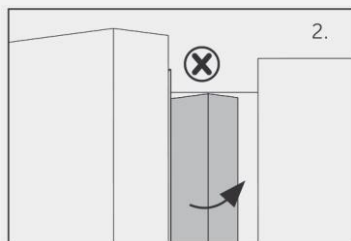

Jeśli próbujesz zamknąć lewe drzwi, a pionowa listwa drzwiowa jest niezapięta (2), należy ją najpierw zgąć, w przeciwnym razie listwa drzwiowa uderzy w wal mocujący lub prawe drzwi. W ten sposób może dojść do uszkodzenia drzwi lub wycieku.

W ramie znajduje się gwint grzewczy. Temperatura powierzchni nieco wzrośnie, co jest normalne i nie wpłynie na działanie urządzenia.

Uwaga

Z powodu zmian technicznych i różnych modeli, niektóre ilustracje w tej instrukcji mogą się różnić od Twojego modelu.

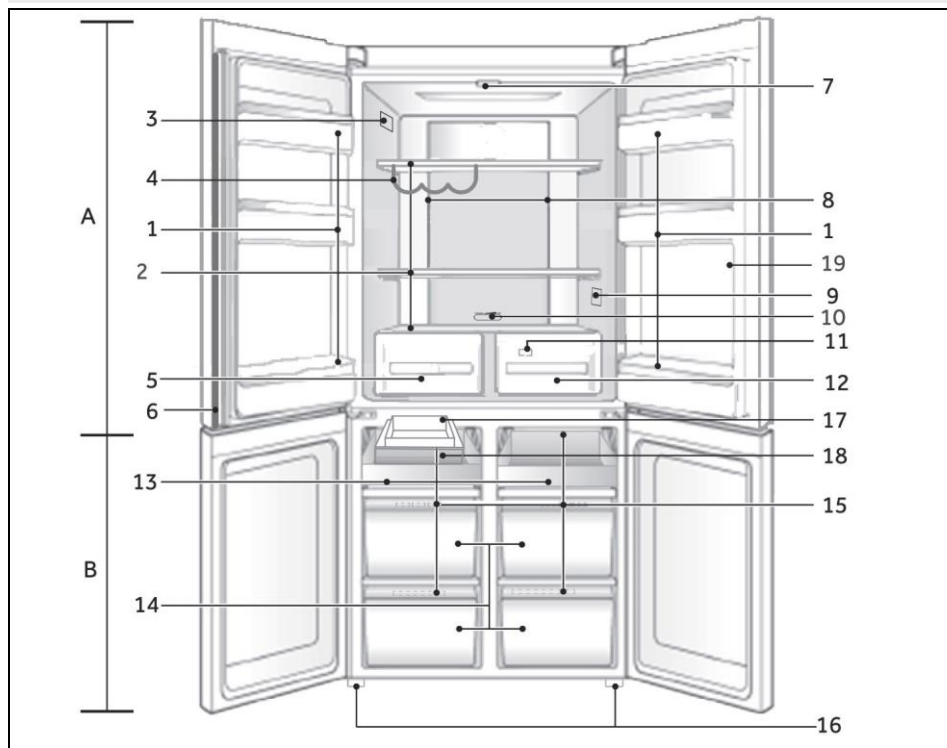

A: Komora chłodziarki

- 1 Uchwyt na butelki/kosz na drzwiach
- 2 Szklane półki
- 3 Tabliczka znamionowa
- 4 Stojak na wino
- 5 Humidity Box
- 6 Belka pionowa
- 7 Lampa sufitowa
- 8 Kanał powietrzny i czujnik (za panelem)
- 9 O.K.-wskaźnik temperatury (opcjonalny)
- 10 Suwak MyZone
- 11 Kanał powietrzny (za szufladami)
- 12 Szuflada MyZone

B: Komora zamrażarki

- 13 Półka przesuwna
- 14 Skrzynka zamrażarki
- 15 Kanał powietrzny
- 16 Regulowane nóżki
- 17 Automatyczna kostkarka do lodu (HTF-520IP7/HCR5919EHMB/HCR5919EHMP)
- 18 Tacka na lód (HTF-520IP7/HCR5919EHMB/HCR5919EHMP)
- 19 Dozowanie wody (HTF-520IP7/HTF-520WP7/HCR5919EFHMB/HCR5919EHMP)

Panel sterowania

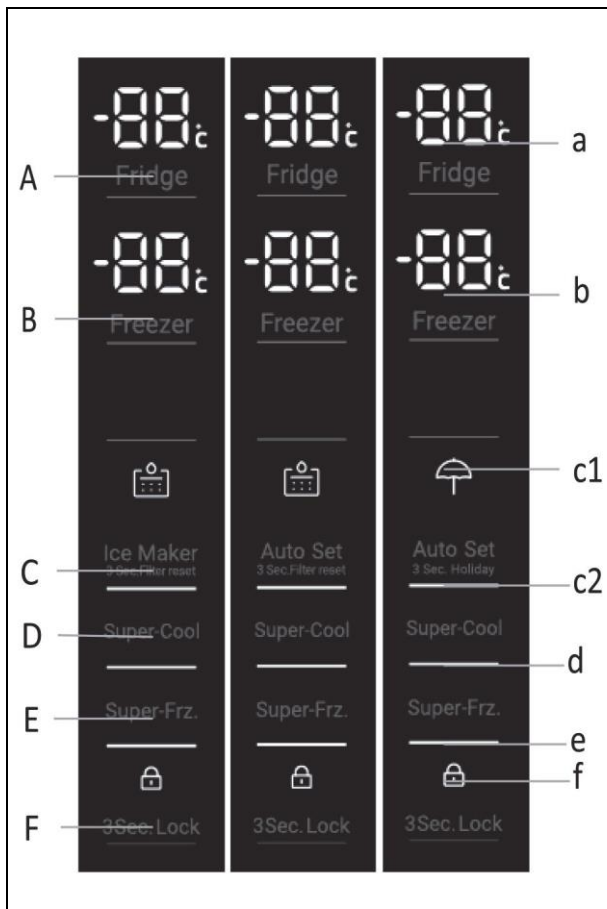

Przyciski:

- A Selektor chłodziarki
- B Selektor zamrażarki
- C Tryb Auto Set i selektor funkcji Holiday (HTF-540DGG7/HTF-540DP7/HCR5919FOPG/HCR5919ENMB/HCR5919ENMP)
Selektor trybu Auto Set i resetowania filtra (HTF-520WP7)
- Tryb kostarki do lodu i selektor funkcji resetowania filtra (HTF-520IP7/HCR5919EHMB/HCR5919EHMP)
- D Selektor funkcji Super-Cool
- E Selektor funkcji Super-Freeze
- F Selektor blokady panelu

Wskaźniki:

- a Temperatura chłodziarki
- b Temperatura zamrażarki
- C1 Tryb Holiday (HTF-540DGG7/HTF-540DP7/HCR5919FOPG/HCR5919ENMB/HCR5919ENMP)
- Alarm filtra wody (HTF-520IP7/HTF-520WP7/HCR5919EHMB/HCR5919EHMP)
- c2 Tryb Auto Set
- d Funkcja Super-Cool
- e Funkcja Super Freeze
- f Blokada panelu

Przed pierwszym użyciem

- ▶ Usuń wszelkie opakowania, trzymaj je w miejscu niedostępnym dla dzieci i zutylizuj w sposób przyjazny dla środowiska.
- ▶ Przed włożeniem żywności wyczyść wnętrze i obudowę urządzenia wodą z dodatkiem łagodnego detergentu.
- ▶ Po wypoziomowaniu i wyczyszczeniu urządzenia odczekaj co najmniej 2-5 godzin przed podłączeniem go do zasilania. Zob. rozdział INSTALACJA.
- ▶ Przed załadowaniem żywności należy wstępnie schłodzić komory z wysokimi ustawieniami. Funkcja Power-Freeze pomaga szybko schłodzić komory zamrażalnika.
- ▶ Temperatury chłodziarki i zamrażarki są automatycznie ustawiane odpowiednio na 4°C oraz 18°C. To są zalecane ustawienia. W razie potrzeby można ręcznie zmienić ustawioną temperaturę. Zob. rozdział REGULACJA TEMPERATURY.

Przed pierwszym użyciem funkcji Lód i Woda lub Automatyczne wytwarzanie lodu

Przed pierwszym użyciem należy przepłukać wodę przez filtr, aby usunąć zanieczyszczenia lub powietrze uwięzione w zbiorniku na wodę i systemie filtracyjnym.

Dla funkcji Lód i Woda

- Naciśnij przycisk dozownika wody, aby uzyskać 4 litry wody - odczekaj 4 minuty przed ponownym naciśnięciem dozownika.
- Uzyskaj 4 litry wody i odczekaj kolejne 4 minuty - wraz z wodą może pojawić się osad węglowy. Nie jest to szkodliwe. Jest to standardowy osad pojawiający się podczas procesu płukania.
- Dolej kolejne 4 l wody. - Zapobiega to nadmiernemu kapaniu wody z dozownika.
- Przez kilka dni po instalacji z dozownika może wypływać kilka kropel wody. Ma to na celu usunięcie pozostałego powietrza uwięzonego w dozowniku.
- Przed użyciem należy upewnić się, że chłodziarka była schłodzona przez co najmniej 2 godziny.



Dla modelu z automatycznym wytwarzaniem lodu

- 1 Naciśnij przycisk panelu sterowania „C”, aby włączyć funkcję kostkarki do lodu.
- 2 Wyrzuć pierwszy pełny pojemnik na lód. Wyczyść pojemnik na lód wodą i zainstaluj go z powrotem. Twoja kostkarka do lodu jest teraz gotowa do użycia.
- 3 Powtórz krok 2, aby usunąć kurz z tacki na lód zebrany podczas produkcji i transportu.
- 4 Opróżnij wodę, wysusz pojemnik i włóż go prawidłowo.
- 5 Po włączeniu kostkarki do lodu pierwszy pojemnik na lód może się odbarwić. Nie jest to szkodliwe. Jest to standardowy osad pojawiający się podczas procesu płukania. Wyrzuć pierwszy pełny pojemnik na lód. Twoja kostkarka do lodu jest teraz gotowa do użycia.



Uwaga

Wydajność filtra wody będzie wzrastać wraz z użytkowaniem, osiągając optymalną wydajność po dwóch do trzech pełnych pojemnikach lodu.

Klawisze czujnika

Przyciski na panelu sterowania są klawiszami czujników, które reagują przy delikatnym dotknięciu palcem.

Włącz/Wyłącz urządzenie

Urządzenie zacznie pracę jak tylko zostanie podłączone do źródła energii.

Gdy urządzenie zostanie włączone po raz pierwszy, wyświetlane są rzeczywiste temperatury chłodziarki i zamrażarki. Wyświetlacz zacznie migać. Jeśli drzwi są zamknięte, wyłączy się po 30 sekundach.

Być może blokada panelu jest aktywna.

Uwaga

- ▶ Urządzenie jest wstępnie ustawione na zalecaną temperaturę 5 °C (chłodziarka) i -18 °C (zamrażarka). W normalnych warunkach otoczenia nie trzeba ustawiać temperatury.
- ▶ Gdy urządzenie zostanie włączone po uprzednim odłączeniu od głównego źródła zasilania, osiągnięcie prawidłowej temperatury może potrwać do 12 godzin.

Przed wyłączeniem należy opróżnić urządzenie. Aby wyłączyć urządzenie, wyciągnij przewód zasilający z gniazdka.



Panel blokady/odblokowania

Uwaga

Panel sterowania jest automatycznie blokowany przed uruchomieniem, jeśli drzwi są zamknięte i przez 30 sekund nie zostanie naciśnięty żaden przycisk. W przypadku jakichkolwiek ustawień panel sterowania musi być odblokowany.

- ▶ Przytrzymaj przycisk „F” przez 3 sekundy, aby zablokować wszystkie elementy panelu przed aktywacją. Alarm brzęczyka i odpowiedni wskaźnik T jest teraz wyświetlany; podświetlenie panelu jest wyłączone. Ikona miga, jeśli przycisk zostanie naciśnięty, gdy aktywna jest blokada panelu. Zmiana nie jest uruchomiona.
- ▶ Aby odblokować, ponownie naciśnij przycisk.

Tryb czuwania

Ekran wyświetlacza wyłącza się automatycznie 30 sekund po naciśnięciu klawisza. Wyświetlacz zostanie automatycznie zablokowany. Zapala się automatycznie po naciśnięciu dowolnego klawisza lub otwarciu dowolnych drzwi (Alarm nie włącza ekranu wyświetlacza).

Wybierz tryb pracy

Może być konieczne wybranie jednego z następujących dwóch sposobów ustawienia urządzenia:

1) Tryb Auto Set

W trybie Auto Set urządzenie może automatycznie regulować ustawienia temperatury w zależności od temperatury otoczenia i zmiany temperatury w urządzeniu. Jeśli nie masz żadnych specjalnych wymagań, zalecamy skorzystanie z trybu Auto Set (patrz tryb Auto Set w dalszej części).

2) Tryb regulacji ręcznej:

Aby ręcznie wyregulować temperaturę urządzenia w celu przechowywania określonej żywności, można ustawić ją za pomocą przycisku regulacji temperatury: (patrz REGULACJA TEMPERATURY).

Alarm otwarcia drzwi

Gdy drzwi chłodziarki są otwarte przez ponad 1 minutę, włączy się alarm otwartych drzwi. Alarm można wyłączyć zamykając drzwi lub dotykając panelu sterowania. Jeśli drzwi pozostaną otwarte dłużej niż 7 minut, oświetlenie wnętrza komory i panelu sterowania wyłączy się automatycznie.



Wyreguluj temperaturę

Na temperaturę wewnątrz chłodziarki wpływają następujące czynniki:

- ▶ Temperatura otoczenia
- ▶ Częstotliwość otwierania drzwi
- ▶ Ilość przechowywanej żywności
- ▶ Instalacja urządzenia

Wyreguluj temperaturę chłodziarki

1. Odblokuj panel, naciskając przycisk „F”, jeśli jest zablokowany.
2. Naciśnij przycisk „A” (chłodziarka), aby wybrać komorę chłodziarki. Rozlega się alarm. Wyświetlana jest rzeczywista temperatura w komorze chłodziarki.
3. Naciśnij przycisk „A”, aby ustawić temperaturę chłodziarki. Przy każdym naciśnięciu klawisza rozlegnie się sygnał. Temperatura spada w sekwencjach co 1°C od maksymalnej 9°C do minimalnej 1°C, przełączając się ponownie na 9°C przy dalszym naciśnięciu. Optymalna temperatura w chłodziarce to 4°C. Niższe temperatury oznaczają niepotrzebne zużycie energii.

Jeśli w ciągu 5 sekund nie zostanie naciśnięty żaden przycisk, ustawienie zostanie automatycznie potwierdzone.

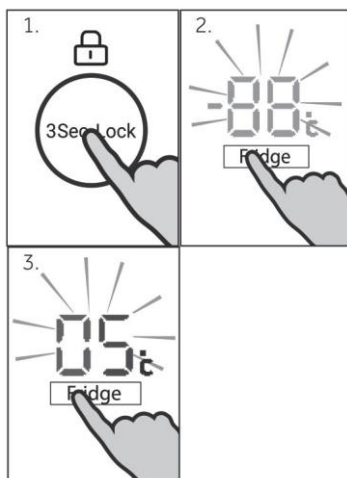

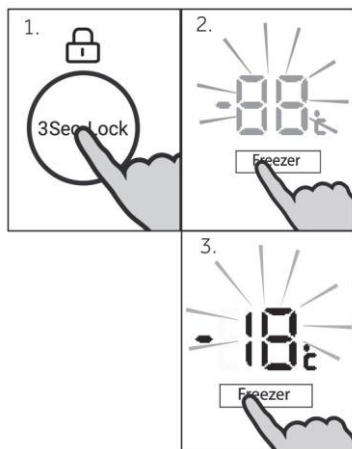

Ustaw temperaturę zamrażarki

- Odblokuj panel, naciskając przycisk „F”, jeśli jest zablokowany.
- Naciśnij przycisk „B” (Zamrażarka), aby wybrać komorę zamrażarki. Rozlega się alarm. Wyświetlana jest rzeczywista temperatura w komorze zamrażarki.
- Naciśnij przycisk „B” (Zamrażarka), aby ustawić temperaturę zamrażarki. Przy każdym naciśnięciu klawisza rozlegnie się sygnał. Temperatura spada w sekwencjach co 1°C od maksimum -14°C do minimum -24°C, przetaczając się ponownie na -14°C po dalszym naciśnięciu. Optymalna temperatura w zamrażarce to -18°C. Niższe temperatury oznaczają niepotrzebne zużycie energii.

Jeśli w ciągu 5 sekund nie zostanie naciśnięty żaden przycisk, ustawienie zostanie automatycznie potwierdzone.

Uwaga

Temperatury w odpowiedniej komorze nie można regulować, jeśli aktywna jest jakkolwiek inna funkcja (tryb Power-Freeze, Super-Cool, Holiday lub Auto Set) lub wyświetlacz jest zablokowany. Odpowiedni wskaźnik będzie migał wraz z brzęczykiem.

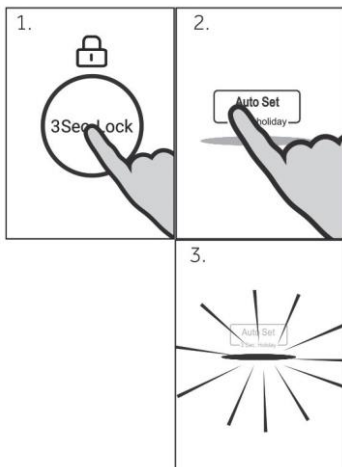

Tryb Auto Set

W tym trybie Auto Set urządzenie może automatycznie regulować ustawienia temperatury w zależności od temperatury otoczenia i zmiany temperatury w urządzeniu. Funkcja ta jest całkowicie bezobsługowa.

- Odblokuj panel, naciskając przycisk „F”, jeśli jest zablokowany.
- Naciśnij przycisk „C” (Auto Set). Rozlega się alarm.
- Zapala się wskaźnik „c2” i funkcja jest aktywna.

Powtarzając powyższe czynności lub wybierając inną funkcję, można ponownie wyłączyć tę funkcję.

Tryb Kostkarki do lodu

W trybie Kostkarka do lodu chłodziarka uruchamia funkcję automatycznego wytwarzania lodu. Gdy pojemnik na lód jest pełen lodu, proces wytwarzania lodu zostanie zatrzymany.

1. Upewnij się, że obecna sytuacja jest odblokowana.
2. Naciśnij „C” (kostkarka do lodu), a brzęczyk wyda dźwięk.
3. Wskaźnik „c2” zaświeci się i uruchomi się funkcja automatycznego wytwarzania lodu.

Aby wyłączyć funkcję wytwarzania lodu, naciśnij również „C” (kostkarka do lodu) pod odblokowaną sytuacją. Tryby Kostkarka do lodu i Super-Cool/Super-Freeze można włączyć jednocześnie.

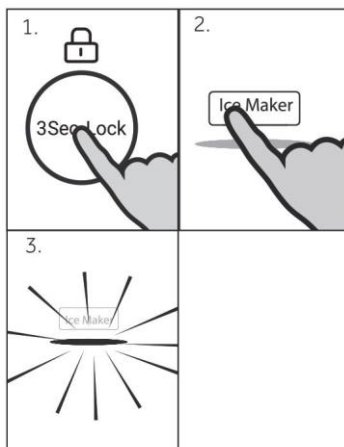

Funkcja Holiday

Ta funkcja ustawia na stałe temperaturę chłodziarki na 17°C.

Pozwala to na zamknięcie drzwi pustej chłodziarki, nie powodując przy tym nieprzyjemnego zapachu czy pleśni - podczas dłuższej nieobecności (np. w czasie wakacji). Komora zamrażarki może być dowolnie ustawiana.

1. Odblokuj panel, naciskając przycisk „F”, jeśli jest zablokowany.
2. Przytrzymaj przycisk „C” (Auto Set) przez 3 sekundy.
3. Zapala się wskaźnik „c1” i funkcja jest aktywna.

Powtarzając powyższe czynności lub wybierając inną funkcję, można ponownie wyłączyć tę funkcję.

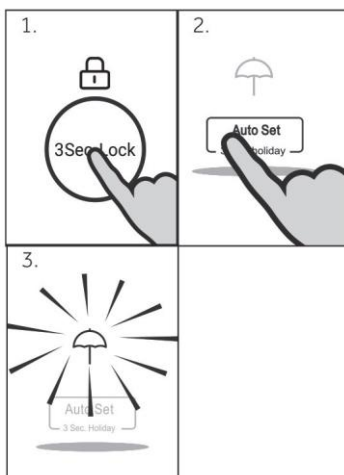

OSTRZEŻENIE!

W przypadku używania funkcji Holiday w komorze chłodziarki nie wolno przechowywać żadnej żywności. Temperatura + 17°C jest zbyt wysoka, aby przechowywać żywność.

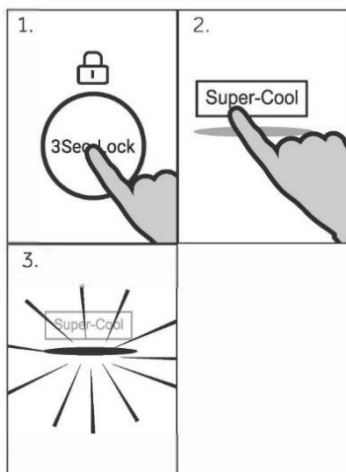

Funkcja Super-Cool

Zaleca się włączenie funkcji Super-Cool w przypadku przechowywania dużej ilości żywności (np. po zakupach). Funkcja Power-Cool przyspiesza chłodzenie świeżej żywności i chroni już przechowywane produkty przed niepożądanym ogrzaniem. Temperatura ustawiona fabrycznie wynosi od 0 do +1°C.

1. Odblokuj panel, naciskając przycisk „F”, jeśli jest zablokowany.
2. Naciśnij przycisk „D” (Super-Cool).
3. Zapala się wskaźnik „d” i funkcja jest aktywna.

Powtarzając powyższe czynności lub wybierając inną funkcję, można ponownie wyłączyć tę funkcję.



Uwaga: Automatyczne wyłączenie

Ta funkcja zostanie automatycznie wyłączona po 6 godzinach



Używanie dozownika wody (Tylko modele z dystrybutorem wody)

Przed pierwszym użyciem dozownika wody upewnij się, że wykonałeś czynności opisane w części „Przed rozpoczęciem korzystania z funkcji lodu i wody lub automatycznego wytwarzania lodu”.

Dozowanie

Urządzenie zostało zaprojektowane do obsługi jedną ręką. Aby dozować wodę, delikatnie naciśnij podkładkę dozującą szklanką lub pojemnikiem. Aby zatrzymać przepływ wody, po prostu odciągnij szklankę lub pojemnik od podkładki dozownika. Mocne naciśnięcie na podkładkę dozującą nie zwiększy przepływu ani nie wyda więcej wody.



OSTRZEŻENIE!

Aby uniknąć uszkodzenia mienia lub obrażeń ciała, nie wkładaj rąk, palców ani przedmiotów do otworu dozownika.

Korzystanie z kostkarki do lodu (Lód i Woda lub Automatyczne wytwarzanie lodu)

Włączanie/wyłączanie lodu

Twoja kostkarka do lodu została zaprojektowana tak, aby automatycznie dozować lód do pojemnika na lód znajdującego się poniżej, dopóki nie wykryje, że pojemnik jest pełny. Im więcej lodu użyjesz, tym więcej go zrobisz.

Użycie po raz pierwszy

Kostkarka do lodu wyłączy się, gdy włączysz chłodziarkę po raz pierwszy po instalacji. Lampka nad ikoną „Lód Wł./Wył.” zgaśnie.

1. Naciśnij przycisk panelu sterowania „C”, aby włączyć funkcję kostkarki do lodu.
2. Wyrzuć pierwszy pełny pojemnik na lód. Wyczyść pojemnik na lód wodą i zainstaluj go z powrotem. Twoja kostkarka do lodu jest teraz gotowa do użycia.
3. Powtórz krok 2, aby usunąć kurz z tacki na lód zebrany podczas produkcji i transportu.
4. Opróżnij wodę, osusz pojemnik i włóż go prawidłowo.
5. Po włączeniu kostkarki do lodu pierwszy pojemnik na lód może się odbarwić. Nie jest to szkodliwe. Jest to standardowy osad pojawiający się podczas procesu płukania. Wyrzuć pierwszy pełny pojemnik na lód. Twoja kostkarka do lodu jest teraz gotowa do użycia.

Wykonaj powyższe czynności po wakacjach lub dłuższym okresie nieużywania lodu.



Uwaga

Wydajność filtra wody będzie wzrastać wraz z użytkowaniem, osiągając optymalną wydajność po dwóch do trzech pełnych pojemnikach lodu.

Wyłącz kostkarkę, jeśli:

- Przez kilka godzin nie ma dostawy wody.
- Wyjmujesz pojemnik na lód na pewien czas.
- Wyjeżdżasz na wakacje/urlop.

Informacje o kostkarkie do lodu

- Twoja automatyczna kostkarka do lodu będzie produkować około ośmiu kostek lodu co 2 godziny, w zależności od temperatury w komorze zamrażarki i liczby otwarc drzwi.
- Tacka na kostki lodu napełni się wodą.
- Gdy kostki zostaną zamrożone, zostaną wyrzucone z tacki na lód do pojemnika na lód.
- Wytwarzanie lodu będzie kontynuowane do momentu zapełnienia pojemnika.
- Wytwarzanie lodu zostanie wznowione, gdy zaczniesz używać zmagazynowanego lodu.
- Twój produkt z lodem i wodą jest dostarczany z mniejszym pojemnikiem na lód wewnątrz większego pojemnika do zamrażania.
- Do pojemnika na lód dołączona jest łyżka do lodu. Ta miarka zapewnia higieniczny dostęp do lodu.
- Jeśli wymagana jest duża ilość lodu, wyjmij pojemnik na lód i pozwól, aby lód wpadł do większego pojemnika.
- Jeśli lód nie jest często używany, stare kostki stają się mętne, smakują nieświeżo, kurczą się i mogą się sklejać. Okresowo opróżniaj pojemnik na lód i myj go w letniej wodzie. Dokładnie wysusz i umieść z powrotem we właściwej pozycji.



OSTRZEŻENIE!

- ▶ Unikaj kontaktu z ruchomymi częściami mechanizmu wyrzutnika kostkarki do lodu i nie kładź palców na mechanizmie automatycznego wytwarzania lodu, gdy chłodziarka pracuje.
- ▶ Nie należy używać kostek lodu, które mogły się odbarwić, zwykle o zielono-niebieskim kolorze. Jeśli zauważysz takie odbarwienie, wyrzuć kostki lodu i skontaktuj się z przeszkolonym i obsługiwany przez firmę Haier technikiem serwisowym.
- ▶ Upewnij się, że kostkarka do lodu jest podłączona wyłącznie do filtra i źródła wody pitnej.
- ▶ Instalacja przyłącza wody do kostkarki do lodu musi zostać wykonana przez przeszkolonego i obsługiwanego przez firmę Haier technika serwisowego lub wykwalifikowanego hydraulika.

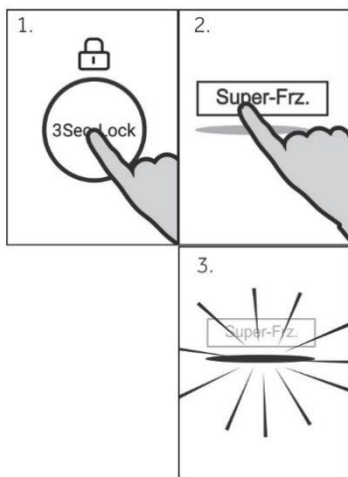

Funkcja Super-Freeze

Świeża żywność powinna być zamrożona tak szybko, jak to możliwe. To umożliwia zachowanie najlepszej wartości odżywczej, wyglądu i smaku. Funkcja Super-Freeze przyspiesza zamrażanie świeżej żywności i chroni już przechowywane produkty przed niepożądanym ogrzaniem. Jeśli konieczne jest jednorazowe zamrożenie dużej ilości żywności, zaleca się włączenie funkcji Super-Freeze na 24 godziny przed użyciem. Temperatura ustawienia funkcji jest poniżej -24°C .

1. Odblokuj panel, naciskając przycisk „F”, jeśli jest zablokowany.
2. Naciśnij przycisk „E” (Super-Freeze).
3. Zapala się wskaźnik „e” i funkcja jest aktywna.

Powtarzając powyższe czynności lub wybierając inną funkcję, można ponownie wyłączyć tę funkcję.



Uwaga: Automatyczne wyłączenie

Funkcja Super-Freeze wyłączy się automatycznie po 50 godzinach. Następnie urządzenie pracuje w uprzednio ustawionej temperaturze.



OSTRZEŻENIE!

- ▶ Przed wyłączeniem należy opróżnić urządzenie.
- ▶ Drzwi komory chłodniczej powinny być otwarte, gdy włączona jest funkcja wyłączania chłodziarki, aby uniknąć nieprzyjemnego zapachu lub pleśni.

Wskazówki dotyczące przechowywania świeżej żywności

Przechowywanie w komorze chłodziarki

- ▶ Należy utrzymywać temperaturę w chłodziarce poniżej 4 °C.
- ▶ Gorące jedzenie musi zostać schłodzone do temperatury pokojowej przed włożeniem go do urządzenia.
- ▶ Żywność przechowywana w chłodziarce powinna zostać wcześniej umyta i wysuszona.
- ▶ Przechowywana żywność powinna być odpowiednio zamknięta, co pozwoli uniknąć zmiany zapachu lub smaku.
- ▶ Nie przechowuj nadmiernych ilości żywności. Należy zachować odstępy pomiędzy produktami spożywczymi, aby umożliwić cyrkulację zimnego powietrza dla zapewnienia lepszego i bardziej jednorodnego chłodzenia.
- ▶ Żywność spożywaną codziennie należy przechowywać z przodu półki.
- ▶ Pozostaw szczelinę pomiędzy żywnością a wewnętrznymi ściankami, umożliwiającą przepływ powietrza. W szczególności nie należy przechowywać żywności przy tylnej ścianie: żywność może zamrznąć przy tylnej ścianie. Unikaj bezpośredniego kontaktu żywności (zwłaszcza tłustej lub kwaśnej) z wkładką wewnętrzną, ponieważ olej/kwas może spowodować erozję wkładki wewnętrznej. Usuwać tłuste/kwaśne zabrudzenia, gdy tylko się pojawią.
- ▶ Rozmrażaj mrożoną żywność w komorze chłodziarki. W ten sposób można wykorzystać zamrożoną żywność do obniżenia temperatury w komorze i oszczędzania energii.
- ▶ W chłodziarce można przyspieszyć proces starzenia się owoców i warzyw takich jak cukinia, melon, papaja, banan, ananas itp. Dlatego nie zaleca się przechowywania ich w chłodziarce. Jednak przez pewien czas możliwe jest przyspieszenie dojrzewania zielonych owoców. Cebula, czosnek, imbir i inne warzywa korzeniowe również powinny być przechowywane w temperaturze pokojowej.
- ▶ Nieprzyjemne zapachy wewnątrz chłodziarki to znak, że coś się rozlało i konieczne jest czyszczenie. Zobacz „PIELĘGNACJA I CZYSZCZENIE”.
- ▶ Różne rodzaje żywności powinny być umieszczane w różnych miejscach w zależności od ich właściwości:

Uwaga

- ▶ Należy zachować odległość większą niż 10 mm między umieszczoną żywnością a kanałem wentylacyjnym lub czujnikami, aby zapewnić efekt chłodzenia.

- 1 Masło, sery itp.
- 2 Jaja, napoje w puszkach, konserwy, przyprawy itp.
- 3 Napoje i żywność w butelkach.
- 4 Żywność marynowana, konserwy itp.
- 5 Produkty mięsne, przekąski, makarony, konserwy, mleko, tofu, nabiał itp.
- 6 Gotowane mięso, kielbaski itp.
- 7 Szuflada My Zone: suszone owoce, oleje masłane, czekolada
- 8 Szuflada Humidity Box: Owoce, warzywa, sałatka itp.

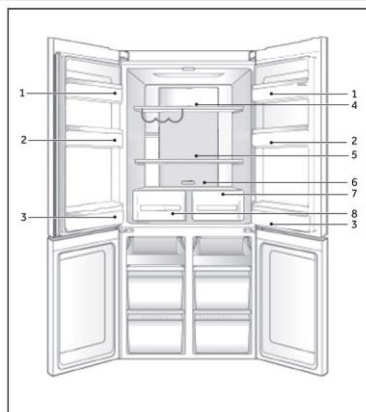

Przechowywanie w komorze zamrażarki

- ▶ Należy utrzymywać temperaturę zamrażarki na poziomie - 18 °C.
- ▶ 24 godziny przed włączeniem funkcji Power-freeze; - dla małych ilości żywności wystarczy 4-6 godzin.
- ▶ Gorące jedzenie musi zostać schłodzone do temperatury pokojowej przed włożeniem go do komory zamrażarki.
- ▶ Żywność pokrojona na małe porcje zamraża się szybciej i jest łatwiejsza do rozmrożenia i ugotowania. Zalecana waga każdej porcji wynosi mniej niż 2,5 kg
- ▶ Zaleca się zapakowanie żywności przed jej włożeniem do zamrażarki. Zewnętrzna strona opakowania musi być sucha, aby uniknąć sklejanía się worków. Materiały opakowaniowe powinny być bezwonne, hermetyczne, nietrujące i nietoksyczne.
- ▶ Aby uniknąć upływu terminu przydatności do spożycia, należy podać na opakowaniu datę zamrożenia, termin i nazwę produktu, zgodnie z okresami przechowywania różnych produktów spożywczych.
- ▶ **OSTRZEŻENIE!** Kwas, zasady, sól itp. mogą spowodować erozję wewnętrznej powierzchni zamrażarki. Nie należy umieszczać żywności zawierającej te substancje (np. ryb morskich) bezpośrednio na wewnętrznej powierzchni. Słona woda w zamrażarce powinna być natychmiast oczyszczona.
- ▶ Nie należy przekraczać czasu przechowywania żywności zalecanego przez producentów. Należy wyjąć z zamrażarki tylko wymaganą ilość jedzenia.
- ▶ Należy szybko spożyć rozmrożoną żywność. Rozmrożonego jedzenia nie wolno ponownie zamrażać, jeśli nie zostanie najpierw ugotowane, w przeciwnym razie może być niejadalne.
- ▶ Nie wkładaj nadmiernej ilości świeżej żywności do komory zamrażarki. Patrz pojemność zamrażarki - patrz DANE TECHNICZNE lub dane na tabliczce znamionowej.
- ▶ Żywność może być przechowywana w zamrażarce w temperaturze wynoszącej co najmniej -18°C przez okres od 2 do 12 miesięcy, w zależności od jej właściwości (np. mięso: 3-12 miesięcy, warzywa: 6-12 miesięcy)
- ▶ Podczas zamrażania świeżej żywności należy unikać kontaktu z już zamrożoną żywnością. Ryzyko rozmrożenia!

Przechowując komercyjnie zamrożoną żywność, należy przestrzegać następujących wytycznych:

- ▶ Zawsze postępuj zgodnie z wytycznymi producenta dotyczącymi czasu przechowywania żywności. Nie przekraczaj czasu wskazanego w tych wytycznych!
- ▶ Staraj się, aby czas od zakupu do umieszczenia w zamrażarce był jak najkrótszy, aby zachować jakość żywności.
- ▶ Kupuj mrozonki, które były przechowywane w temperaturze -18°C lub niższej.
- ▶ Unikaj kupowania żywności, której opakowanie jest pokryte lodem lub szronem. Oznacza to, że produkty mogły w pewnym momencie zostać częściowo rozmrożone i ponownie zamrożone - wzrost temperatury wpływa na jakość żywności..



Uwaga

- ▶ Należy zachować odległość większą niż 10 mm między umieszczoną żywnością a kanałem wentylacyjnym, aby zapewnić efekt chłodzenia.

System obiegu powietrza

Chłodziarka jest wyposażona w system obiegu powietrza, dzięki któremu chłodne strumienie powietrza znajdują się na każdym poziomie półki. Pomaga to utrzymać jednolitą temperaturę, dzięki czemu żywność jest dłużej świeża.

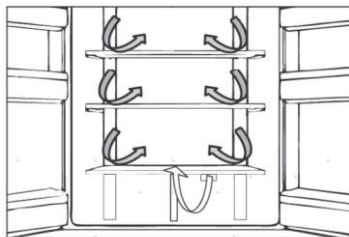

Regulowane półki

Wysokość półek można dostosować do potrzeb przechowywania.

1. Aby przenieść półkę, zdejmij ją najpierw, podnosząc tylną krawędź (1) i wyciągając (2).
2. Aby ponownie zamontować półkę, należy nałożyć ją na uchwyty po obu stronach i przesunąć do pozycji najbardziej wysuniętej do tyłu, aż tylna część półki znajdzie się w szczelinach po bokach

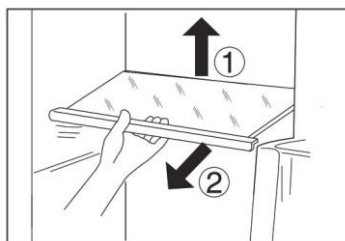

Uwaga:

Upewnij się, że wszystkie końce półki są wypoziomowane.

Szuflada My Zone

W tej komorze poziom wilgotności jest niższy niż w komorze lodówki. Szuflada ta nadaje się do przechowywania suchych owoców i innych suchych produktów spożywczych o niskiej zawartości wody, takich jak masło, tłuszcze i olej czy czekolada.

Szuflada Humidity Box

W tej komorze poziom wilgotności jest wyższy niż w komorze chłodziarki. Jest sterowany automatycznie przez system i pozwala na przechowywanie owoców, warzyw, sałatek itp.



Uwaga:

- ▶ Nie zdejmuj plastikowych osłon wewnątrz dwóch stref. Utrzymują one odpowiednią wilgotność.
- ▶ Wrażliwe na zimno owoce jak ananas, awokado, banany, grejpfruty nie są zalecane do przechowywania w tych dwóch szufladach.

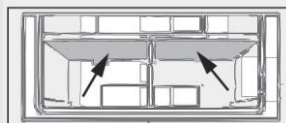

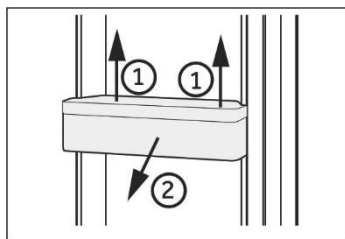

Wymowane półki na drzwiach

Półki na drzwiach można zdemontować w celu czyszczenia: Połóż dłonie po obu stronach półki, podnieś ją do góry (1) i wyciągnij (2).

W celu ponownego zamontowania półek powyższe czynności wykonuje się w odwrotnej kolejności.

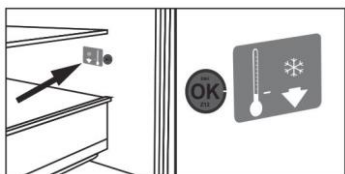

OPCJONALNIE: OK-wskaźnik temperatury

Wskaźnik temperatury OK może być użyty do określenia temperatur poniżej +4°C. Stopniowo obniżaj temperaturę, jeśli znak nie wskazuje „OK”.



Uwaga:

Po włączeniu urządzenia osiągnięcie właściwej temperatury może potrwać do 12 godzin.

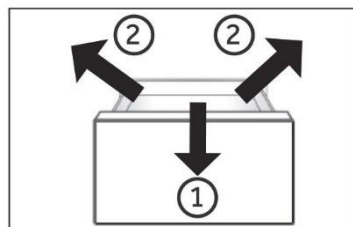

Wymowana szuflada zamrażarki

Aby wyjąć szufladę, wyciągnij ją maksymalnie (1), podnieś i wyjmij (2).

W celu ponownego włożenia szuflady powyższe czynności wykonuje się w odwrotnej kolejności.

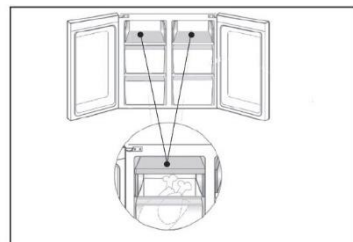

Przechowywanie produktów o dużych rozmiarach

Duże produkty, takie jak mrożonki, można przechowywać po:

- ▶ zdjęmowanie i odwracanie o 180° górnej tacy mrożącej, lub
- ▶ wyjęciu obu górnych tac zamrażarki oraz środkowej szuflady zamrażarki oraz przechowywanie żywności bezpośrednio na półce.

Światło

Po otwarciu drzwi zapala się wewnętrzne oświetlenie LED. Na działanie światła nie ma wpływu żadne z pozostałych ustawień urządzenia.



Wskazówki dotyczące oszczędzania energii

- ▶ Upewnij się, że urządzenie jest właściwie wentylowane (patrz MONTAŻ).
- ▶ Nie należy instalować urządzenia w bezpośrednim świetle słonecznym lub w pobliżu źródeł ciepła (np. pieców, grzejników).
- ▶ Unikaj niepotrzebnie niskiej temperatury w urządzeniu. Zużycie energii zwiększa się wraz z ustawieniem niższej temperatury w urządzeniu.
- ▶ Funkcje takie jak POWER- FREEZE zwiększają zużycie energii.
- ▶ Przed włożeniem ciepłej żywności do urządzenia należy poczekać, aż ostygnie.
- ▶ Otwieraj drzwi możliwie rzadko i na krótko.
- ▶ Nie przepelniaj urządzenia, aby nie blokować przepływu powietrza.
- ▶ Unikaj powietrza w opakowaniu z żywnością.
- ▶ Utrzymuj w czystości uszczelki drzwi, aby zapewnić prawidłowe ich zamykanie.
- ▶ Rozmrażaj mrożoną żywność w komorze chłodziarki.
- ▶ Najbardziej energooszczędna konfiguracja wymaga, aby pojemniki i półki były umieszczone w urządzeniu jak w stanie fabrycznym, a żywność powinna być rozmieszczona w taki sposób, aby nie blokowała wylotu kanału wentylacyjnego.



OSTRZEŻENIE!

Przed czyszczeniem odłącz urządzenie od zasilania sieciowego.

Czyszczenie

Urządzenie należy czyścić, gdy przechowywana jest niewielka ilość żywności lub nie ma jej wcale. Urządzenie powinno być czyszczone co cztery tygodnie, aby zapewnić dobrą konserwację i zapobiec nieprzyjemnym zapachom przechowywanej żywności.



OSTRZEŻENIE!

- ▶ Nie czyść urządzenia za pomocą twardych szczotek, szczotek drucianych, detergentów proszkowych, benzyny, octanu amylu, acetonu i podobnych roztworów organicznych, kwasu lub roztworów alkalicznych. Do czyszczenia należy używać specjalnego detergentu do chłodziarek, aby uniknąć uszkodzenia.
- ▶ Nie używaj aerozolu ani nie przepłukuj urządzenia podczas czyszczenia.
- ▶ Nie używaj wody lub pary do czyszczenia urządzenia.
- ▶ Nie czyść zimnych szklanych półek gorącą wodą. Nagła zmiana temperatury może spowodować pęknięcie szkła.
- ▶ Nie dotykaj wnętrza komory, zwłaszcza mokrymi rękami, ponieważ mogą one przymarznąć do jej powierzchni.
- ▶ W przypadku zwiększenia temperatury sprawdzić stan zamrożonych produktów.

- ▶ Uszczelka drzwi powinna być zawsze utrzymywana w czystości.
- ▶ Czyść wnętrze i obudowę urządzenia gąbką zanurzoną w ciepłej wodzie i neutralnym detergentem.

1. Czyścić wnętrze i zewnętrzną część chłodziarki, w tym uszczelnienie drzwi, stojak na drzwi, szklane półki, pudełka itd., miękkim ręcznikiem lub gąbką zanurzoną w ciepłej wodzie (można dodać neutralny detergent do ciepłej wody).
 2. W przypadku rozlania płynu usunąć wszystkie zanieczyszczone części, bezpośrednio spłukać bieżącą wodą, osuszyć i włożyć z powrotem do chłodziarki.
 3. W przypadku rozlanego kremu (np. śmietany, topniejących lodów), należy wyjąć wszystkie zanieczyszczone części, włożyć je na chwilę do ciepłej wody o temperaturze ok. 40°C, następnie spłukać bieżącą wodą, osuszyć i włożyć z powrotem do chłodziarki.
 4. W przypadku, gdy jakaś mała część lub element dostanie się do wnętrza chłodziarki (pomiędzy półki lub szuflady), użyj małego miękkiego pędzelka, aby go wyciągnąć. Jeśli nie udało się dotrzeć do tego elementu, prosimy o kontakt z serwisem Haier.
- ▶ Spłucz i wysusz miękką ściereczką.
 - ▶ Nie należy myć żadnych części urządzenia w zmywarce do naczyń.
 - ▶ Odczekaj co najmniej 7 minut przed ponownym uruchomieniem urządzenia, ponieważ częste uruchamianie może uszkodzić sprężarkę.

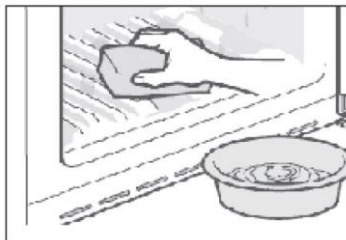

Rozmrażanie

Rozmrażanie chłodziarki i zamrażarki odbywa się automatycznie;

nie jest wymagana ręczna obsługa.

OSTRZEŻENIE!

Wymienne (tylko LED) źródło światła przez profesjonalistę.

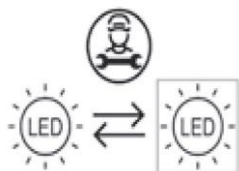

Ten produkt zawiera źródło światła o klasie efektywności energetycznej F.

Komora	Klasa efektywności energetycznej	Model
Górna lampka chłodziarki	F	HTF-540DGG7 HTF-540DP7 HTF-520WP7 HTF-520IP7
Lampka w uchwycie	F	HCR591 9FOPG HCR5919EHMB HCR591 9ENMB HCR591 9EHMP HCR591 9ENMP

Dłuższa przerwa w użytkowaniu

Jeżeli urządzenie nie będzie używane przez dłuższy czas i będzie wykorzystywana tylko funkcja Holiday lub funkcji wyłączenia chłodziarki, to:

- ▶ Wyjmij żywność.
- ▶ Odłącz przewód zasilający.
- ▶ Opróżnij i wyczyść zbiornik wody.
- ▶ Wyczyść urządzenie jak opisano powyżej.
- ▶ Zostaw drzwi otwarte, aby zapobiec tworzeniu się wewnątrz nieprzyjemnych zapachów.

Uwaga

Wyłącz urządzenie tylko wtedy, gdy jest to absolutnie konieczne.

Przenoszenie urządzenia

1. Wyjmij wszystkie produkty spożywcze i odłącz urządzenie od zasilania.
2. Zabezpiecz taśmą klejącą półki i inne ruchome części w zamrażarce.
3. Nie przechylaj chłodziarki pod kątem większym niż 45°, aby uniknąć uszkodzenia układu chłodniczego.

OSTRZEŻENIE!

- ▶ Nie podnoś urządzenia za klamki.
- ▶ Nigdy nie należy ustawiać urządzenia poziomo na ziemi.

Wiele problemów można rozwiązać samodzielnie, bez specjalistycznej wiedzy. W przypadku problemów prosimy sprawdzić wszystkie pokazane możliwości i postępować zgodnie z poniższymi instrukcjami przed skontaktowaniem się z obsługą posprzedażową. Zob. OBSŁUGA KLIENTA.



OSTRZEŻENIE!

- ▶ Przed przystąpieniem do konserwacji wyłącz urządzenie i wyjmij wtyczkę z gniazdka sieciowego.
- ▶ Urządzenie elektryczne powinno być serwisowane tylko przez wykwalifikowanych ekspertów, ponieważ niewłaściwe naprawy mogą spowodować znaczne szkody.
- ▶ Jeśli kabel zasilania jest uszkodzony, musi on zostać wymieniony przez producenta, serwisanta lub inną wykwalifikowaną osobę w celu uniknięcia niebezpieczeństwa.

Problem	Potencjalna przyczyna	Możliwe rozwiązanie
Sprężarka nie działa.	<ul style="list-style-type: none"> • Wtyczka sieciowa nie jest podłączona do gniazdka. • Urządzenie znajduje się w cyklu rozmrażania 	<ul style="list-style-type: none"> • Podłącz wtyczkę sieciową. • Jest to normalne w przypadku automatycznego odszraniania
Urządzenie działa często lub przez zbyt długi okres czasu.	<ul style="list-style-type: none"> • Temperatura wewnątrz i na zewnątrz urządzenia jest za wysoka. • Urządzenie było odłączone od zasilania przez jakiś okres czasu. • Drzwi/szuflada urządzenia nie są szczelnie zamknięte. • Drzwi/szuflad były za często otwierane lub pozostawały długo otwarte. • Ustawienie temperatury w komorze zamrażarki jest zbyt niskie. • Uszczelki drzwi/szuflady są brudne, zużyte, pęknięte lub niedopasowane. • Wymagany przepływ powietrza nie jest gwarantowany. 	<ul style="list-style-type: none"> • W tym przypadku to normalne, że urządzenie będzie pracować dłużej. • Całkowite schłodzenie urządzenia trwa zazwyczaj od 8 do 12 godzin. • Zamknij drzwi i upewnij się, że urządzenie jest ustawione na płaskiej powierzchni i jedzenie lub pojemniki nie blokują drzwi. • Nie otwieraj drzwi/szuflad zbyt często. • Ustaw wyższą temperaturę, aż do uzyskania zadowalającej temperatury w chłodziarce. Temperatura chłodziarki ustabilizuje się po 24 godzinach. • Wyczyść uszczelki drzwi/szuflady lub wymień je z pomocą serwisu obsługi klienta. • Zapewnij odpowiednią wentylację.
Wnętrze chłodziarki jest brudne i/lub nieprzyjemnie pachnie.	<ul style="list-style-type: none"> • Wnętrze chłodziarki wymaga czyszczenia. • W chłodziarce przechowywana jest żywność o intensywnym zapachu. 	<ul style="list-style-type: none"> • Wyczyść wnętrze chłodziarki. • Dokładnie owin żywność.

Problem	Potencjalna przyczyna	Możliwe rozwiązanie
Wewnątrz urządzenia nie jest wystarczająco zimno.	<ul style="list-style-type: none"> • Ustawiona temperatura jest za wysoka. • Była przechowywana zbyt ciepła żywność. • W chłodziarce umieszczono zbyt dużą ilość żywności. • Żywność jest zbyt blisko siebie. • Drzwi/szuflada urządzenia nie są szczelnie zamknięte. • Drzwi/szuflad były za często otwierane lub pozostawały długo otwarte. 	<ul style="list-style-type: none"> • Ponownie ustaw temperaturę. • Zawsze schładzaj żywność przed jej przechowywaniem. • Zawsze przechowuj małe ilości żywności. • Pozostawić przerwę między produktami spożywczymi, umożliwiając przepływ powietrza. • Zamknij drzwi/szufladę. • Nie otwieraj drzwi/szuflad zbyt często.
Wewnątrz urządzenia jest za zimne.	<ul style="list-style-type: none"> • Temperatura jest za niska. • Funkcja Power-Freeze jest włączona lub działa zbyt długo. 	<ul style="list-style-type: none"> • Ponownie ustaw temperaturę. • Wyłączyć funkcję Power-Freeze
Powstawanie wilgoci na wewnętrznych ściankach komory.	<ul style="list-style-type: none"> • Klimat jest zbyt ciepły i zbyt wilgotny. • Drzwi/szuflada urządzenia nie są szczelnie zamknięte. • Drzwi/szuflad były za często otwierane lub pozostawały długo otwarte. • Pojemniki na żywność lub płyny są otwarte. 	<ul style="list-style-type: none"> • Zwiększ temperaturę. • Zamknij drzwi/szufladę. • Nie otwieraj drzwi/szuflad zbyt często. • Pozostaw gorącą żywność do ostygnięcia do temperatury pokojowej i przykryj żywność oraz płyny.
Wilgoć gromadzi się na zewnętrznej powierzchni chłodziarki lub między drzwiami a szufladą.	<ul style="list-style-type: none"> • Klimat jest zbyt ciepły i wilgotny. • Drzwi/szuflada nie są szczelnie zamknięte. Zimne powietrze skrapla się wewnątrz urządzenia, a ciepłe powietrze na zewnątrz. 	<ul style="list-style-type: none"> • Jest to normalne zjawisko w wilgotnym klimacie i zmienia się, gdy wilgotność spadnie. • Upewnij się, że drzwi/szuflada są szczelnie zamknięte.
Nadmierny lód i szron w komorze zamrażarki.	<ul style="list-style-type: none"> • Artykuły spożywcze nie zostały odpowiednio zapakowane. • Drzwi/szuflada urządzenia nie są szczelnie zamknięte. • Drzwi/szuflad były za często otwierane lub pozostawały długo otwarte. • Uszczelki drzwi/szuflady są brudne, zużyte, pęknięte lub niedopasowane. • Coś wewnątrz uniemożliwia prawidłowe zamknięcie drzwi/szuflady. 	<ul style="list-style-type: none"> • Zawsze właściwie zapakuj artykuły spożywcze. • Zamknij drzwi/szufladę. • Nie otwieraj drzwi/szuflad zbyt często. • Wyczyść uszczelki drzwi lub wymień je na nowe. • Ponownie umieść półki, półki na drzwi lub pojemniki wewnętrzne, aby umożliwić zamknięcie drzwi/szuflady.

Problem	Potencjalna przyczyna	Możliwe rozwiązanie
Boki obudowy i listwa drzwiowa nagrzewają się.	• -	• To normalne.
Urządzenie wydaje dziwne dźwięki.	• Urządzenie nie znajduje się na wypoziomowanym podłożu. • Urządzenie dotyka jakiegoś przedmiotu.	• Wyreguluj nóżki, aby wypoziomować urządzenie. • Usuń objekty znajdujące się w pobliżu urządzenia.
Słychać delikatny szum podobny do płynącej wody.	• -	• To normalne.
Usłyszysz sygnał alarmowy.	• Drzwi komory chłodziarki są otwarte.	• Zamknij drzwi lub wycisz alarm ręcznie.
Usłyszysz słaby szum.	• Układ antykondensacyjny działa	• Zapobiega to kondensacji i jest normalne
Oświetlenie wnętrza lub układ chłodzenia nie działa.	• Wtyczka sieciowa nie jest podłączona do gniazdka. • Zasilanie nie jest w dobrym stanie. • Lampa LED nie działa.	• Podłącz wtyczkę sieciową. • Sprawdź zasilanie elektryczne w pomieszczeniu. Skontaktuj się z lokalnym dostawcą energii elektrycznej! • Wezwij serwis w celu wymiany lampki.

* Aby skontaktować się z pomocą techniczną, odwiedź naszą stronę internetową: <https://corporate.haier-europe.com/en/> W sekcji „strona internetowa” wybierz markę swojego produktu i swój kraj. Zostaniesz przekierowany/a na konkretną stronę internetową, na której znajdziesz numer telefonu i formularz do kontaktu z pomocą techniczną.

Przerwa w zasilaniu

W przypadku przerwy w dostawie prądu żywność powinna pozostać bezpieczna przez około 12 godzin. Podczas dłuższej przerwy w dostawie prądu, zwłaszcza latem, należy stosować się do poniższych wskazówek:

- ▶ Unikaj częstego otwierania drzwi/szufłady.
- ▶ Nie wkładaj do urządzenia dodatkowej żywności podczas przerwy w dostawie prądu.
- ▶ Jeśli przerwa w dostawie prądu została zgłoszona z wyprzedzeniem i trwa dłużej niż 12 godzin, należy przygotować trochę lodu i umieścić go w pojemniku w górnej części komory chłodziarki.
- ▶ Kontrola towaru jest wymagana niezwłocznie po przerwie.
- ▶ Ponieważ temperatura w chłodziarce wzrośnie podczas przerwy w zasilaniu lub innej awarii, okres przechowywania i jadalna jakość żywności ulegną skróceniu. Każda żywność, która się rozmroza, powinna zostać spożyta lub ugotowana i ponownie zamrożona (w stosownych przypadkach) wkrótce po tym, aby zapobiec zagrożeniom dla zdrowia.

Funkcja pamięci podczas przerwy w zasilaniu

Po przywróceniu zasilania urządzenie kontynuuje ustawienia ustawione przed awarią zasilania.

Rozpakowanie



OSTRZEŻENIE!

- ▶ Urządzenie jest ciężkie. Prace powinny być wykonywane przez co najmniej dwie osoby.
- ▶ Wszystkie materiały opakowaniowe należy przechowywać poza zasięgiem dzieci i utylizować w sposób przyjazny dla środowiska.
- ▶ Wyjmij urządzenie z opakowania.
- ▶ Usuń całe opakowanie.

Warunki środowiskowe

Temperatura w pomieszczeniu powinna zawsze wynosić od 10°C do 43°C, ponieważ może wpływać na temperaturę wewnątrz urządzenia i zużycie energii. Nie ustawiaj urządzenia w pobliżu innych urządzeń bez izolacji emitujących ciepło (piekarniki, chłodziarki).

Wymagana przestrzeń

Wymagana przestrzeń przy otwarciu drzwi:

W1 = 1221 mm

W2 = 1534 mm

D1 = 560 mm

D2 = 1040 mm

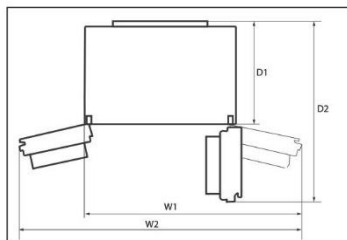

Przekrój wentylatora

Aby zapewnić wystarczającą wentylację urządzenia ze względów bezpieczeństwa, należy przestrzegać informacji o wymaganych przekrojach wentylacji.

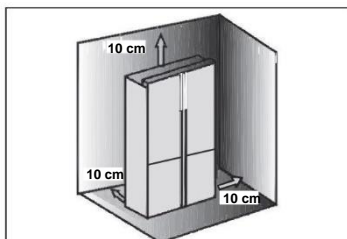

Ustawianie urządzenia

Urządzenie powinno być umieszczone na płaskiej i stabilnej powierzchni.

1. Przechyl urządzenie lekko do tyłu.
2. Ustaw nożki na żądanym poziomie.

Upewnij się, że odległość od ściany po stronie zawiasu wynosi co najmniej 100 mm, aby drzwi mogły się prawidłowo otworzyć.

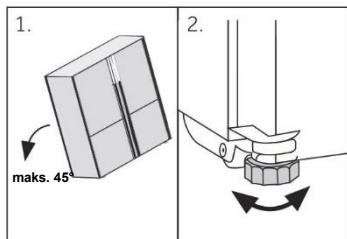

Uwaga

Dotyczy urządzenia wolnostojącego: To urządzenie chłodnicze nie jest przeznaczone do zabudowy

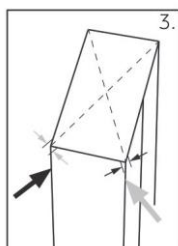

3. Stabilność można sprawdzić, popychając urządzenie naprzemiennie w linii przekątnych. Lekkie kołysanie powinno być takie same w obu kierunkach. W przeciwnym razie rama może się wykrzywić; w rezultacie może dojść do rozszczelnienia drzwi. Niewielki przechył do tyłu pomaga przy zamykaniu drzwi.

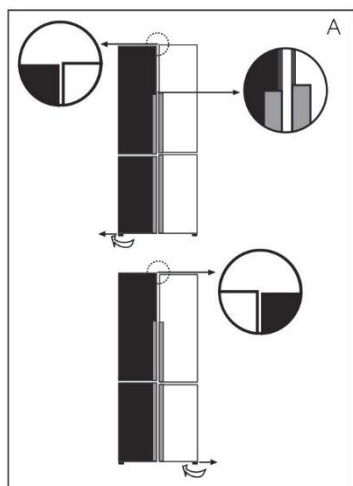

A) Regulowanie drzwi

Jeśli drzwi nie znajdują się na jednym poziomie, tę niezgodność można usunąć, wykonując następujące czynności:

A) Korzystanie z regulowanej nóżki

Obrócić regulowaną nóżkę zgodnie z kierunkiem strzałki, aby podnieść lub opuścić nóżkę.

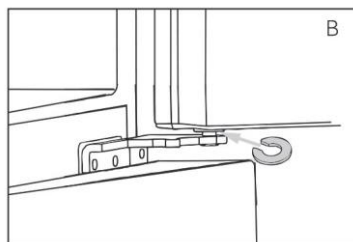

B) Korzystanie z przekładek

- ▶ Otwórz górne drzwi i unieś je.
- ▶ Ostrożnie zacisnąć przekładkę (dołączoną w torbie na akcesoria) do białego plastikowego pierścienia środkowego zawiasu ręcznie lub za pomocą narzędzi takich jak szcypce. Uważaj, aby nie zarysować ani nie obić drzwi.

i Uwaga

W przyszłym użytkowaniu chłodziarki może wystąpić zjawisko nierówności drzwi w stosunku do wagi przechowywanej żywności. Należy je wyregulować zgodnie z powyższymi metodami.

Czas oczekiwania

W zbiorniku sprężarki znajduje się olej bezobsługowy. Olej ten może przedostać się poprzez zamknięty system rur podczas transportu w pozycji przechylonej. Przed podłączeniem urządzenia do zasilania trzeba odczekać 2-5 godzin, aby olej spłynął z powrotem do zbiornika.

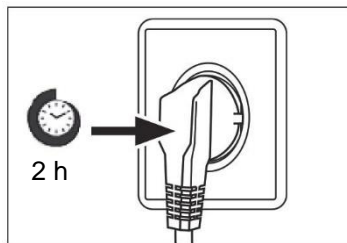

Podłączenie do prądu

Przed każdym podłączeniem sprawdź, czy:

- ▶ zasilacz, gniazdo i bezpieczniki odpowiadają parametrom podanym na tabliczce znamionowej.
- ▶ gniazdko jest uziemione i nie zastosowano rozgałęźnika lub przedłużacza.
- ▶ wtyczka i gniazdko są ściśle zgodne.

Podłącz wtyczkę do prawidłowo zainstalowanego gniazdko domowego.



OSTRZEŻENIE!

Aby uniknąć ryzyka, uszkodzony przewód zasilający musi zostać wymieniony przez serwis (zob. karta gwarancyjna).

Modele Lód i Woda lub Automatyczne wytwarzanie lodu

- ▶ Chłodziarka z funkcją Lód i Woda lub Automatyczne wytwarzanie lodu musi zostać zamontowana przez wykwalifikowanego hydraulika lub technika serwisu przeszkolonego i autoryzowanego przez firmę Haier, ponieważ nieprawidłowe podłączenie może prowadzić do wycieków wody.
- ▶ Firma Haier Appliances nie odpowiada za szkody (w tym zalanie) spowodowane nieprawidłową instalacją lub podłączeniem hydraulicznym.



Uwaga

Wyjmij pojemniki na drzwiach z pozycji A i zainstaluj w pozycji B przed pierwszym użyciem.

- ▶ Trzymaj jedną ręką przednią krawędź pojemników, drugą ręką uderzając dno pojemników naprzemiennie w kierunku strzałki 1. Po wyjęciu pojemników z korpusu drzwi obróć je do przodu i w dół w kierunku wskazanym przez strzałkę 2, aby wyjąć pojemnik i zainstalować w pozycji B.

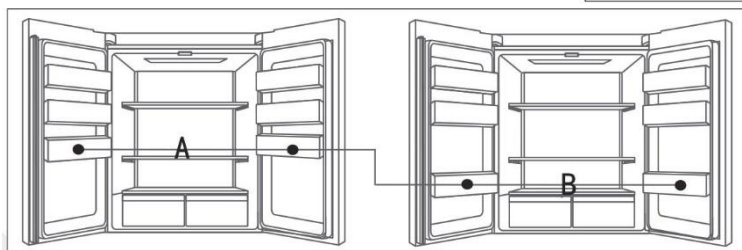
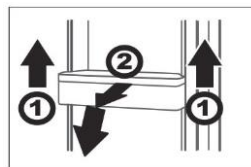

! OSTRZEŻENIE!

- ▶ Podłączać tylko do sieci wody pitnej. Filtr wody filtruje tylko zanieczyszczenia w wodzie i sprawia, że lód jest czysty i higieniczny. Nie sterylizuje i nie zwalcza zarazków lub innych szkodliwych substancji.
- ▶ Zbyt wysokie ciśnienie wody w węży może spowodować uszkodzenie urządzenia. Należy zainstalować reduktor ciśnienia, gdy ciśnienie wody w węży przekracza 0,6 MPa.
- ▶ Przed podłączeniem należy sprawdzić, czy woda jest czysta i przejrzysta.

i Uwaga: Podłączenie wody

- ▶ Ciśnienie zimnej wody powinno wynosić 0,15-0,6 MPa.
- ▶ Maksymalna dopuszczalna długość węży wodnego wynosi 8 metrów. Dłuższe węże będą miały wpływ na zawartość kostek lodu i zimnej wody.
- ▶ Temperatura otoczenia musi wynosić minimum 0°C.
- ▶ Wąż wodny należy trzymać z dala od źródeł ciepła.

1. Przeciąć rurę na dwa odcinki o wymaganej długości, aby połączyć filtr (A) z urządzeniem (B1) i kranem (B2) (rys. 10.5-1). Upewnij się, że uzyskasz kwadratowe cięcie za pomocą ostrego noża.

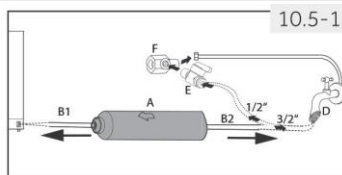

2. Włożyć rurę (B1) na głębokość ok. 12 mm w uchwyt montażowy filtra wody (A) (rys. 10.5-2). Zwrócić uwagę na prawidłowy kierunek montażu filtra. Rzutka wskazuje kierunek przepływu wody.
3. Zabezpieczyć rurę za pomocą klamry zabezpieczającej (C) zgodnie z rys. 10.5-3.
4. Powtórzyć kroki 2 i 3 z rurą (B2) po drugiej stronie filtra
5. Podłączyć koniec rury (B2) do jednej z łączników „D” lub „E” **and** „F”, które pasują do sieci wodociągowej (rys. 10.5-4).

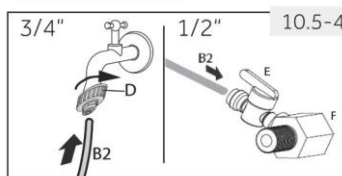
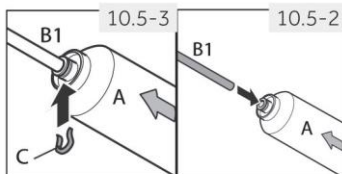

6. Podłączyć końcówkę B1 do zespołu zaworów z tyłu urządzenia (rys. 10.5-5).
7. Otworzyć zawór wody, aby sprawdzić, czy system jest wolny od przecieków i przepłukać rurę.

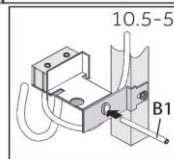

! OSTRZEŻENIE!

- ▶ Zawsze zwracać uwagę na to, aby przyłącza były mocne, suche i wolne od luzów!
- ▶ Wąż nie może być zgnieciony, załamany ani skręcony

1. Karta produktu, zgodnie z rozporządzeniem UE nr 1060/2010

Marka	Haier
Nazwa modelu / identyfikator	HTF-540DGG7/ HTF-540DP7/ HTF-520IP7/ HTF-520WP7
Kategoria urządzenia chłodniczego dla gospodarstw domowych ⁽¹⁾	7
Klasa efektywności energetycznej od A+++ (najbardziej wydajna) do D (najmniej wydajna)	A
Zużycie energii ⁽²⁾	340/340/339/339
Całkowita pojemność netto całej komory chłodziarki	500L/500L/489L/493L
w tym komora chłodnicza	26 L
w tym komora do przechowywania wina	-
w tym komora o temperaturze piwniczki	-
W tym komora do przechowywania świeżej żywności	324L/324L/317L/317L
Całkowita liczba butelek wina ⁽³⁾	-
Całkowita pojemność netto komory zamrażarki	150L/150L/146L/150L
Kodowanie gwiazdek ⁽⁴⁾	****
Temperatura obliczeniowa „innych komór” ⁽⁵⁾	-
Najniższa temperatura przechowywania w komorze na wina	-
Bez szronu	•
Czas przechowywania podczas awarii	12 h
Wydajność zamrażania ⁽⁶⁾	12 kg
Wydajność wytwarzania lodu (tylko dla HTF-520IP7)	1,0 kg/24h
Klasyfikacja klimatyczna ⁽⁷⁾	SN-N-ST-T
Emisja hałasu w powietrzu	39 dB(A) re 1 pW
Rodzaj konstrukcji	wolnostojąca

2. Karta produktu zgodnie z rozporządzeniem UE nr 2019/2016

Marka	Haier
Nazwa modelu / identyfikator	HTF-540DGG7 HTF-540DP7 HTF-520IP7 HTF-520WP7 HCR5919FOPG HCR5919EHMB HCR5919ENMB HCR5919EHMP HCR5919ENMP
Kategoria modelu	Chłodziarko-zamrażarka

Klasa efektywności energetycznej	F/F/F/F/F/E/E/E/E
Roczne zużycie energii (kWh/rok) ⁽²⁾	360/360/360/360/360/329/329/329/329
Całkowita pojemność (L)	528/528/525/525/528/525/528/525/528
Pojemność chłodziarki (L)	316/316/313/313/316/313/316/313/316
Pojemność zamrażarki (L)	174
Sekcja agregatu chłodniczego (L)	38
Oznakowanie gwiazdkami	✱ ***
Temperatura pozostałych komór > 14°C	Nie dotyczy
System bezszronowy	Tak
Wydajność zamrażania (kg/24h)	12
Klasyfikacja klimatyczna ⁽⁷⁾	SN-N-ST
Klasa emisji hałasu i emisja hałasu akustycznego w powietrzu (db(A) re 1pW)	C(37)/C(37)/C(37)/C(37)/C(37)/C(38)/C(38)/C(38)/C(38)
Czas wzrostu temperatury (h)	9
Wydajność wytwarzania lodu (tylko dla HTF-520IP7/HCR5919EHMB/HCR5919EHMP)	1,0 kg/24h
Rodzaj konstrukcji	wolnostojąca

Objaśnienie:

• Tak, wyróżnione

(1) Kategoria urządzenia chłodniczego dla gospodarstw domowych:

Kategoria=Oznaczenie

1=Chłodziarka z jedną lub kilkoma komorami do przechowywania świeżej żywności, 2=Chłodziarka ze strefą temperatury piwnicy, komora

temperatury piwnicy, chłodziarka i szafka na wino, 3=Chłodziarka ze strefą chłodzenia i chłodziarka z komorą zerową gwiazdką,

4=Chłodziarka z komorą jedną gwiazdkową, 5=Chłodziarka z komorą dwugwiazdkową, 6=Chłodziarka z komorą trzygwiazdkową,

7=Chłodziarka z zamrażarką, 8=Zamrażarka, 9= Zamrażarka skrzyniowa, 10= Chłodziarki uniwersalne i inne chłodziarki

(2) Na podstawie wyników badania zgodności norm w ciągu 24 godzin. Rzeczywiste zużycie zależy od użytkownika i lokalizacji urządzenia.

(3) Pojemność znamionowa podana jest jako liczba standardowych butelek o pojemności 0,75 l, które mogą być przechowywane w urządzeniu zgodnie z instrukcjami producenta.

(4) * = komora -6°C lub niższa; *** = komora mrozonek -18°C lub niższa; **** = komora zamrażarki -18°C lub niższa z minimalną wydajnością zamrażania.

(5) „Inny przedział” oznacza przedział, inny niż przedział do przechowywania wina, przeznaczony do przechowywania określonych środków spożywczych w temperaturze wyższej niż +14 °C.

(6) Zdolność zamrażania jest osiągalna dla ilości podanej w zależności od rodzaju aplikacji tylko po przełączeniu na stałą pracę i nie można jej powtórzyć w ciągu 24 godzin. Proszę przestrzegać instrukcji obsługi.

Klasa klimatyczna SN: To urządzenie jest przeznaczone do użytku w temperaturze otoczenia od +10°C do +32°C

Klasa klimatyczna N: To urządzenie jest przeznaczone do użytku w temperaturze otoczenia od +16°C do +32°C

Klasa klimatyczna ST: To urządzenie jest przeznaczone do użytku w temperaturze otoczenia od +16°C do +38°C

Klasa klimatyczna T: To urządzenie jest przeznaczone do użytku w temperaturze otoczenia od +16°C do +43°C

Dodatkowe dane techniczne

Napięcie / Częstotliwość	220-240V ~/50Hz
Natężenie wejściowe (A)	2
Bezpiecznik główny (A)	16
Płyn chłodzący	R600a
Wymiary (wys./szer./gł. w mm)	1900/908/648

Obsługa klienta

Polecamy nasz system Obsługi Klienta Haier i stosowanie oryginalnych części zamiennych. Jeśli masz problem z urządzeniem, najpierw sprawdź sekcję ROZWIĄZYWANIE PROBLEMÓW.

Jeżeli nie możesz znaleźć rozwiązania, prosimy o

- ▶ kontakt z lokalnym sprzedawcą lub
- ▶ naszym Europejskim Centrum Obsługi Klienta (zob. poniżej wymienione numery telefonów) lub
- ▶ obszar Serwisu i Wsparcia na stronie www.haier.com, gdzie można aktywować zgłoszenie serwisowe, a także znaleźć FAQ.

Zanim skontaktujesz się z naszym działem obsługi, upewnij się, że masz następujące dane. Informacje można znaleźć na tabliczce znamionowej.

Model _____

Nr seryjny _____

Sprawdź także kartę gwarancyjną dostarczoną z produktem.

Europejskie Centrum Obsługi Klienta		
Kraj*	Numer telefonu	Koszty
Haier Italy (IT)	199 100 912	
Haier Spain (ES)	902 509 123	
Haier Germany (DE)	0180 5 39 39 99	<ul style="list-style-type: none"> • 14 centów/min. telefon stacjonarny • maks. 42 centów/min. telefon komórkowy
Haier Austria (AT)	0820 001 205	<ul style="list-style-type: none"> • 14,53 centów/min. telefon stacjonarny • maks. 20 centów/min. wszystkie pozostałe
Haier United Kingdom (UK)	0333 003 8122	
Haier France (FR)	0980 406 409	

* Numery innych krajów można znaleźć na stronie www.haier.com

Haier Europe Trading S.r.l
 Oddział Wielka Brytania
 Westgate House, Westgate, Ealing
 Londyn, W5 1YY

***Okres gwarancji na urządzenie chłodnicze:**

Minimalna gwarancja wynosi: 2 lata dla krajów UE, 3 lata dla Turcji, 1 rok dla Wielkiej Brytanii, 1 rok dla Rosji, 3 lata dla Szwecji, 2 lata dla Serbii, 5 lat dla Norwegii, 1 rok dla Maroka, 6 miesięcy dla Algierii, w Tunezji nie jest wymagana gwarancja prawna.

***Okres dla części zamiennych do naprawy urządzenia:**

Termostaty, czujniki temperatury, płytki drukowane i źródła światła są dostępne przez okres co najmniej siedem lat od wprowadzenia na rynek ostatniego egzemplarza modelu.

Klamki, zawiasy drzwi, tace i kosze przez okres co najmniej siedem lat, a uszczelki drzwi przez okres co najmniej 10 lat od wprowadzenia na rynek ostatniego egzemplarza modelu.

*Aby uzyskać więcej informacji o produkcie, odwiedź stronę internetową <https://eprel.ec.europa.eu/> lub zeskanuj kod QR na etykiecie wydajności energetycznej dołączonej do urządzenia.



Haier



Manual do utilizador

Frigorífico-Congelador

HTF-540DGG7

HTF-540DP7

HTF-520WP7

HTF-520IP7

HCR5919FOPG

HCR5919ENMB

HCR5919EHMB

HCR5919ENMP

HCR5919EHMP

PT

Haier

Obrigado por comprar um produto Haier.

Leia atentamente estas instruções antes de utilizar este aparelho. As instruções contêm informações importantes que irão ajudá-lo a obter o melhor proveito do aparelho e garantir a instalação, o uso e a manutenção seguros e adequados.

Mantenha este manual num local conveniente para que o possa sempre consultar para uma utilização segura e adequada do aparelho.

Se vender, oferecer ou deixar o aparelho para trás, caso mude de casa, certifique-se de que entrega também este manual para que o novo proprietário se possa familiarizar com o aparelho e os avisos de segurança.



Legenda

Aviso - Informação importante de segurança



Informações gerais e dicas



Informação ambiental

Eliminação



Ajude a proteger o ambiente e a saúde humana. Coloque a embalagem em recipientes adequados para reciclagem. Ajude a reciclar resíduos de aparelhos elétricos e eletrônicos. Não elimine os aparelhos identificados com este símbolo com o lixo doméstico. Entregue o produto na sua unidade de reciclagem local ou entre em contacto com seu gabinete municipal.



AVISO!

Risco de lesão ou sufocação!

Os refrigerantes e os gases devem ser eliminados de forma profissional. Certifique-se de que os tubos do circuito refrigerante não estão danificados antes de serem devidamente eliminados. Desligue o aparelho da alimentação elétrica. Corte o cabo de alimentação de rede e elimine-o. Remova as bandejas e gavetas, bem como a pega e vedantes da porta, para evitar que crianças e animais de estimação se fechem no aparelho.

Os aparelhos antigos ainda têm algum valor residual. Um método de eliminação ecológico assegura que matérias-primas valiosas podem ser novamente recuperadas e utilizadas.

O ciclopentano, uma substância inflamável não prejudicial ao ozônio, é utilizado como expansor para a espuma de isolamento.













Ao assegurar que este produto é eliminado devidamente, irá ajudar a prevenir consequências potencialmente negativas para o ambiente e a saúde humana, que de outra forma poderiam ser causadas.

Para informações mais detalhadas sobre reciclagem deste produto, contacte a sua autarquia, o seu serviço de eliminação de resíduos domésticos ou a loja onde adquiriu o produto, manuseado pelos profissionais.

Informações de segurança	4
Utilização prevista.....	9
Descrição do produto	10
Painel de controlo	11
Utilização	12
Equipamento	22
Cuidados e limpeza	25
Resolução de problemas.....	27
Instalação	30
Dados técnicos	34
Assistência ao cliente	36

Acessórios

Verifique os acessórios e a literatura de acordo com esta lista:

	HTF-540DGG7	HTF-520IP7 HCR5919EHMB HCR5919EHMP	HTF-520WP7	HTF-540DP7 HCR5919FOPG HCR5919ENMB HCR5919ENMP		HTF-540DGG7	HTF-520IP7 HCR5919EHMB HCR5919EHMP	HTF-520WP7	HTF-540DP7 HCR5919FOPG HCR5919ENMB HCR5919ENMP
 Tubo de água*1		✓	✓		 Pá de gelo*1		✓		
 Filtro de água*1		✓	✓		 Etiqueta energética*1	✓	✓	✓	✓
 Adaptador de 1/2" com válvula*1		✓	✓		 Cartão de garantia*1 Cartão de garantia alargada*1	✓	✓	✓	✓
 Gancho*2		✓	✓		 Manual do utilizador*1 Autocolante "OK" do Manual do Utilizador*1	✓	✓	✓	✓
 Espaçador*3	✓	✓	✓	✓	 Cuvete*2	✓		✓	✓
 Bandeja para ovos* 2	✓	✓	✓	✓	 Adaptador de 3/4"*1		✓	✓	



Aviso

A lista apenas mostra os acessórios principais. Existem outros acessórios.

Antes de ligar o aparelho pela primeira vez, leia as seguintes dicas de segurança!:



AVISO!

Antes da primeira utilização

- ▶ Certifique-se de que não há danos provocados pelo transporte.
- ▶ Remova todas as embalagens e mantenha-as fora do alcance das crianças.
- ▶ Aguarde no mínimo duas horas antes de instalar o aparelho, de forma a garantir que o circuito refrigerante está com eficiência total.
- ▶ Manuseie o aparelho sempre com pelo menos duas pessoas porque é pesado.

Instalação

- ▶ O aparelho deve ser colocado num local bem ventilado. Certifique-se de que existe um espaço de, pelo menos, 10 cm por cima e ao redor do aparelho.
- ▶ Nunca coloque o aparelho numa área húmida ou num local onde possa ser salpicado com água. Limpe e seque as salpicos de água e manchas com um pano macio limpo.
- ▶ Não instale o aparelho sob luz solar direta ou na proximidade de fontes de calor (por exemplo, fogões, aquecedores).
- ▶ Instale e nivele o aparelho numa área adequada para o seu tamanho e utilização.
- ▶ Mantenha as aberturas de ventilação no aparelho ou na estrutura embutida livres de obstruções.
- ▶ Certifique-se de que as informações elétricas na placa de classificação correspondem à fonte de alimentação. Se não, entre em contato com um electricista.
- ▶ O aparelho é operado por uma fonte de alimentação de 220-240 VAC/ 50 Hz. Uma flutuação da tensão anormal pode fazer com que o aparelho não ligue ou danifique o controlo da temperatura ou o compressor, ou pode haver um ruído anormal durante o funcionamento. Nesse caso, deve ser montado um regulador automático.
- ▶ Não use adaptadores de fichas múltiplas nem cabos de extensão.
- ▶ Não coloque tomadas triplas múltiplas portáteis ou fontes de alimentação portáteis na parte traseira do aparelho.
- ▶ Certifique-se de que o cabo de alimentação não fica preso pelo frigorífico. Não pise o cabo de alimentação.
- ▶ Use uma tomada de terra separada para a fonte de alimentação que seja fácil de aceder. Este aparelho deve ser ligado à terra.

**AVISO!**

Apenas para o Reino Unido: O cabo de alimentação do aparelho está equipado com uma ficha de 3 cabos (terra) que se encaixa numa tomada standard de 3 cabos (ligada à terra). Nunca corte ou desmonte o terceiro pino (terra). Após a instalação do aparelho, a tomada deve ficar acessível.

- ▶ Não danifique o circuito refrigerante.

Utilização diária

- ▶ Este aparelho pode ser utilizado por crianças de idade igual ou superior a 8 anos e por pessoas com capacidades físicas, sensoriais ou mentais reduzidas ou falta de experiência e conhecimento, caso lhes tenha sido fornecida supervisão ou instruções relativas à utilização do aparelho de forma segura e desde que compreendam os perigos envolvidos.
- ▶ As crianças de 3 a 8 anos são autorizadas a carregar e descarregar, mas não podem limpar e instalar os aparelhos de refrigeração.
- ▶ Mantenha as crianças com menos de 3 anos de idade afastadas do aparelho, a menos que estejam constantemente sob supervisão.
- ▶ As crianças não devem brincar com o aparelho.
- ▶ Se o gás refrigerante ou outro gás inflamável verter perto do aparelho, desligue a válvula do gás de fuga, abra as portas e janelas e não desligue uma ficha no cabo de alimentação do frigorífico ou de qualquer outro aparelho.
- ▶ Notar que o aparelho está definido para funcionar num intervalo de temperatura ambiente específico entre 10 °C e 38 °C. O aparelho não pode funcionar corretamente se for deixado por um longo período a uma temperatura acima ou abaixo do intervalo indicado.
- ▶ Não coloque artigos instáveis (objetos pesados, recipientes cheios de água) em cima do frigorífico, para evitar lesões pessoais causadas por queda ou choque elétrico causado pelo contacto com a água.
- ▶ Não puxe pelas prateleiras da porta. A porta pode inclinar-se, o suporte de garrafas pode sair para fora ou o aparelho pode tombar.
- ▶ Abra e feche as portas apenas pelas pegas. O espaço entre as portas e entre as portas e o armário é muito estreito. Não ponha as mãos nessas áreas para evitar entalar os dedos. Abra ou feche as portas do frigorífico apenas quando não houver crianças dentro do alcance do movimento das portas.



AVISO!

- ▶ Não guarde nem use materiais inflamáveis, explosivos ou corrosivos no aparelho ou nas proximidades.
- ▶ Não guarde medicamentos, bactérias ou agentes químicos no aparelho. Este aparelho é um eletrodoméstico. Não é recomendado armazenar materiais que necessitem de temperaturas rigorosas.
- ▶ Nunca guarde líquidos em garrafas ou latas (exceto bebidas alcoólicas) especialmente bebidas gaseificadas no congelador, porque estas reventam quando congeladas.
- ▶ Verifique o estado dos alimentos caso ocorra aquecimento no congelador.
- ▶ Não ajuste uma temperatura desnecessariamente baixa no frigorífico. Podem ocorrer temperaturas negativas com altas definições. Atenção: As garrafas podem reventar
- ▶ Não toque em artigos congelados com as mãos húmidas (use luvas). Especialmente não coma gelados de gelo imediatamente depois de os retirar do congelador. Existe o risco de congelar ou de se formarem bolhas de queimadura por gelo. PRIMEIROS socorros: passar imediatamente por água fria corrente. Não puxe!
- ▶ Não toque na superfície interna do compartimento do congelador, quando em funcionamento, especialmente com as mãos molhadas, pois as mãos podem congelar na superfície.
- ▶ Desligue o aparelho em caso de interrupção da energia ou antes da limpeza. Deixe passar pelo menos 7 minutos antes de reiniciar o aparelho, pois o arranque frequente pode danificar o compressor.
- ▶ Não utilize dispositivos elétricos no interior dos compartimentos para armazenamento de comida do aparelho, a não ser que sejam do tipo recomendado pelo fabricante.

Manutenção/limpeza

- ▶ Certifique-se de que as crianças estão vigiadas caso estejam a realizar a limpeza e manutenção.
- ▶ Desligue o aparelho da alimentação elétrica antes de realizar qualquer manutenção de rotina. Deixe passar pelo menos 7 minutos antes de reiniciar o aparelho, pois o arranque frequente pode danificar o compressor.

**AVISO!**

- ▶ Segure a ficha, não o cabo, ao desligar o aparelho.
- ▶ Não limpe o aparelho com escovas duras, escovas de arame, detergente em pó, gasolina, acetato de amilo, acetona e soluções orgânicas semelhantes, soluções ácidas ou alcalinas. Limpe com detergente especial do frigorífico para evitar danos.
- ▶ Não raspe o gelo com objetos afiados. Não use sprays, aquecedores elétricos, como secadores de cabelo, dispositivos de limpeza a vapor ou outras fontes de calor, de forma a evitar danos às peças plásticas.
- ▶ Não utilize dispositivos mecânicos ou outros meios para acelerar o processo de descongelação, que não os recomendados pelo fabricante.
- ▶ Se o cabo de alimentação estiver danificado, tem de ser substituído pelo fabricante, pelo agente de serviço ou por pessoas igualmente qualificadas de forma a evitar o perigo.
- ▶ Não tente reparar, desmontar ou modificar o aparelho sozinho. Em caso de reparação, entre em contato com a nossa assistência ao cliente.
- ▶ Elimine o pó na parte de trás da unidade pelo menos uma vez no ano para evitar perigo de incêndio, bem como o aumento do consumo de energia.
- ▶ Não pulverize ou lave o aparelho durante a limpeza.
- ▶ Não use spray de água ou vapor para limpar o aparelho.
- ▶ Não lave prateleiras de vidro frias com água quente. A mudança súbita de temperatura pode fazer com que o vidro se quebre.

Informações sobre gases refrigerantes



AVISO!

O aparelho contém o refrigerante inflamável ISOBUTANO (R600a). Certifique-se de que o circuito refrigerante não fica danificado durante o transporte ou instalação. A fuga de refrigerante pode causar lesões oculares ou inflamações. Se ocorrer um dano, mantenha afastadas fontes de chama aberta, ventile completamente a sala, **não** ligue ou desligue os cabos de alimentação do eletrodoméstico ou de qualquer outro aparelho. Informe a assistência ao cliente.

No caso de os olhos entrarem em contacto com o fluido refrigerante, lave-os imediatamente sob água corrente e contacte imediatamente um oftalmologista.

Utilização prevista

Este aparelho destina-se a arrefecer e congelar alimentos. Foi desenhado exclusivamente para uso em aplicações domésticas e semelhantes, como áreas de cozinha para pessoal em lojas, escritórios e outros ambientes de trabalho; casas agrícolas e por clientes em hotéis, motéis e outros ambientes de tipo residencial, bem como em negócios de pousada e de catering. Não se destina a utilização comercial ou industrial.

Não são permitidas alterações ou modificações no aparelho. Uma utilização indevida pode causar riscos e perda de reivindicações de garantia.

Normas e diretivas

Este produto cumpre os requisitos de todas as diretivas CE aplicáveis com as normas harmonizadas correspondentes e normas UK, que permitem a marcação CE e UKCA.



CUIDADO!

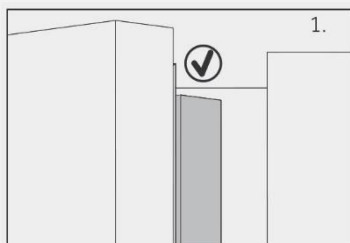

Ao fechar a porta, a tira vertical da porta esquerda deve ser dobrada para dentro (1).

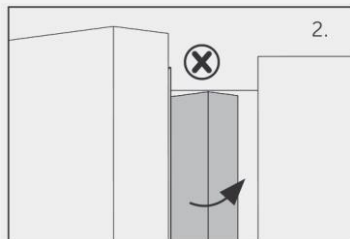

Se tentar fechar a porta esquerda e a tira vertical da porta não estiver dobrada (2), dobre-a primeiro, caso contrário, a tira da porta irá bater no eixo de fixação ou na porta direita. Isto pode danificar a tira da porta ou provocar uma fuga.

Há um piso de aquecimento dentro da estrutura. A temperatura da superfície subirá um pouco, o que é normal e não afetará a função do aparelho.

Aviso

Devido a alterações técnicas e a modelos diferentes, algumas das ilustrações neste manual podem ser diferentes do seu modelo.

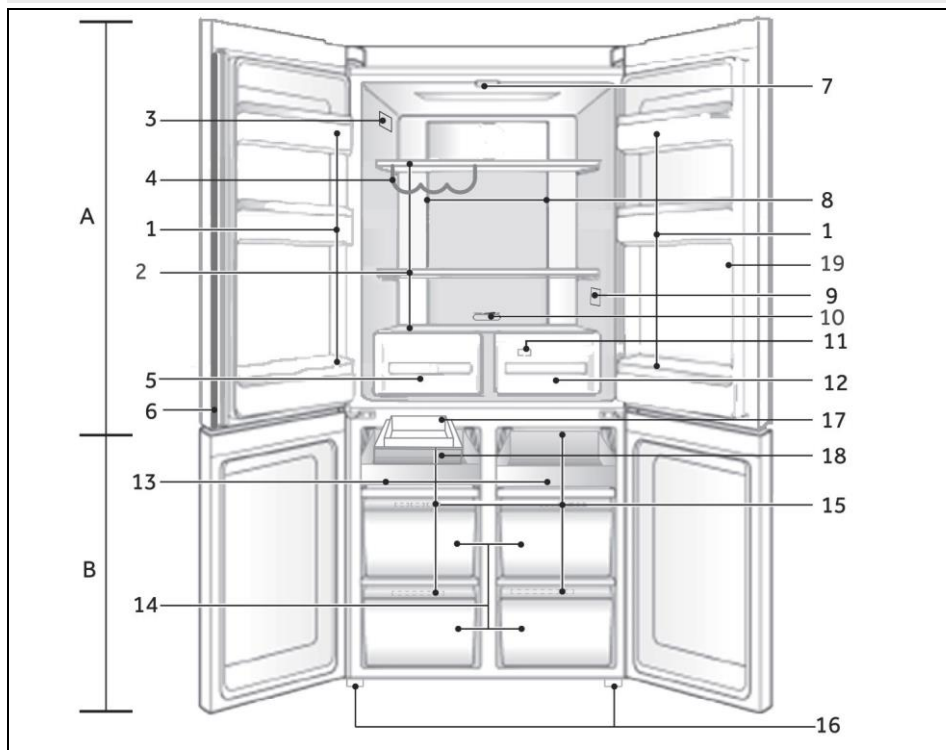

A: Compartimento do frigorífico

- 1 Suporte para frascos / prateleira da porta
- 2 Prateleiras de vidro
- 3 Placa de classificação
- 4 Suporte para vinho
- 5 Humidity box
- 6 Feixe vertical
- 7 Lâmpada de teto
- 8 Conduta de ar e sensor (atrás do painel)
- 9 O.K. - indicador de temperatura (opcional)
- 10 Gaveta MyZone
- 11 Conduta de ar (atrás das gavetas)
- 12 Caixa MyZone

B: Compartimento do congelador

- 13 Prateleira deslizante
- 14 Caixa do congelador
- 15 Conduta de ar
- 16 Pés ajustáveis
- 17 Máquina de fazer gelo automática (HTF-520IP7/HCR5919EHMB/HCR5919EHMP)
- 18 Bandeja de gelo (HTF-520IP7/HCR5919EHMB/HCR5919EHMP)
- 19 Distribuição de água (HTF-520IP7/HTF-520WP7/HCR5919EFHMB/HCR5919EHMP)

Painel de controlo

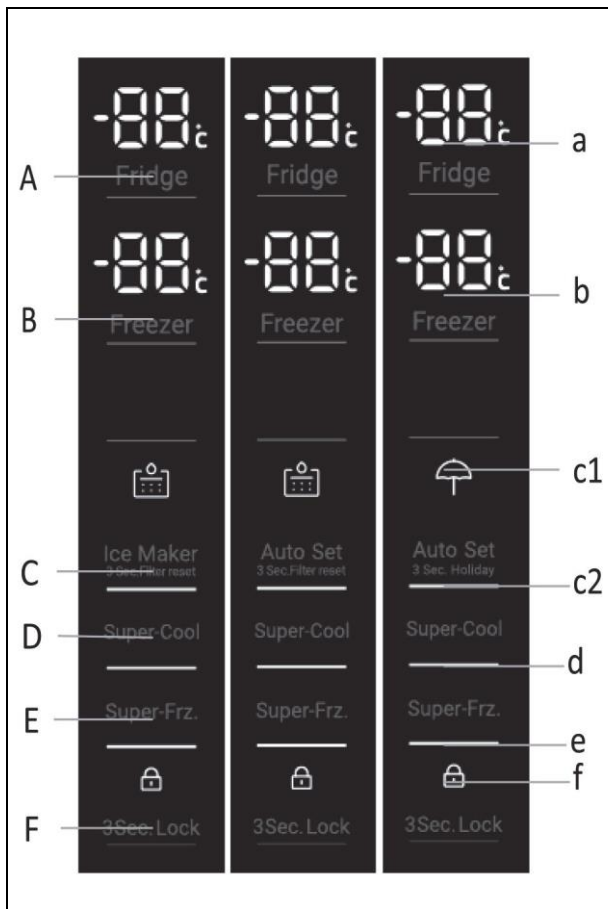

Botões:

- A Seletor de frigorífico
 B Seletor de congelador
 C Seletor do modo Auto Set e função Holiday (HTF-540DGG7/HTF-540DP7/HCR5919FOPG/HCR5919ENMB/HCR5919ENMP)
 Seletor de modo Auto Set e função de reposição de filtro (HTF-520WP7)
 Seletor do modo da máquina de fazer gelo e função de reposição do filtro (HTF-520IP7/HCR5919EHMB/HCR5919EHMP)
 D Seletor Super-Cool
 E Seletor Super-Freeze
 F Seletor de bloqueio do painel

Indicadores:

- a Temperatura do frigorífico
 b Temperatura do congelador
 C1 Modo Holiday (HTF-540DGG7/HTF-540DP7/HCR5919FOPG/HCR5919ENMB/HCR5919ENMP)
 Alarme de filtro de água (HTF-520IP7/HTF-520WP7/HCR5919EHMB/HCR5919EHMP)
 C2 Modo Auto Set
 d Função Super-Cool
 e Função Super-Freeze
 f Bloqueio do painel

Antes da primeira utilização

- ▶ Remova todos os materiais de embalagem e mantenha fora do alcance das crianças e elimine-os de forma ecológica.
- ▶ Limpe o interior e o exterior do aparelho com água e um detergente suave antes de colocar qualquer alimento no seu interior.
- ▶ Após o aparelho ter sido nivelado e limpo, aguarde pelo menos 2 a 5 horas antes de o ligar à fonte de alimentação. Consulte a secção INSTALAÇÃO.
- ▶ Pré-arrefeça os compartimentos com definições elevadas antes de carregar com alimentos. A função Power-Freeze ajuda a arrefecer rapidamente o compartimento do congelador.
- ▶ A temperatura do frigorífico e a temperatura do congelador são automaticamente definidas para 4°C e -18 °C, respetivamente. Estas são as definições recomendadas. Se desejar, pode alterar estas temperaturas manualmente. Ver AJUSTAR A TEMPERATURA.

Antes da primeira utilização da função Gelo e Água ou Gelo Automático

Antes da primeira utilização, precisa de enxaguar água através do filtro para remover impurezas ou ar preso no depósito de água e sistema de filtro.

Para Gelo e Água

- Prima o bloco dispensador de água para dispensar 4L de água - aguarde 4 minutos antes de dispensar novamente.
- Dispensar 4L de água e, em seguida, esperar durante mais 4 minutos - Juntamente com a água podem ser dispensados alguns resíduos de carbono. Isto não é prejudicial e é normal durante o processo de enxaguamento.
- Dispensar mais 4 L de água. - Isto evita o gotejamento excessivo de água do seu dispensador.
- Podem sair algumas gotas de água dispensador durante alguns dias após a instalação. Isto é para libertar o ar preso restante no dispensador.
- Certifique-se de que o seu frigorífico arrefeceu pelo menos 2 horas antes de utilizar.



Para modelo de Gelo Automático

- 1 Prima o botão "C" do painel de controlo para ligar a função de máquina de fazer gelo.
- 2 Deite fora o primeiro recipiente cheio de gelo feito. Limpe a caixa de gelo com água e volte a instalá-la. A sua máquina de fazer gelo está agora pronta para ser utilizada.
- 3 Repita o passo 2 para remover o pó que se acumulou, durante o fabrico e transporte, na bandeja de gelo.
- 4 Esvazie a água, seque o recipiente e volte a colocá-lo corretamente.
- 5 Assim que a sua máquina de fazer gelo for ligada, o primeiro recipiente de gelo pode estar descolorido. Isto não é prejudicial e é normal durante o processo de enxaguamento. Deite fora o primeiro recipiente cheio de gelo feito. A sua máquina de fazer gelo está agora pronta para ser utilizada.



Aviso

O desempenho do filtro de água aumenta com o uso, atingindo um desempenho ótimo após dois a três recipientes cheios de gelo.

Botões do sensor

Os botões no painel de controlo são teclas de sensor que respondem logo quando tocadas levemente com o dedo.

Ligar/Desligar o aparelho

O aparelho fica em funcionamento assim que for ligado à corrente elétrica.

Quando o aparelho é ligado pela primeira vez, são exibidas as temperaturas reais do frigorífico e do congelador. O visor pisca. Se as portas estiverem fechadas, o visor desliga-se passados 30 segundos.

Provavelmente o bloqueio do painel está ativo.



Aviso

- ▶ O aparelho está pré-ajustado para a temperatura recomendada de 5°C (frigorífico) e -18°C (congelador). Em condições ambientais normais, não precisa de definir uma temperatura.
- ▶ Quando o aparelho é ligado após a desconexão da fonte de alimentação principal, pode levar até 12 horas para que as temperaturas corretas sejam alcançadas.

Esvazie o aparelho antes de desligar. Para desligar o aparelho, puxe o cabo de alimentação para fora da tomada de alimentação.



Bloquear/desbloquear o painel



Aviso

O painel de controlo está bloqueado automaticamente contra a ativação, se as portas estiverem fechadas e não for pressionado nenhum botão durante 30 segundos. Para realizar quaisquer definições, é necessário desbloquear o painel de controlo.

- ▶ Toque na tecla "F" durante 3 segundos para bloquear todos os elementos do painel contra a ativação. Os alarmes de sinal sonoro e o indicador relacionado "T" são agora exibidos; a iluminação do painel é desligada. O ícone pisca se um botão for pressionado, caso o bloqueio do painel esteja ativado. A mudança não está em funcionamento.
- ▶ Para desbloquear pressione novamente o botão.

Modo Standby

O ecrã do visor apaga-se automaticamente 30 segundos após premir um botão. O visor fica bloqueado automaticamente. Acende-se automaticamente ao pressionar qualquer tecla ou abrir qualquer porta (o alarme não acende o ecrã do visor).

Selecionar o modo de funcionamento

Pode ser necessário selecionar uma das seguintes duas formas de configurar o aparelho:

1) Modo Auto Set

No modo Auto Set, o aparelho pode ajustar automaticamente a regulação da temperatura de acordo com a temperatura ambiente e mudança de temperatura no aparelho. Se não tiver requisitos especiais, recomendamos que utilize o modo Auto Set (consulte o modo Auto Set mais tarde).

2) Modo de ajuste manual:

Se desejar ajustar manualmente a temperatura do aparelho para armazenar um determinado alimento, pode ajustar a temperatura através de uma tecla de ajuste de temperatura (consulte AJUSTAR A TEMPERATURA).

Alarme de abertura da porta

Quando a porta do frigorífico for aberta durante mais de 1 minuto, o alarme de abertura da porta soa. O alarme pode ser silenciado fechando a porta ou tocando no painel de controlo. Se a porta ficar aberta durante mais de 7 minutos, a luz no interior do compartimento e a iluminação do painel de controlo apagam-se automaticamente.



Ajustar a temperatura

As temperaturas interiores são influenciadas pelos seguintes fatores:

- ▶ Temperatura ambiente
- ▶ Frequência de abertura da porta
- ▶ Quantidade de alimentos armazenados
- ▶ Instalação do aparelho

Ajuste a temperatura para o frigorífico

1. Desbloqueie o painel pressionando o botão "F" se estiver bloqueado.
2. Prima o botão "A" (Frigorífico) para selecionar o compartimento do frigorífico. Um alarme soa. É apresentada a temperatura real no compartimento do frigorífico.
3. Pressione o botão "A" para definir a temperatura do frigorífico. Um sinal soa de cada vez que se prime uma tecla. A temperatura diminui em sequências de 1°C de um máximo de 9°C até um mínimo de 1°C, mudando novamente para 9°C quando se prime mais. A temperatura ideal no frigorífico é de 4°C. Temperaturas mais frias representam um consumo de energia desnecessário.

Se nenhuma tecla for premeida em 5 seg., a configuração confirma automaticamente.

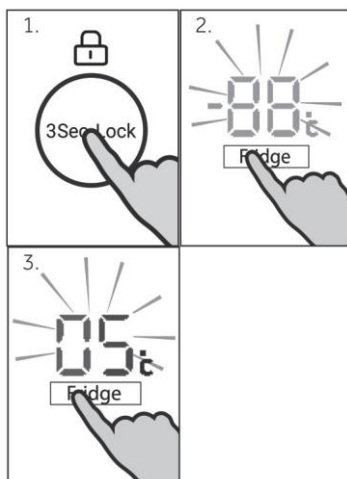

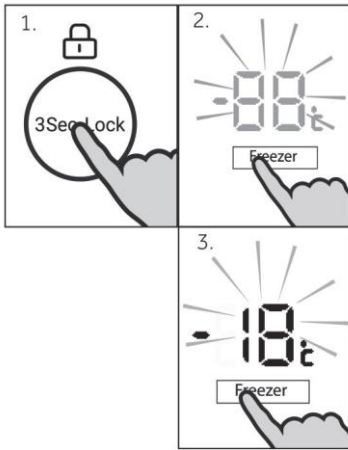

Ajuste a temperatura para o congelador

- Desbloqueie o painel pressionando o botão "F" se estiver bloqueado.
- Pressione o botão "B" (congelador) para selecionar o compartimento de congelação. Um alarme soa. É apresentada a temperatura real no compartimento do congelador.
- Pressione o botão "B" (congelador) para definir a temperatura do congelador. Um sinal soa de cada vez que se prime uma tecla. A temperatura diminui em sequências de 1°C de um máximo de 14°C até um mínimo de 24°C, mudando novamente para 14°C quando se prime mais. A temperatura ideal no congelador é de -18 °C. Temperaturas mais frias representam um consumo de energia desnecessário.

Se nenhuma tecla for premeida em 5 seg., a configuração confirma automaticamente.

Aviso

A temperatura no compartimento correspondente não pode ser ajustada se qualquer outra função (modo Power-Freeze, Super-Cool, Holiday ou Auto Set) for ativada ou se o visor estiver bloqueado. O indicador correspondente pisca acompanhado de um sinal sonoro.

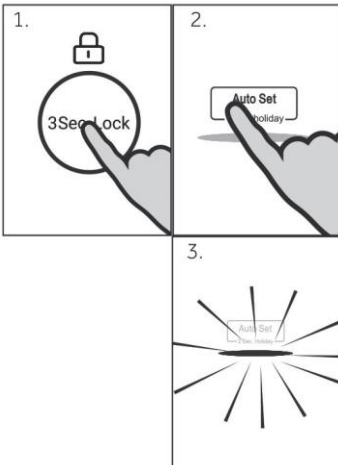

Modo Auto Set

No modo Auto Set, o aparelho pode ajustar automaticamente a regulação da temperatura de acordo com a temperatura ambiente e mudança de temperatura no aparelho. Esta função é totalmente automática.

- Desbloqueie o painel pressionando o botão "F" se estiver bloqueado.
- Pressione o botão "C" (Auto Set). Um alarme soa.
- O indicador "c2" acende-se e a função é ativada. Repetindo os passos acima ou selecionando uma outra função esta função pode ser desligada novamente.

Modo da máquina de fazer gelo

No modo de fazer gelo, o frigorífico inicia a função de fabrico automático de gelo. Quando a caixa de gelo estiver cheia de gelo, o processo de fazer gelo para.

1. Assegure que a situação atual é desbloqueada.
2. Prima "C" (Máquina de fazer gelo) e o sinal sonoro soa.
3. O indicador "c2" acende-se e inicia a função de produção automática de gelo.

A fim de desligar a função da máquina de fazer gelo, prima também "C" (Máquina de fazer gelo) na situação desbloqueada. O modo de máquina de fazer gelo e o modo Super-Cool/Super-Freeze podem ser ligados ao mesmo tempo.

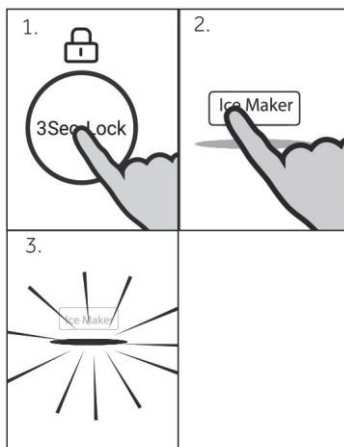

Função Holiday

Esta função define a temperatura do frigorífico permanentemente a 17°C.

Isto permite manter a porta do frigorífico vazia fechada sem causar cheiro ou mofo - durante uma longa ausência (p.ex. durante as férias). O compartimento do congelador pode ser configurado ao seu gosto.

1. Desbloqueie o painel pressionando o botão "F" se estiver bloqueado.
2. Pressione o botão "C" (Auto Set) durante 3 segundos.
3. O indicador "c1" acende-se e a função é ativada.

Repetindo os passos acima ou selecionando uma outra função esta função pode ser desligada novamente.

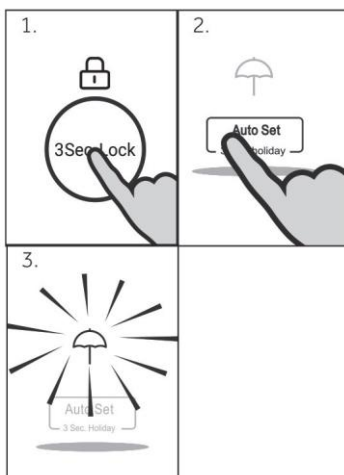

AVISO!

Durante a função Holiday, nenhum alimento deve estar guardado no compartimento do frigorífico. A temperatura de + 17 °C é demasiado elevada para armazenar alimentos.

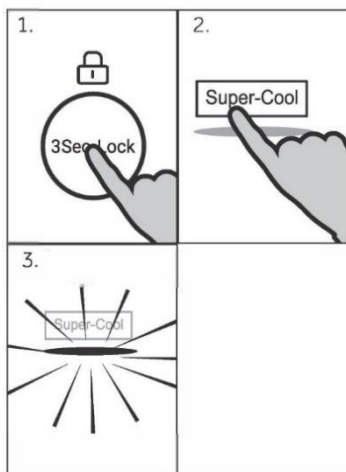

Função Super-Cool

Ligue a função Super-Cool se for necessário guardar uma grande quantidade de alimentos (por exemplo após uma ida às compras). A função Power-Cool acelera o arrefecimento de alimentos frescos e protege os produtos armazenados de aquecimento indesejável. A temperatura de regulação de fábrica é de 0 a +1°C.

1. Desbloqueie o painel pressionando o botão "F" se estiver bloqueado.
2. Pressione o botão "D" (Super-Cool).
3. O indicador "d" acende-se e a função é ativada.

Repetindo os passos acima ou selecionando uma outra função esta função pode ser desligada novamente.



Aviso: Desligar automaticamente

Esta função será desativada automaticamente após 6 horas



Utilização de dispensador de água (apenas modelos de distribuição de água)

Certifique-se de ter seguido os passos indicados em "Antes de começar a utilizar a função Gelo e Água ou Gelo Automático antes da primeira utilização do dispensador de água.

Dispensador

O seu dispensador de água foi desenhado para ser utilizado com uma mão. Para dispensar água, carregue suavemente no bloco dispensador com um copo ou recipiente. Para parar o fluxo de água, basta puxar o seu copo ou recipiente para fora do bloco dispensador. Empurrar com força o bloco dispensador não aumenta o fluxo nem despensa mais água.



AVISO!

Para evitar danos à propriedade ou lesões pessoais, não coloque as mãos, os dedos ou objetos na abertura do dispensador.

Utilização de máquina de gelo (apenas modelos Gelo e Água e Gelo Automático)

Ligar/Desligar o gelo

A sua máquina de gelo foi concebida para distribuir automaticamente gelo para o recipiente de armazenamento de gelo em baixo até detetar que o recipiente está cheio. Quanto mais gelo se usa, mais gelo a máquina faz.

Primeira utilização

A máquina de fazer gelo estará desligada quando liga o seu frigorífico pela primeira vez após a instalação. A luz por cima do ícone "Gelo On/Off" estará apagada.

1. Prima o botão do painel de contorno "C" para ligar a função de máquina de fazer gelo.
2. Deite fora o primeiro recipiente cheio de gelo feito. Limpe a caixa de gelo com água e volte a instalá-la. A sua máquina de fazer gelo está agora pronta para ser utilizada.
3. Repita o passo 2 para remover o pó que se acumulou, durante o fabrico e transporte, na bandeja de gelo.
4. Esvazie a água, seque o recipiente e volte a colocá-lo corretamente.
5. Assim que a sua máquina de fazer gelo for ligada, o primeiro recipiente de gelo pode estar descolorido. Isto não é prejudicial e é normal durante o processo de enxaguamento. Deite fora o primeiro recipiente cheio de gelo feito. A sua máquina de fazer gelo está agora pronta para ser utilizada.

Execute os passos acima indicados após umas férias ou períodos prolongados de não utilização de gelo.



Aviso

O desempenho do filtro de água aumenta com o uso, atingindo um desempenho ótimo após dois a três recipientes cheios de gelo.

Desligue a máquina de fazer gelo se:

- Não houver fornecimento de água durante várias horas.
- Remover o depósito de gelo durante um período de tempo.
- Vai de férias.

Informação sobre a máquina de fazer gelo

- A sua máquina automática de fazer gelo produzirá aproximadamente oito cubos de gelo de 2 em 2 horas, dependendo da temperatura do compartimento do congelador e do número de aberturas das portas.
- A bandeja para cubos de gelo enche-se com água.
- Quando os cubos estão congelados, serão ejetados da bandeja de gelo para o recipiente de armazenamento de gelo.
- O fabrico de gelo continuará até o depósito estar cheio.
- A produção de gelo será retomada assim que começar a utilizar o gelo armazenado.
- O seu produto de Gelo e Água trás um pequeno recipiente de gelo dentro do recipiente do congelador maior.
- Presa ao depósito de gelo está a colher para o gelo. Esta colher permite um acesso higiénico ao gelo.
- Se for necessária uma grande quantidade de gelo, remover um recipiente de armazenamento de gelo e permitir que o gelo caia no recipiente maior.
- Se o gelo não for utilizado com frequência, os cubos velhos tornar-se-ão nublados, terão um sabor a velho, encolhem e podem colar-se uns aos outros. Esvaziar periodicamente o depósito de gelo e lavá-lo em água morna. Secar completamente e colocar de novo na posição correta.

AVISO!

- ▶ Evite o contacto com as partes móveis do mecanismo ejetor da máquina de fazer gelo, e não coloque os dedos sobre o mecanismo automático de fazer gelo enquanto o frigorífico estiver em funcionamento.
- ▶ Não utilizar cubos de gelo que possam ter ficado descoloridos, geralmente com uma cor verde-azul. Se tal descoloração for notada, elimine os cubos de gelo e contacte o seu técnico de serviço com formação da Haier.
- ▶ Assegurar que a máquina de fazer gelo está ligada ao filtro e apenas a um fornecimento de água potável.
- ▶ A instalação da ligação de água à máquina de fazer gelo deve ser realizada por um técnico de serviço da Haier com formação ou por um canalizador qualificado.

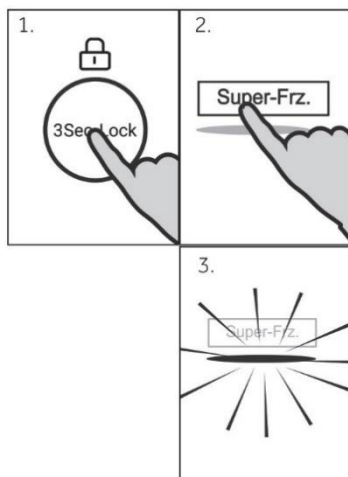

Função Super-Freeze

Os alimentos frescos devem ser congelados o mais rapidamente possível até ao núcleo. Isto preserva o melhor valor nutricional, a aparência e o sabor. A função Super-Freeze acelera o arrefecimento de alimentos frescos e protege os produtos já armazenados de aquecimento indesejável. Se precisar de congelar uma grande quantidade de alimentos de uma vez, recomenda-se definir a função Super-Freeze atempadamente 24h antes da utilização do espaço congelado. A temperatura de regulação da função é inferior a -24 °C.

1. Desbloqueie o painel pressionando o botão "F" se estiver bloqueado.
2. Pressione o botão "E" (Super-Freeze).
3. O indicador "e" acende-se e a função é ativada.

Repetindo os passos acima ou selecionando uma outra função esta função pode ser desligada novamente.

Aviso: Desligar automaticamente

A função Super-Freeze desliga-se automaticamente após 50 horas. Em seguida, o aparelho é operado na temperatura previamente ajustada.

AVISO!

- ▶ Esvazie o aparelho antes de desligar.
- ▶ Mantenha a porta do compartimento de refrigeração aberta, quando estiver ativada a função do frigorífico, a fim de evitar odores ou mofo.

Dicas para armazenar alimentos frescos

Guardar no compartimento do frigorífico

- ▶ Mantenha a temperatura do frigorífico inferior a 4°C.
- ▶ Os alimentos quentes devem ser arrefecidos até à temperatura ambiente antes de serem armazenados no aparelho.
- ▶ Os alimentos armazenados no frigorífico devem ser lavados e secos antes de serem armazenados.
- ▶ Os alimentos a armazenar devem estar devidamente selados para evitar alterações no aroma ou no sabor.
- ▶ Não guarde quantidades excessivas de alimentos. Deixe espaços entre os alimentos para permitir que o ar frio flua ao seu redor, para um arrefecimento melhor e mais homogéneo.
- ▶ Os alimentos consumidos diariamente devem ser guardados na frente da prateleira.
- ▶ Deixe um espaço entre os alimentos e as paredes internas, permitindo que o ar flua. Em especial, não armazene alimentos contra a parede traseira: os alimentos podem congelar contra a parede traseira. Evite o contacto direto dos alimentos (especialmente os alimentos oleosos ou ácidos) com o revestimento interno, pois o óleo/ácido pode erodir o revestimento interno. Limpe a sujidade oleosa/ácida sempre que for encontrada.
- ▶ Descongele alimentos congelados no frigorífico. Desta forma, pode usar a comida congelada para diminuir a temperatura no compartimento e economizar energia.
- ▶ O processo de envelhecimento da fruta e dos legumes, como curgetes, melões, papaia, banana, abacaxi, etc. pode ser acelerado no frigorífico. Portanto, não é aconselhável armazená-los no frigorífico. No entanto, o amadurecimento de frutas muito verdes pode ser promovido durante um determinado período. Cebolas, alho, gengibre e outros vegetais radiculares também devem ser armazenados à temperatura ambiente.
- ▶ Odores desagradáveis dentro do frigorífico são um sinal de que algo foi derramado e é necessário limpar. Ver CUIDADOS E LIMPEZA.
- ▶ Diferentes alimentos devem ser colocados em diferentes áreas, de acordo com as suas propriedades:



Aviso

- ▶ Mantenha uma distância superior a 10 mm entre os alimentos colocados e a conduta de ar ou sensores, para garantir o efeito de arrefecimento.

- 1 Manteiga, queijos, etc.
- 2 Ovos, latas, conservas, condimentos, etc.
- 3 Bebidas e alimentos engarrafados.
- 4 Alimentos em conserva, alimentos enlatados, etc.
- 5 Produtos à base de carne, lanches, massas, alimentos enlatados, leite, tofu, laticínios etc.
- 6 Carne cozinhada, salsichas, etc.
- 7 Gaveta da My Zone: frutos secos, manteiga, chocolate
- 8 Gaveta Humidity box: Fruta, legumes, salada, etc.

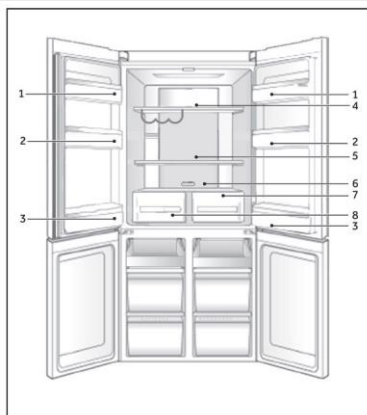

Armazenamento no congelador

- ▶ Mantenha a temperatura do congelador a -18°C .
- ▶ 24 horas antes do congelar, ligue a função Power-Freeze; - para pequenas quantidades de alimentos 4-6 horas são suficientes.
- ▶ Os alimentos quentes devem ser arrefecidos até à temperatura ambiente antes de serem armazenados no congelador.
- ▶ Alimentos cortados em pequenas porções irão congelar mais depressa e serão mais fáceis de descongelar e cozinhar. O peso recomendado para cada porção é inferior a 2,5 kg.
- ▶ É melhor embalar os alimentos antes de os colocar no congelador. O exterior da embalagem deve estar seco para evitar que os sacos colem. Os materiais de embalagem devem estar isentos de odores, serem herméticos, não serem venenosos nem tóxicos.
- ▶ Para evitar a expiração dos períodos de conservação, tome nota da data de congelamento, do prazo e o nome dos alimentos na embalagem, de acordo com os períodos de armazenamento dos diferentes alimentos.
- ▶ **AVISO!:** Ácido, alcalino e sal, etc. podem erodir a superfície interna do congelador. Não coloque alimentos com estas substâncias (p.ex. peixe diretamente do mar) diretamente na superfície interna. A água salgada no congelador deve ser limpa imediatamente.
- ▶ Não exceda o tempo de armazenamento de alimentos recomendado pelos fabricantes. Retire apenas a quantidade necessária de alimentos do congelador.
- ▶ Consuma os alimentos descongelados rapidamente. Os alimentos descongelados não podem voltar a ser congelados, a menos que sejam primeiramente cozinhados.
- ▶ Não coloque quantidades excessivas de alimentos frescos no congelador. Consulte a capacidade de congelação do congelador - Ver DADOS TÉCNICOS ou dados na placa do tipo.
- ▶ Os alimentos podem ser armazenados no congelador a uma temperatura mínima de -18°C durante 2 a 12 meses, dependendo das suas propriedades (por exemplo, carne: 3-12 meses, legumes: 6-12 meses).
- ▶ Quando congelar alimentos frescos, evite pô-los em contato com alimentos já congelados. Risco de descongelamento!

Ao armazenar alimentos congelados comercialmente, siga estas diretrizes:

- ▶ Siga sempre as diretrizes dos fabricantes relativas ao período de tempo que deve armazenar alimentos. Não exceda estas diretrizes!
- ▶ Tente manter o tempo entre a compra e o armazenamento o mais curto possível para preservar a qualidade dos alimentos.
- ▶ Compre alimentos congelados que tenham sido armazenados a uma temperatura igual ou inferior a -18°C .
- ▶ Evite comprar alimentos com gelo ou gelo na embalagem - Isto indica que os produtos podem ter sido parcialmente descongelados e congelados em algum momento - a temperatura afeta a qualidade dos alimentos.

**Aviso**

- ▶ Mantenha uma distância superior a 10 mm entre os alimentos colocados e o tubo de ar para assegurar o efeito de arrefecimento.

Fluxo de ar múltiplo

O frigorífico está equipado com um sistema de fluxo de ar múltiplo que oferece fluxos de ar frio em cada nível de prateleira. Isso ajuda a manter uma temperatura uniforme para garantir que a sua comida é mantida mais fresca durante mais tempo.

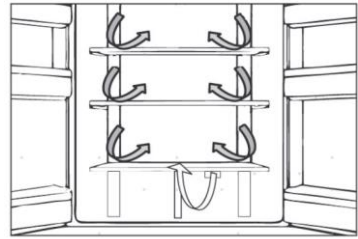

Prateleiras ajustáveis

A altura das prateleiras pode ser ajustada para se adaptar às suas necessidades de armazenamento.

1. Para transferir uma prateleira, remova-a primeiro levantando a sua extremidade traseira (1) e puxando-a para fora (2).
2. Para a reinstalar, coloque-a sobre as patilhas dos dois lados e empurre-a para a posição mais para trás até que a parte traseira da prateleira fique fixa no interior das ranhuras nos lados.

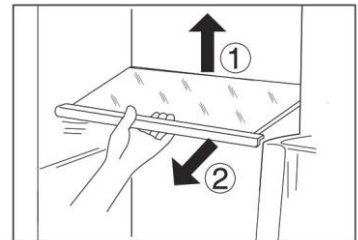

Aviso:

Certifique-se de que todas as extremidades de uma prateleira estão niveladas.

Gaveta My Zone

Neste compartimento o nível de humidade é inferior ao do compartimento do frigorífico. Esta gaveta é adequada para armazenar frutas secas e outros alimentos secos com baixo teor de água como manteiga, gorduras e óleos ou chocolate.

Gaveta Humidity box

Neste compartimento o nível de humidade é maior do que no compartimento do frigorífico. Este é controlado automaticamente pelo sistema e é adequado para armazenar frutas, legumes, saladas, etc.



Aviso:

- ▶ Não retire a cobertura plástica dentro das duas zonas. Mantém a humidade.
- ▶ Frutos sensíveis ao frio como ananás, abacate, bananas, toranjas não são recomendados para serem armazenados nestas duas gavetas.

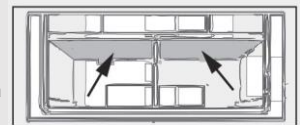

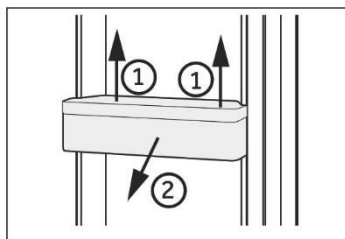

Prateleiras de portas amovíveis

As prateleiras da porta podem ser removidas para limpeza: Coloque as mãos de cada lado da prateleira, levante-a para cima (1) e puxe-a para fora (2).

Para inserir a prateleira da porta, deve executar os passos acima na ordem inversa.

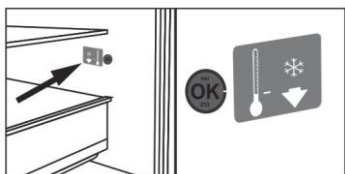

OPCIONAL: Indicador de temperatura OK

O indicador de temperatura OK pode ser usado para determinar temperaturas abaixo de +4 °C. Reduza gradualmente a temperatura se o sinal não indicar "OK".



Aviso:

Quando o aparelho é ligado, pode demorar até 12 horas para atingir as temperaturas corretas.

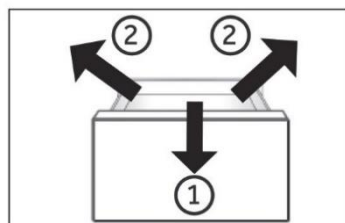

Gaveta do congelador amovível

Para remover a gaveta, puxe até à extensão máxima (1), levante e remova (2).

Para inserir a gaveta, os passos acima são executados em ordem inversa.

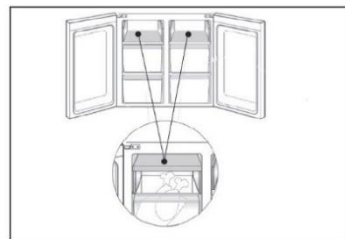

Armazenar itens grandes

Itens grandes, tais como alimentos congelados, podem ser armazenados da seguinte forma:

- ▶ retirar e virar em 180° o tabuleiro de congelação superior, ou
- ▶ retirar ambas as bandejas de congelação superiores, bem como a gaveta central do congelador e guardar os alimentos diretamente na prateleira.

A luz

A luz interior LED acende-se quando a porta é aberta. O desempenho das luzes não é afetado por nenhuma das outras definições de aparelhos.



Dicas para poupança de energia

- ▶ Certifique-se de que o aparelho está devidamente ventilado (ver INSTALAÇÃO).
- ▶ Não instale o aparelho sob luz solar direta ou na proximidade de fontes de calor (por exemplo, fogões, aquecedores).
- ▶ Evite temperaturas desnecessariamente baixas no aparelho. O consumo de energia aumenta quanto menor for a temperatura do aparelho.
- ▶ Funções como POWER-FREEZE consomem mais energia.
- ▶ Deixe os alimentos arrefecer antes de os colocar no aparelho.
- ▶ Abra a porta do aparelho o mínimo e tão brevemente quanto possível.
- ▶ Não encha demasiado o aparelho para evitar obstruir o fluxo de ar.
- ▶ Evite ar dentro das embalagens de alimentos.
- ▶ Mantenha os vedantes da porta limpos para que a porta feche sempre corretamente.
- ▶ Descongele alimentos congelados no frigorífico.
- ▶ A configuração mais economizadora de energia requer que o aparelho mantenha as gavetas, caixa de comida e prateleiras em condições de frescura de fábrica, e os alimentos devem ser colocados tanto quanto possível, sem bloquear a saída de ar da conduta.

**AVISO!**

Desligue o aparelho da fonte de alimentação antes de limpar.

Limpeza

Limpe o aparelho quando apenas tiver armazenado pouca ou nenhuma comida.

O aparelho deve ser limpo a cada quatro semanas para uma boa manutenção e para evitar maus odores de alimentos armazenados.

**AVISO!**

- ▶ Não limpe o aparelho com escovas duras, escovas de arame, detergente em pó, gasolina, acetato de amilo, acetona e soluções orgânicas semelhantes, soluções ácidas ou alcalinas. Limpe com detergente especial do frigorífico para evitar danos.
- ▶ Não pulverize ou lave o aparelho durante a limpeza.
- ▶ Não use spray de água ou vapor para limpar o aparelho.
- ▶ Não lave prateleiras de vidro frias com água quente. A mudança súbita de temperatura pode fazer com que o vidro se quebre.
- ▶ Não toque na superfície interna do compartimento do congelador, especialmente com as mãos molhadas, pois as mãos podem congelar na superfície.
- ▶ No caso de aquecimento, verificar a condição das mercadorias congeladas.

- ▶ Mantenha a junta de vedação da porta sempre limpa.
- ▶ Limpe o interior e a caixa do aparelho com uma esponja molhada em água morna e detergente neutro.

1. Esfregue o interior e o exterior do frigorífico, incluindo junta de vedação da porta, prateleira da porta, prateleiras de vidro, caixas e assim por diante, com uma toalha macia ou esponja embebida em água morna (pode adicionar-se detergente neutro).

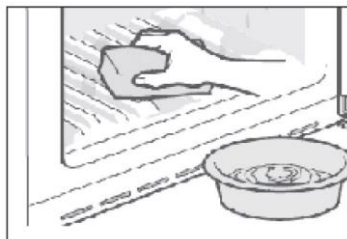

2. Se houver líquido derramado, remova todas as partes contaminadas, lave-as diretamente com água corrente, seque e coloque novamente no frigorífico.
 3. Se houver derramamento de produtos cremosos (como natas, gelado derretido), remova todas as peças contaminadas, coloque-as em água morna a cerca de 40 °C durante algum tempo, passe por água corrente, seque e volte a colocar no frigorífico.
 4. Caso alguma peça ou componente pequeno entre no interior do frigorífico (entre as prateleiras ou gavetas), use uma pequena escova macia para a liberar. Se não conseguir alcançar a peça, entre em contato com a assistência da Haier.
- ▶ Enxague e seque com um pano macio.
 - ▶ Não limpe nenhuma das peças do aparelho numa máquina de lavar loiça.
 - ▶ Deixe passar pelo menos 7 minutos antes de voltar a ligar o aparelho pois o arranque frequente pode danificar o compressor.

Descongelamento

O descongelamento do compartimento do frigorífico e do congelador é feito automaticamente; não é necessária qualquer operação manual.

AVISO!

Fonte de luz substituível (LED apenas) por um profissional.

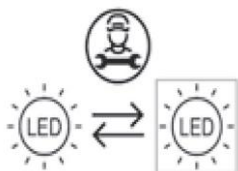

Este produto contém uma fonte de luz de classe de eficiência energética F.

Compartimento	Classe de eficiência energética	Modelo
Lâmpada superior do frigorífico	F	HTF-540DGG7 HTF-540DP7 HTF-520WP7 HTF-520IP7
Lâmpada de mão	F	HCR591 9FOPG HCR5919EHMB HCR591 9ENMB HCR591 9EHMP HCR591 9ENMP

Não utilizar durante um período maior

Se o aparelho não for utilizado durante um período de tempo prolongado, e se não usar apenas a função Holiday ou a função de desligar do frigorífico:

- ▶ Retire os alimentos.
- ▶ Desligue o cabo de alimentação.
- ▶ Esvazie e limpe o depósito de água.
- ▶ Limpe o aparelho conforme descrito acima.
- ▶ Mantenha as portas abertas para evitar a criação de maus odores no interior.

Aviso

Desligue o aparelho apenas se estritamente necessário.

Mover o aparelho

1. Remova todos os alimentos e desligue o aparelho.
2. Fixe as prateleiras e outras peças móveis no frigorífico e no congelador com fita adesiva.
3. Não incline o frigorífico mais de 45° para evitar danificar o sistema de refrigeração.

AVISO!

- ▶ Não levante o aparelho pelas suas pegas.
- ▶ Nunca coloque o aparelho na horizontal no chão.

Muitos problemas que ocorrem podem ser resolvidos por si mesmo sem experiência específica. Em caso de problema, por favor verifique todas as possibilidades apresentadas e siga as instruções abaixo antes de contactar um serviço pós-venda. Consultar a ASSISTÊNCIA AO CLIENTE.



AVISO!

- ▶ Antes da manutenção, desative o aparelho e desligue a ficha da tomada.
- ▶ Os equipamentos elétricos devem ser reparados apenas por eletricitistas qualificados, uma vez que reparações inadequadas podem causar danos consequenciais consideráveis.
- ▶ Se o cabo de alimentação estiver danificado, este apenas pode ser substituído pelo fabricante, pelo agente de serviço ou por pessoas igualmente qualificadas de forma a evitar o perigo.

Problema	Causa possível	Possível solução
O compressor não funciona.	<ul style="list-style-type: none"> • A ficha de alimentação não está ligada na tomada de alimentação. • O aparelho está no ciclo de descongelação 	<ul style="list-style-type: none"> • Ligue a ficha de alimentação. • Isto é normal para um descongelamento automático
O aparelho funciona frequentemente ou funciona por um período de tempo demasiado longo.	<ul style="list-style-type: none"> • A temperatura interior ou exterior é muito alta. • O aparelho foi desligado da alimentação por um período de tempo. • Uma porta/gaveta do aparelho não está bem fechada. • A porta/gaveta foi aberta com muita frequência ou durante muito tempo. • A regulação da temperatura para o congelador é muito baixa. • A junta de vedação da porta/gaveta está suja, gasta, fissurada ou não é adequada. • A circulação de ar necessária não é garantida. 	<ul style="list-style-type: none"> • Neste caso, é normal que o aparelho funcione mais tempo. • Normalmente, demora 8 a 12 horas até o aparelho arrefecer completamente. • Feche a porta/gaveta e certifique-se de que o aparelho está localizado num piso plano e de que não existe qualquer alimento ou recipiente a obstruir a porta. • Não abra a porta/gaveta com muita frequência. • Ajuste a temperatura mais elevada até obter uma temperatura satisfatória do frigorífico. Demora 24 horas até a temperatura do frigorífico se tornar estável. • Limpe a junta de vedação da porta/gaveta ou peça à assistência ao cliente que a substitua. • Assegure uma ventilação adequada.
O interior do frigorífico está sujo e/ou com cheiro.	<ul style="list-style-type: none"> • O interior do frigorífico precisa de ser limpo. • Alimentos com forte odor estão armazenados no frigorífico. 	<ul style="list-style-type: none"> • Limpe o interior do frigorífico. • Embrulhe os alimentos completamente.
Não está frio o suficiente dentro do aparelho.	<ul style="list-style-type: none"> • A temperatura definida é demasiado alta. • Foram guardados alimentos demasiado quentes. • Foram armazenados demasiados alimentos de uma vez. 	<ul style="list-style-type: none"> • Repor a temperatura. • Arrefeça os alimentos antes de os guardar. • Guarde sempre pequenas quantidades de alimentos.

Problema	Causa possível	Possível solução
	<ul style="list-style-type: none"> Os produtos estão demasiado próximos uns dos outros. Uma porta/gaveta do aparelho não está bem fechada. A porta/gaveta foi aberta com muita frequência ou durante muito tempo. 	<ul style="list-style-type: none"> Deixe um intervalo entre os vários alimentos permitindo o fluxo de ar. Feche a porta/gaveta. Não abra a porta/gaveta com muita frequência.
Está demasiado frio no interior do aparelho.	<ul style="list-style-type: none"> A temperatura é demasiado baixa. A função Power-Freeze é ativada ou está a funcionar há demasiado tempo. 	<ul style="list-style-type: none"> Repór a temperatura. Desligue a função Power-Freeze
Formação de humidade no interior do compartimento do frigorífico.	<ul style="list-style-type: none"> O clima é demasiado quente e demasiado húmido. Uma porta/gaveta do aparelho não está bem fechada. A porta/gaveta foi aberta com muita frequência ou durante muito tempo. Recipientes para alimentos ou líquidos foram deixados abertos. 	<ul style="list-style-type: none"> Aumente a temperatura. Feche a porta/gaveta. Não abra a porta/gaveta com muita frequência. Deixe os alimentos quentes arrefecerem até à temperatura ambiente e cubra os alimentos e líquidos.
A humidade acumula-se nos frigoríficos fora da superfície ou entre as portas/porta e gaveta.	<ul style="list-style-type: none"> O clima é demasiado quente e demasiado húmido. A porta/gaveta não está totalmente fechada. O ar frio no aparelho e o ar quente no exterior condensam. 	<ul style="list-style-type: none"> Isso é normal num clima húmido e mudará quando a humidade diminuir. Certifique-se de que a porta/gaveta está bem fechada.
Gelo forte e geada no compartimento do congelador.	<ul style="list-style-type: none"> Os alimentos não foram devidamente embalados. Uma porta/gaveta do aparelho não está bem fechada. A porta/gaveta foi aberta com muita frequência ou durante muito tempo. A junta de vedação da porta/gaveta está suja, gasta, fissurada ou não é adequada. Algo no interior está a impedir que a porta/gaveta feche corretamente. 	<ul style="list-style-type: none"> Embale sempre bem os alimentos. Feche a porta/gaveta. Não abra a porta/gaveta com muita frequência. Limpe a junta de vedação da porta/gaveta ou substitua por novas. Reposicione as prateleiras, prateleiras das portas ou recipientes internos para permitir que a porta/gaveta feche.
Os lados do armário e a tira da porta ficam quentes.	<ul style="list-style-type: none"> - 	<ul style="list-style-type: none"> Isto é normal.
O aparelho faz ruídos fora do normal.	<ul style="list-style-type: none"> O aparelho não está colocado sobre um piso nivelado. O aparelho toca em algum objeto em seu redor. 	<ul style="list-style-type: none"> Ajuste os pés para nivelar o aparelho. Remova objetos em redor do aparelho.
Deve ouvir-se um som leve semelhante ao de água a correr.	<ul style="list-style-type: none"> - 	<ul style="list-style-type: none"> Isto é normal.

Problema	Causa possível	Possível solução
Irá ouvir um sinal sonoro de alarme.	<ul style="list-style-type: none"> A porta do frigorífico está aberta. 	<ul style="list-style-type: none"> Feche a porta ou silencie o alarme manualmente.
Irá ouvir um som abafado.	<ul style="list-style-type: none"> O sistema anti condensação está a funcionar 	<ul style="list-style-type: none"> Isto impede a condensação e é normal
O sistema de iluminação interior ou de arrefecimento não funciona.	<ul style="list-style-type: none"> A ficha de alimentação não está ligada na tomada de alimentação. A fonte de alimentação não está intacta. A lâmpada LED está avariada. 	<ul style="list-style-type: none"> Ligue a ficha de alimentação. Verifique a alimentação elétrica da divisão. Ligue para a companhia de eletricidade local! Por favor, ligue para a assistência para substituir a lâmpada.

Para entrar em contato com a assistência técnica, visite o nosso website: <https://corporate.haier-europe.com/en/>. Na seção "website", escolha a marca do seu produto e seu país. Será redirecionado para o website específico onde pode encontrar o número de telefone e o formulário para contactar a assistência técnica.

Falha de energia

Em caso de falha de energia, os alimentos permanecem arrefecidos de forma segura durante cerca de 12 horas. Siga estas dicas durante uma falha de energia prolongada, especialmente no verão:

- ▶ Abra a porta/gaveta o mínimo de vezes possível.
- ▶ Não coloque mais alimentos no aparelho durante uma falha de energia.
- ▶ Se for dada uma notificação prévia de interrupção da energia e a duração da interrupção for superior a 12 horas, faça algum gelo e coloque-o num recipiente na parte superior do compartimento do frigorífico.
- ▶ É necessária uma inspeção dos alimentos imediatamente após a interrupção.
- ▶ Como a temperatura no frigorífico irá subir durante uma interrupção da energia ou outra falha, o período de armazenamento e a qualidade dos alimentos serão reduzidos. Qualquer alimento que descongele deve ser consumido, cozido e novamente congelado (se for caso disso) imediatamente, a fim de evitar riscos para a saúde.

Função de memória durante a falha de energia

Depois de restabelecida a energia elétrica, o aparelho continua com as definições definidas antes da falha de energia.

Desembalar



AVISO!

- ▶ O aparelho é pesado. Deve ser manuseado sempre por, pelo menos, duas pessoas.
- ▶ Mantenha todos os materiais de embalagem fora do alcance das crianças e elimine-os de forma ecológica.
- ▶ Retire o aparelho da embalagem.
- ▶ Remova todos os materiais de embalagem.

Condições ambientais

A temperatura ambiente deve estar sempre entre 10 °C e 43 °C, uma vez que pode influenciar a temperatura no interior do aparelho e o seu consumo de energia. Não instale o aparelho perto de outros aparelhos emissores de calor (fornos, frigoríficos) sem isolamento.

Requisitos de espaço

Espaço necessário quando a porta é aberta:

W1=1221 mm

W2=1534 mm

D1=560 mm

D2=1040 mm

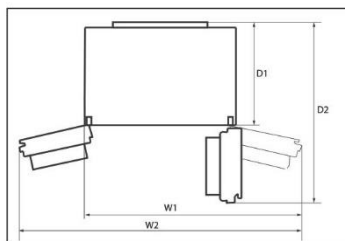

Ventilação transversal

Para obter uma ventilação suficiente do aparelho por motivos de segurança, deve observar-se a informação das secções de ventilação transversal necessárias.

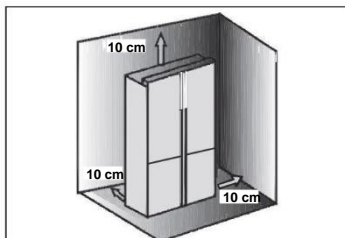

Alinhar o aparelho

O aparelho deve ser colocado sobre uma superfície plana e sólida.

1. Incline o aparelho ligeiramente para trás.
2. Coloque os pés na altura desejada.

Certifique-se de que a distância à parede do lado da dobradiça é de, pelo menos, 100 mm para que a porta se abra corretamente.

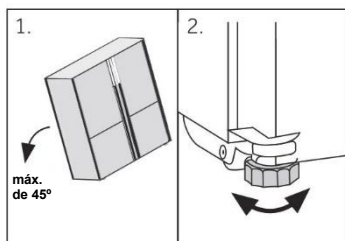

Aviso

Para um aparelho independente: este frigorífico não se destina a ser utilizado como eletrodoméstico de encastrar

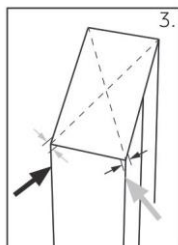

3. A estabilidade pode ser verificada por empurrando alternadamente as diagonais. Uma ligeira oscilação deve ser a mesma em ambas as direções. Caso contrário, a estrutura pode empenar; a consequência pode ser fugas dos vedantes da porta. Uma leve inclinação para a traseira facilita o fecho da porta.

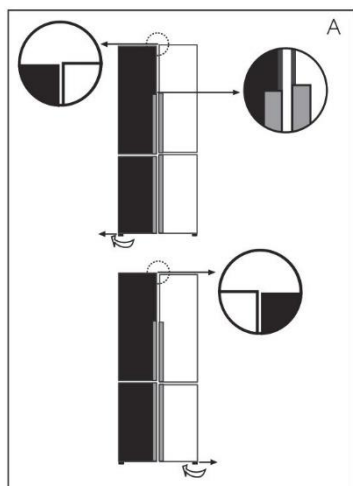

A) Ajuste fino das portas

Se as portas não estiverem no mesmo nível, esta discrepância pode ser solucionada da seguinte forma:

A) Utilizando o pé ajustável

Rode o pé ajustável de acordo com a direção da seta para subir ou descer o pé.

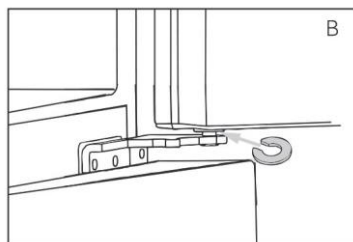

B) Utilizando espaçadores

- ▶ Abra a porta superior e levante-a.
- ▶ Prenda cuidadosamente o espaçador (incluído no saco de acessórios) no anel de plástico branco da dobradiça do meio à mão ou usando ferramentas, como alicates. Não arranque nem amolgue a porta.



Aviso

Quando voltar a utilizar o frigorífico, pode ocorrer um fenómeno de portas desiguais devido ao peso dos alimentos armazenados. Se for esse o caso, ajuste de acordo com os métodos acima.

Tempo de espera

O óleo de lubrificação sem manutenção está localizado na cápsula do compressor. Este óleo pode atravessar o sistema de tubulação fechada durante o transporte inclinado. Antes de ligar o aparelho à fonte de alimentação, tem de esperar 2 a 5 horas para que o óleo volte à cápsula.

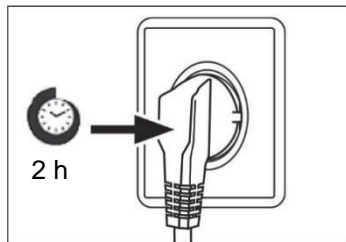

Ligação elétrica

Antes de cada conexão verificar se:

- ▶ a fonte de alimentação, tomada e fusíveis são adequados à placa de classificação.
- ▶ a tomada de alimentação está ligada à terra sem fichas múltiplas nem extensão.
- ▶ a ficha de alimentação e a tomada estão de acordo com as especificações.

Ligue a ficha a uma tomada doméstica instalada corretamente.



AVISO!

Para evitar riscos, um cabo de alimentação danificado deve ser substituído pela assistência ao cliente (ver cartão de garantia).

Modelos de Gelo, Água e Gelo Automático

- ▶ O seu frigorífico Gelo e Água e Gelo Automático deve ser instalado por um canalizador qualificado ou por um técnico de serviço com formação da Haier, uma vez que uma canalização incorreta pode levar a fugas de água.
- ▶ Haier Appliances não aceita responsabilidade por danos (incluindo danos causados pela água) causados por instalação defeituosa ou canalização.



Aviso

Remova os recipientes da porta da posição A e instale na posição B antes da primeira utilização.

- ▶ Segure com uma mão o rebordo dianteiro dos recipientes e, com a outra mão, bata no fundo dos recipientes alternadamente, na direção da seta 1. Depois das caixas estarem fora do corpo da porta, rode para a frente e para baixo na direção da seta 2 para a retirar e instalar na posição B.

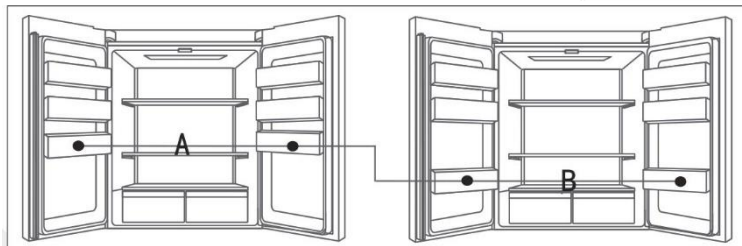
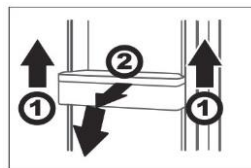

AVISO!

- ▶ Conecte apenas ao abastecimento de água potável. O filtro de água só filtra impurezas na água e torna o gelo limpo e higiénico. Não consegue esterilizar nem destruir germes ou outras substâncias nocivas.
- ▶ Uma pressão de água muito alta na mangueira pode danificar o aparelho. Instale um redutor de pressão quando a pressão da água na mangueira exceder 0,6 MPa.
- ▶ Antes da conexão, verifique se a água está limpa e transparente.

Aviso: Conexão da água

- ▶ A pressão da água fria tem de ser 0,15-0,6 MPa.
- ▶ O comprimento máximo permitido da mangueira de água é de 8 metros. Mangueiras mais longas afetarão os cubos de gelo e o conteúdo de água fria.
- ▶ A temperatura ambiente tem de ser de 0 °C no mínimo.
- ▶ Mantenha a mangueira de água longe de fontes de calor.

1. Corte o tubo em duas peças com o comprimento necessário para ligar o filtro (A) com o aparelho (B1) e a torneira de água (B2) (Fig. 10.5-1). Certifique-se de que corta à esquadria usando uma faca afiada.

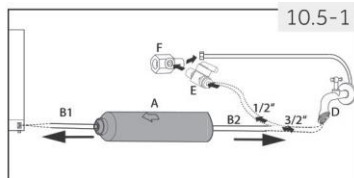

2. Insira o tubo (B1) aprox. 12 mm de profundidade na montagem do filtro de água (A) (Fig. 10.5- 2). Tenha cuidado para instalar o filtro na direção correta. A seta mostra a direção do fluxo de água.

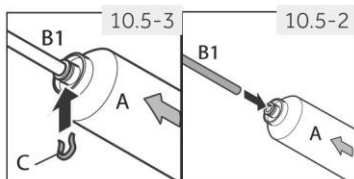

3. Fixe o tubo com um grampo de fecho (C) de acordo com a Fig. 10.5-3.

4. Repita as etapas 2 e 3 com o tubo (B2) no outro lado do filtro

5. Conecte a extremidade do tubo (B2) a um dos adaptadores "D" ou "E e F" que se adapte à rede da água (Fig. 10.5- 4).

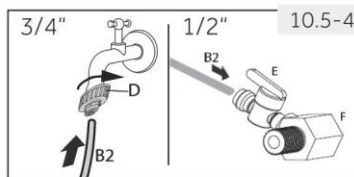

6. Ligue a extremidade de B1 ao conjunto da válvula na parte de trás do aparelho (Fig. 10.5-5).

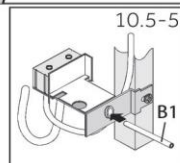

7. Abra a torneira de água para se certificar de que o sistema está livre e enxague o tubo.

AVISO!

- ▶ Certifique-se de que as conexões estão firmes, secas e sem fugas!
- ▶ Tenha cuidado para nunca esmagar, vincar nem torcer a mangueira

1. Ficha de produto de acordo com o Regulamento UE N.º 1060/2010

Marca	Haier
Nome do modelo / identificador	HTF-540DGG7/ HTF-540DP7/ HTF-520IP7/ HTF-520WP7
Categoria de aparelho de refrigeração para uso doméstico ⁽¹⁾	7
Classe de eficiência energética A+++ (mais eficiente) a D (menos eficiente)	A++
Consumo de energia ⁽²⁾	340/340/339/339
Capacidade líquida total de todo o compartimento do frigorífico	500L/500L/489L/493L
dos quais compartimento de refrigeração	26 L
dos quais compartimento de armazenagem de vinhos	-
dos quais compartimento de temperatura de garrafeira	-
dos quais compartimento de armazenagem de alimentos frescos	324L/324L/317L/317L
Número total de garrafas de vinho ⁽³⁾	-
Capacidade líquida total do compartimento do congelador	150L/150L/146L/150L
Codificação em estrela ⁽⁴⁾	****
Temperatura de referência dos "outros compartimentos" ⁽⁵⁾	-
Temperatura de armazenamento mais baixa do compartimento do vinho	-
Sem gelo	•
Tempo de armazenamento durante avarias	12 h
Capacidade de congelação ⁽⁶⁾	12 Kg
Capacidade de produção de gelo (Apenas para HTF-520IP7)	1 kg/24h
Classificação climática ⁽⁷⁾	SN-N-ST-T
Ruído aéreo emitido	39 dB(A) re 1 pW
Tipo de aparelho	instalação independente

2. Ficha de produto de acordo com o Regulamento UE N.º 2019/2016

Marca	Haier
Nome do modelo / identificador	HTF-540DGG7 HTF-540DP7 HTF-520IP7 HTF-520WP7 HCR5919FOPG HCR5919EHMB HCR5919ENMB HCR5919EHMP HCR5919ENMP
Categoria do modelo	Frigorífico-congelador

Classe de eficiência energética	F/F/F/F/F/F/E/E/E/E
Consumo de energia anual (kWh/year) ⁽²⁾	360/360/360/360/360/329/329/329/329
Volume total (L)	528/528/525/525/528/525/528/525/528
Volume do frigorífico(L)	316/316/313/313/316/313/316/313/316
Volume do congelador(L)	174
Secção do refrigerador de volume (L)	38
Classificação em estrelas	✱ ✱ ✱
Temperatura dos outros compartimentos > 14 °C	Não aplicável
Sistema Frostfree	Sim
Capacidade de congelação (kg/24h)	12
Classificação climática ⁽⁷⁾	SN-N-ST
Classe de emissão de ruído e emissões de ruído aéreo (db(A) re 1pW)	C(37)/C(37)/C(37)/C(37)/C(37)/ C(38)/C(38)/C(38)/C(38)
Tempo de subida da temperatura (h)	9
Capacidade de produção de gelo (Apenas para HTF-520/P7/HCR5919EHMB/HCR5919EHMP)	1 kg/24h
Tipo de aparelho	instalação independente

Explicações:

* Sim, existe

(1) Categorias de refrigeração para uso doméstico:

Categoria=Designação

1=Frigorífico com um ou mais compartimentos para alimentos frescos, 2=Frigorífico com zona de temperatura-garrafeira, frigorífico com compartimento de temperatura-garrafeira e armário para vinho, 3=Frigorífico com zona de frio e frigorífico com compartimento zero estrelas, 4=Frigorífico com compartimento de uma estrela, 5=Frigorífico com compartimento de duas estrelas, 6=Frigorífico com compartimento de três estrelas, 7=Frigorífico-Congelador, 8=Congelador, 9=Arca congeladora, 10=Frigoríficos multi-fins e outros frigoríficos

(2) Com base nos resultados do teste de conformidade das normas ao longo de 24 horas. O consumo real depende da utilização e da localização do aparelho.

(3) A capacidade nominal é citada como o número de garrafas normais de 0,75 l que podem ser armazenadas no aparelho de acordo com as instruções do fabricante.

(4) * = compartimento -6°C ou menos; *** = compartimento de alimentos congelados -18°C ou menos; **** = compartimento do congelador de alimentos -18°C ou menos com uma capacidade mínima de congelação.

(5) «Outro compartimento», significa um compartimento, com exceção de um compartimento de armazenamento de vinhos, destinado ao armazenamento de determinados géneros alimentícios a uma temperatura superior a +14 °C.

(6) A capacidade de congelação é viável para a quantidade dada de acordo com o tipo de aparelho apenas após a mudança para operação permanente e não pode ser repetida no prazo de 24 horas. Observe as instruções de operação.

Classificação climática SN: Este aparelho destina-se a ser utilizado a uma temperatura ambiente compreendida entre +10°C e +32°C

Classificação climática N: Este aparelho destina-se a ser utilizado a uma temperatura ambiente compreendida entre +16°C e +32°C

Classificação climática ST: Este aparelho destina-se a ser utilizado a uma temperatura ambiente compreendida entre +16°C e +38°C

Classificação climática T: Este aparelho destina-se a ser utilizado a uma temperatura ambiente compreendida entre +16°C e +43°C

Dados técnicos adicionais

Tensão/Frequência	220-240V ~/ 50Hz
Corrente de entrada (A)	2
Fusível principal (A)	16
Líquido de refrigeração	R600a
Dimensões (A/L/P em mm)	1900/908/648

Assistência ao Cliente

Recomendamos o nosso Serviço de Assistência ao Cliente da Haier e a utilização de peças de reposição originais.

Se tiver algum problema com o seu aparelho, consulte primeiro a secção RESOLUÇÃO DE PROBLEMAS.

Se não conseguir encontrar uma solução nesta secção, entre em contacto

- ▶ com o seu revendedor local ou
- ▶ o nosso Serviço de Assistência Europeu (veja números de telefone listados abaixo) ou
- ▶ a área de Serviço e Suporte em www.haier.com onde pode ativar a reclamação de serviço e também encontrar FAQs.

Para contactar a nossa Assistência, certifique-se de que tem os seguintes dados disponíveis.

As informações encontram-se na placa de classificação.

Modelo _____

N.º de série _____

Verifique também o cartão de garantia fornecido com o produto em caso de garantia.

Centro de Assistência Europeu		
País*	Número de telefone	Custos
Haier Italy (IT)	199 100 912	
Haier Spain (ES)	902 509 123	
Haier Germany (DE)	0180 5 39 39 99	<ul style="list-style-type: none">• 14 CT/Min telefone fixo• Max 42 Ct/Min móvel
Haier Austria (AT)	0820 001 205	<ul style="list-style-type: none">• 14,53 CT/Min telefone fixo• máx. 20 Ct/Min todos os outros
Haier United Kingdom (UK)	0333 003 8122	
Haier France (FR)	0980 406 409	

* Para outros países, consulte www.haier.com

Haier Europe Trading S.r.l
Branch UK
Westgate House, Westgate, Ealing
London, W5 1YY

***Duração da garantia do aparelho de refrigeração:**

A garantia mínima é: 2 anos para os países da UE, 3 anos para a Turquia, 1 ano para o Reino Unido, 1 ano para a Rússia, 3 anos para a Suécia, 2 anos para a Sérvia, 5 anos para a Noruega, 1 ano para Marrocos, 6 meses para a Argélia, Tunísia nenhuma garantia legal necessária.

***O período de peças sobressalentes para a reparação do aparelho:**

Termostatos, sensores de temperatura, placas de circuitos impressos e fontes de luz estão disponíveis durante um período mínimo de sete anos após a colocação da última unidade do modelo no mercado.

Puxadores da porta, dobradiças da porta, bandejas e cestos durante um período mínimo de sete anos e juntas da porta durante um período mínimo de 10 anos, depois de colocada a última unidade do modelo no mercado.

Para mais informações sobre o produto, consulte <https://eprel.ec.europa.eu/> ou digitalize o código QR na etiqueta energética fornecida com o aparelho.



Haier



Uživatelská příručka

Chladnička-mraznička

HTF-540DGG7

HTF-540DP7

HTF-520WP7

HTF-520IP7

HCR5919FOPG

HCR5919ENMB

HCR5919EHMB

HCR5919ENMP

HCR5919EHMP

CS

Haier

Děkujeme vám, že jste si koupili výrobek značky Haier.

Před použitím spotřebiče si pozorně přečtete tyto pokyny. Obsahují důležité informace, které vám pomohou co nejlépe využít spotřebič a zajistit jeho bezpečnou a správnou instalaci, používání a údržbu.

Uchovejte tuto příručku na praktickém místě, abyste do ní mohli kdykoli nahlédnout ohledně bezpečného a správného používání spotřebiče.

Pokud spotřebič prodáváte, věnujete nebo necháváte ve starém domě, předejte společně s ním také tuto příručku, aby se mohl nový vlastník seznámit se spotřebičem a přečíst si bezpečnostní varování.



Legenda

Varování — důležité bezpečnostní informace



Všeobecné informace a tipy



Informace týkající se životního prostředí



Likvidace

Pomáhejte chránit životní prostředí a lidské zdraví. Vložte obalový materiál do vhodných kontejnerů pro recyklaci. Pomáhejte recyklovat odpadní elektrické a elektronické spotřebiče. Spotřebiče označené tímto symbolem nevyhazujte do domovního odpadu. Zašlete výrobek do místního recyklačního závodu, nebo se obraťte na váš obecní úřad.



VAROVÁNÍ

Nebezpečí poranění nebo udušení!

Chladiva a plyny vyžadují profesionální likvidaci. Zajistěte, aby se potrubí chladicího okruhu nepoškodilo, než bude náležitě zlikvidováno. Odpojte spotřebič od síťového napájení. Odstrihněte síťový kabel a zlikvidujte ho. Odstraňte police a přihrádky, stejně jako západku a těsnění dvířek, aby nedošlo k uzavření dětí a domácích zvířat uvnitř spotřebiče.

Staré spotřebiče mají stále určitou zbytkovou hodnotu. Způsob likvidace šetrný k životnímu prostředí zaručí, že bude možné znovu získat a využít cenné suroviny.

Jako nadouvadlo pro pěnovou izolaci se používá cyklopentan, což je hořlavá látka, která nepoškozuje ozónovou vrstvu.













Zajištěním správné likvidace tohoto výrobku pomůžete předcházet případným negativním důsledkům pro životní prostředí a lidské zdraví, k nimž by jinak mohlo docházet.

Podrobnější informace o profesionální recyklaci tohoto výrobku získáte na místním obecním úřadě, u společnosti zajišťující odvoz domovního odpadu nebo v prodejně, kde jste výrobek zakoupili.

Bezpečnostní informace	4
Určené použití	9
Popis výrobku	10
Ovládací panel	11
Používání	12
Vybavení	22
Čištění a údržba	25
Řešení problémů	27
Instalace	30
Technické údaje	34
Zákaznický servis	36

Příslušenství

Zkontrolujte příslušenství a literaturu podle tohoto seznamu:

	HTF-540DGG7	HTF-520IP7 HCR5919EHMB HCR5919EHMP	HTF-520WP7	HTF-540DP7 HCR5919FOPG HCR5919ENMB HCR5919ENMP		HTF-540DGG7	HTF-520IP7 HCR5919EHMB HCR5919EHMP	HTF-520WP7	HTF-540DP7 HCR5919FOPG HCR5919ENMB HCR5919ENMP
 Vodovodní potrubí* 1		√	√		 Lopatka na led*1		√		
 Vodní filtr*1		√	√		 Energetický štítek*1	√	√	√	√
 1/2" adaptér s ventilem*1		√	√		 Záruční list*1 Záruční list s prodlouženou zárukou*1	√	√	√	√
 clip*2		√	√		 Uživatelská příručka*1 Štítek „OK“ Uživatelská příručka*1	√	√	√	√
 spacer*3	√	√	√	√	 Kostky ledu*2	√		√	√
 Zásobníky na vejce*2	√	√	√	√	 3/4" adaptér*1		√	√	



Upozornění

V seznamu je uvedeno pouze hlavní příslušenství. Převažuje další věcné příslušenství.

Před prvním zapnutím spotřebiče si přečtěte následující rady týkající se bezpečnosti!:



VAROVÁNÍ!

Před prvním použitím

- ▶ Ujistěte se, že při přepravě nedošlo k žádnému poškození.
- ▶ Odstraňte veškerý obalový materiál a uschovejte ho mimo dosah dětí.
- ▶ Před instalací spotřebiče počkejte alespoň dvě hodiny, aby byla zaručena plná účinnost okruhu chladiva.
- ▶ Se spotřebičem vždy manipulujte alespoň ve dvou osobách, protože je těžký.

Instalace

- ▶ Spotřebič by se měl umístit do dobře větrané místnosti. Nad spotřebičem a kolem něj zajistěte volný prostor alespoň 10 cm.
- ▶ Nikdy neumísťujte spotřebič do vlhkého prostoru nebo na místo, kde by na něj mohla stříkat voda. Vodu a skvrny odstraňte a vysušte měkkou, čistou látkou.
- ▶ Neinstalujte spotřebič na přímé sluneční světlo nebo do blízkosti zdrojů tepla (např. sporáků nebo ohříváčů).
- ▶ Nainstalujte spotřebič na místo odpovídající jeho velikost a používání a vyrovnejte ho.
- ▶ Zajistěte, aby nic nezakrývalo větrací otvory ve spotřebiči nebo v konstrukci pro vestavění.
- ▶ Ujistěte se, že parametry elektrického napájení se shodují s údaji na výrobním štítku. V opačném případě kontaktujte elektrikáře.
- ▶ Spotřebič pracuje s napájením 220–240 VAC/50 Hz. Nenormální kolísání napětí může způsobit, že spotřebič se nespustí, nebo se poškodí regulátor teploty či kompresor, případně se může za chodu ozývat neobvyklý hluk. V takovém případě by se měl nainstalovat automatický regulátor.
- ▶ Nepoužívejte rozbočovací adaptéry ani prodlužovací kabely.
- ▶ Neumisťujte za spotřebič přenosné rozbočovací zásuvky ani prodlužovací kabely.
- ▶ Ujistěte se, že napájecí kabel není zachycen chladničkou. Nešlapejte na napájecí kabel.

**VAROVÁNÍ!**

- ▶ K napájení použijte samostatnou, snadno přístupnou uzemněnou zásuvku. Tento spotřebič musí být uzemněný.

Pouze pro Spojené království: Napájecí kabel spotřebiče je vybaven trojpólovou zástrčkou (s uzemněním), která se zapojuje do standardní trojpólové zásuvky (s uzemněním). Nikdy neodřezávejte ani nedemontujte třetí kolík (uzemnění). Zástrčka by měla být přístupná i po instalaci spotřebiče.

- ▶ Nepoškodte okruh chladiva.

Denní používání

- ▶ Tento spotřebič mohou používat děti starší osmi let a osoby s omezenými fyzickými, smyslovými nebo duševními schopnostmi nebo osoby nezkušené a neznalé za předpokladu, že mají zajištěný dohled nebo byly poučeny o bezpečném používání spotřebiče a chápou související rizika.
- ▶ Děti ve věku od 3 do 8 let mohou spotřebič plnit a vyprazdňovat, ale nesmějí jej čistit ani instalovat.
- ▶ Zabraňte dětem mladším 3 let v přístupu ke spotřebiči, pokud nejsou pod nepřetržitým dozorem.
- ▶ Děti si se spotřebičem nesmějí hrát.
- ▶ Jestliže v blízkosti spotřebiče uniká chladný plyn nebo jiný hořlavý plyn, vypněte ventil unikajícího plynu, otevřete dveře a okna a neodpojujte zástrčku napájecího kabelu chladničky nebo jakéhokoli jiného spotřebiče od zásuvky.
- ▶ Upozorňujeme, že spotřebič je nastaven na provoz při určitém rozsahu teplot mezi 10 a 38 °C. Spotřebič nemusí řádně fungovat, pokud je po dlouhou dobu vystaven teplotám nad nebo pod indikovaným rozsahem.
- ▶ Nepokládejte na horní stranu chladničky nestabilní předměty (těžké předměty, nádoby naplněné vodou), aby se předešlo zranění způsobenému pádem nebo elektrickým proudem v důsledku styku s vodou.
- ▶ Netahejte za police ve dvířkách. Dvířka by se mohla vychýlit, mohla by se vytáhnout police na láhve, nebo by se spotřebič mohl převrhnout.



VAROVÁNÍ!

- ▶ Otvírejte a zavírejte dvířka pouze pomocí madel. Mezera mezi dvířky a skříní je velmi úzká. Nenatahujte v těchto místech ruce, abyste si nepřiskřípli prsty. Dvířka chladničky otvírejte nebo zavírejte pouze v případě, že v dosahu jejich pohybu nestojí žádné děti.
- ▶ Ve spotřebiči nebo v jeho blízkosti neskladujte ani nepoužívejte hořlavé, výbušné nebo korozivní látky.
- ▶ Ve spotřebiči neskladujte léky, bakterie ani chemické látky. Tento spotřebič je určen k použití v domácnosti. Nedoporučuje se skladovat materiály, které vyžadují přesně stanovené teploty.
- ▶ Do mrazničky nikdy neukládejte tekutiny v láhvích nebo plechovkách (kromě vysokoprocentních lihovin), a zejména nápoje syčené oxidem uhličitým, protože během mrazení by praskly.
- ▶ Pokud dojde k oteplení v mrazničce, zkontrolujte stav potravin.
- ▶ Nenastavujte zbytečně nízkou teplotu ve vnitřním prostoru chladničky. Při vysokém nastavení může teplota klesnout do záporných hodnot. Pozor: Láhve mohou prasknout
- ▶ Nedotýkejte se mražených potravin mokřýma rukama (noste rukavice). Zejména nejezte nanuky bezprostředně po vyjmutí z prostoru mrazničky. Hrozí nebezpečí přimrznutí nebo vzniku omrzlin. **PRVNÍ POMOC:** ihned vložte zasažené místo pod tekoucí studenou vodu. Neodtrhujte!
- ▶ Za provozu se nedotýkejte vnitřního povrchu úložného prostoru mrazničky, zejména ne mokřýma rukama, protože by mohly přimrznout k povrchu.
- ▶ V případě výpadku napájení nebo před čištěním odpojte spotřebič od napájení. Před opětovným spuštěním spotřebiče počkejte alespoň 7 minut, protože časté spouštění by mohlo poškodit kompresor.
- ▶ Uvnitř prostoru pro skladování potravin ve spotřebiči nepoužívejte elektrická zařízení, pokud se nejedná o zařízení doporučené výrobcem.

Údržba/čištění

- ▶ Jestliže jsou čištění a údržba prováděny dětmi, je nutné na ně dohlížet.

**VAROVÁNÍ!**

- ▶ Před zahájením jakékoli pravidelné údržby odpojte spotřebič od elektrického napájení. Před opětovným spuštěním spotřebiče počkejte alespoň 7 minut, protože časté spouštění by mohlo poškodit kompresor.
- ▶ Při odpojování spotřebiče od napájení držte zástrčku, nikoli kabel.
- ▶ Nečistěte spotřebič tvrdými kartáči, drátěnými kartáči, práškovým mycím prostředkem, benzínem, amylacetátem, acetonem, podobnými organickými roztoky a kyselými nebo zásaditými roztoky. K čištění použijte speciální čisticí prostředek na chladničky, aby se zamezilo poškození.
- ▶ Neseškrabávejte námrazu a led ostrými předměty. Nepoužívejte spreje, elektrické ohřívače jako fén na vlasy, parní čističe ani jiné zdroje tepla, aby nedošlo k poškození plastových součástí.
- ▶ K rozmrazování nepoužívejte mechanické nástroje ani jiné prostředky. Používejte pouze prostředky doporučené výrobcem.
- ▶ Pokud se poškodí napájecí kabel, výměnu musí provést výrobce, jeho servisní zástupce nebo osoba s podobnou kvalifikací, aby se vyloučilo riziko.
- ▶ Nepokoušejte se opravovat, rozebírat nebo upravovat spotřebič vlastními silami. Je-li nutná oprava, obraťte se na náš zákaznický servis.
- ▶ Alespoň jednou za rok odstraňte prach ze zadní strany spotřebiče, aby se předešlo nebezpečí požáru a snížila se spotřeba energie.
- ▶ Během čištění na spotřebič nestříkejte ani nelijte vodu.
- ▶ K čištění spotřebiče nepoužívejte vodní postřik ani proud vody.
- ▶ Nečistěte chladné skleněné police horkou vodou. Náhlá změna teploty by mohla způsobit, že sklo praskne.

Informace o plynném chladivu



VAROVÁNÍ!

Spotřebič obsahuje hořlavé chladivo ISOBUTAN (R600a). Ujistěte se, že během přepravy nebo instalace nedošlo k poškození okruhu chladiva. Unikající chladivo by mohlo způsobit zranění očí, nebo by se mohlo vznítit. Pokud dojde k poškození, nepřibližujte se s otevřeným plamenem, důkladně vyvětrejte místnost a **nezapojujte ani neodpojujte** napájecí kabely tohoto či jiných spotřebičů. Informujte zákaznický servis. V případě zasažení očí chladivem důkladně vypláchněte oči pod tekoucí vodou a ihned zavolejte očnímu lékaři.

Určené použití

Tento spotřebič je určen k chlazení a mrazení potravin. Je určen výhradně k používání v domácnostech a podobných oblastech, jako jsou kuchyně pro personál v obchodech, kancelářích a na dalších pracovištích, chalupy a hotely, motely a další obytné objekty, kde je používají zákazníci, stejně jako ubytovací zařízení typu penzionu se snídaní a cateringové služby. Není určen k používání v komerčním nebo průmyslovém prostředí.

Na spotřebiči neprovádějte žádné změny nebo úpravy. Používání k jinému než určenému účelu může představovat nebezpečí a vést ke ztrátě platnosti záruky.

Normy a směrnice

Tento výrobek splňuje požadavky všech platných směrnic ES s odpovídajícími harmonizovanými normami a normami platnými ve Spojeném Království, které stanoví používání označení CE a UKCA.



POZOR!

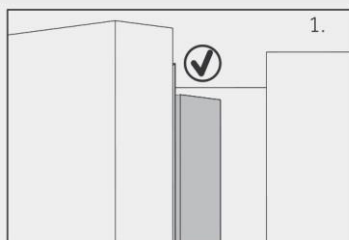

Když zavřete dvířka, svislá dveřní lišta na levých dvířkách by se měla ohnout dovnitř (1).

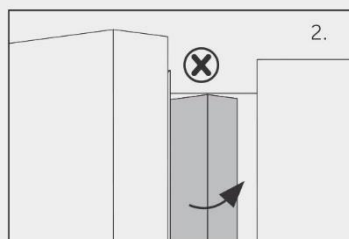

Jestliže se pokusíte zavřít levá dvířka a svislá dveřní lišta není ohnutá (2), nejprve byste ji měli ohnout, jinak dveřní lišta narazí do upevňovací osy nebo pravých dvířek. Pak by mohlo dojít k poškození prahu nebo k netěsnosti.

Uvnitř rámu je topné vlákno. Teplota povrchu mírně vzroste, což je normální a nebude to mít vliv na fungování spotřebiče.

i Upozornění

Vzhledem k technickým změnám a různým modelům nemusí některé obrázky v této příručce přesně zobrazovat váš model.

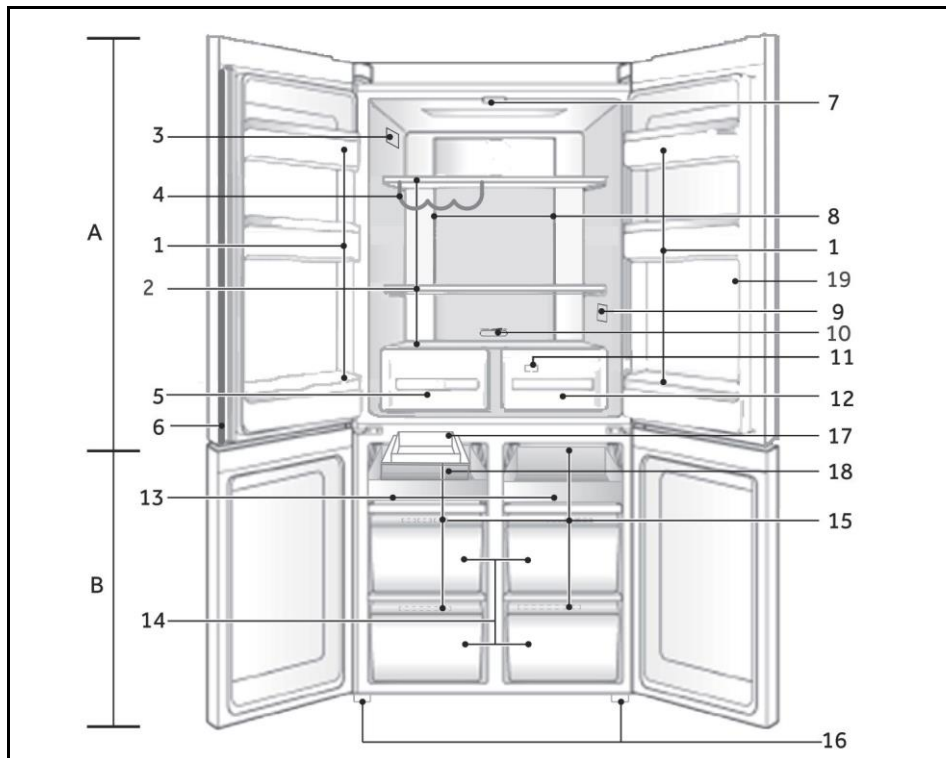

A: Prostor chladničky

- 1 Držák na láhve/držák ve dvířkách
- 2 Skleněné police
- 3 Typový štítek
- 4 Příhrádka na víno
- 5 Humidity Box
- 6 Svislý nosník
- 7 Stropní svítidlo
- 8 Vzduchové potrubí a snímač (za panelem)
- 9 Ukazatel správné teploty (volitelný)
- 10 Posuvník MyZone
- 11 Vzduchové potrubí (za zásuvkami)
- 12 Box MyZone

B: Prostor mrazničky

- 13 Výsuvná police
- 14 Mrazicí box
- 15 Vzduchové potrubí
- 16 Nastavitelné nohy
- 17 Automatický výrobek ledu
(HTF-520IP7/HCR5919EHMB/HCR5919EHMP)
- 18 Příhrádka na led
(HTF-520IP7/HCR5919EHMB/HCR5919EHMP)
- 19 Dávkování vody
(HTF-520IP7/HTF-520WP7/HCR5919EHMB/
HCR5919EHMP)

Ovládací panel

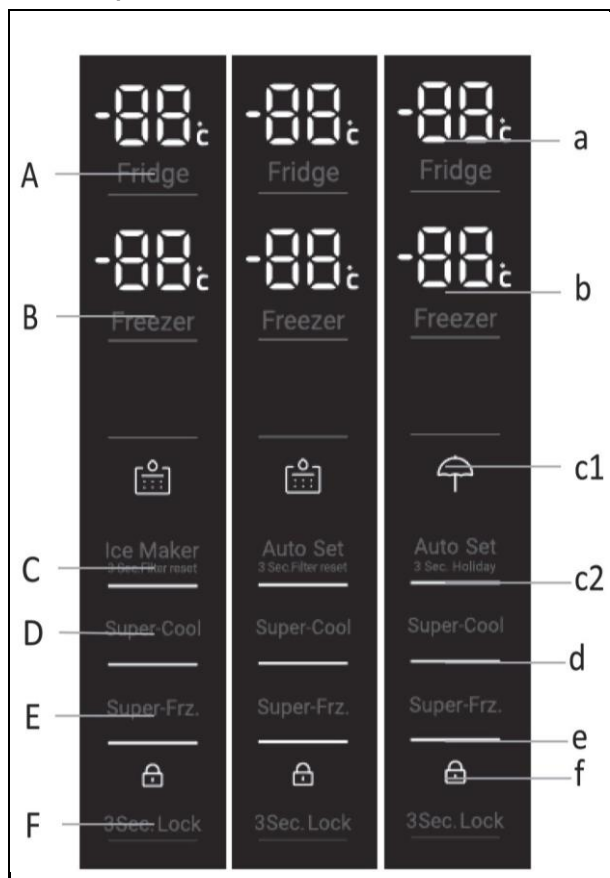

Tlačítka:

- A Volič chladničky
- B Volič mrazničky
- C Režim Auto Set a volič funkce Holiday
(HTF-540DGG7/HTF-540DP7/HCR5919FOPG/HCR5919ENMB/HCR5919ENMP)
- Volba režimu Auto Set a resetování filtru
(HTF-520WP7)
- Volič režimu výrobku ledu a funkce resetování filtru
(HTF-520P7/HCR5919EHMB/HCR5919EHMP)
- D Volič funkce Super-Cool
- E Volič funkce Super-Freeze
- F Volič funkce Zámek panelu

Indikátory:

- a Teplota v prostoru chladničky
- b Teplota v prostoru mrazničky
- c1 Režim Holiday
(HTF-540DGG7/HTF-540DP7/HCR5919FOPG/HCR5919ENMB/HCR5919ENMP)
- Alarm vodního filtru
(HTF-520P7/HTF-520WP7/HCR5919EHMB/HCR5919EHMP)
- c2 Režim Auto Set
- d Funkce Super-Cool
- e Funkce Super-Freeze
- f Zámek panelu

Před prvním použitím

- ▶ Odstraňte veškerý obalový materiál, uschovejte ho mimo dosah dětí a zlikvidujte ho způsobem šetrným k životnímu prostředí.
- ▶ Než do spotřebiče vložíte jakékoli potraviny, vyčistěte jeho vnitřní i vnější povrchy vodou a slabým saponátem.
- ▶ Po vyrovnání a vyčištění počkejte alespoň 2–5 hodin, než spotřebič připojíte k napájení. Viz část INSTALACE.
- ▶ Než naplníte prostory potravinami, nejprve je nechte ochladit na vysoké nastavení. Funkce Power-Freeze pomáhá rychle zchladit mrazicí prostor.
- ▶ Teploty chladničky a mrazničky jsou automaticky nastaveny na 4°C a -18°C. Jedná se o doporučené nastavení. V případě potřeby můžete tyto teploty změnit ručně. Viz NASTAVOVÁNÍ TEPLoty.

Před prvním použitím funkce Ice and Water nebo Automatic Ice

Před použitím je nutné propláchnout filtr vodou, aby se odstranily nečistoty nebo vzduch zachycený v nádrži na vodu a v systému filtru.

Pro Ice and Water

- Zatlačte spoušť dávkovače vody, abyste odebrali 4l dávku vody – před odebráním další dávky počkejte 4 minuty.
- Odeberte 4l dávku vody a potom počkejte další 4 minuty. Společně s vodou se může uvolnit uhlíkatý zbytek. Není škodlivý a jedná se o normální jev vznikající během proplachování.
- Napustte další 4 l vody. - Tím zabráníte nadměrnému odkapávání vody z dávkovače.
- Po několika dnech od instalace se může z dávkovače uvolnit několik kapek vody. Účelem je odstranit zbývající vzduch zachycený v dávkovači.
- Před použitím se ujistěte, že chladnička chladila alespoň 2 hodiny.

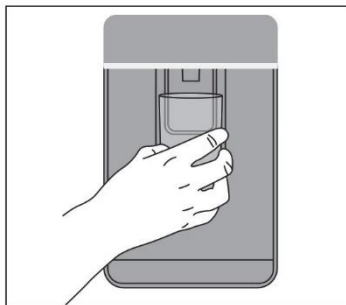

Pro model Automatic Ice

- 1 Stisknutím tlačítka „C“ na ovládacím panelu zapnete funkci výrobku ledu.
- 2 První plný zásobník vyrobeného ledu vyhodte. Vyčistěte box na led vodou a nainstalujte jej zpět. Výrobek ledu je nyní připraven k použití.
- 3 Opakováním kroku 2 odstraňte prach v zásobníku na led nashromážděný během výroby a přepravy.
- 4 Vyprázdňte vodu, vysušte koš a správně jej vraťte zpět.
- 5 Po zapnutí výrobku ledu může být první zásobník ledu zabarvený. Není škodlivý a jedná se o normální jev vznikající během proplachování. První plný zásobník vyrobeného ledu vyhodte. Výrobek ledu je nyní připraven k použití.



Upozornění

Účinnost vodního filtru se během používání zvýší, optimální účinnosti se dosáhne po dvou až třech plných zásobnících ledu.

Dotyková tlačítka

Na ovládacím panelu jsou dotyková tlačítka, která reagují již na lehký dotyk prstem.

Zapínání/vypínání spotřebiče

Spotřebič se spustí ihned po připojení k napájení.

Po prvním spuštění spotřebiče se zobrazují aktuální teploty chladničky a mrazničky. Displej bude blikat. Pokud jsou dvířka zavřená, po 30 sekundách se vypne.

Pravděpodobně je aktivní zámek panelu.

Upozornění

- ▶ Spotřebič je přednastaven na doporučené teploty 5 °C (chladnička) a -18 °C (mraznička). V normálních podmínkách okolního prostředí nemusíte nastavovat teplotu.
- ▶ Když se spotřebič zapne poté, co byl odpojen od napájení, může trvat až 12 hodin, než dosáhne správné teploty.

Před vypnutím vyprázdněte spotřebič. Chcete-li spotřebič vypnout, vytáhněte napájecí kabel ze síťové zásuvky.



Zamknutí/odemknutí panelu

Upozornění

Pokud jsou dveře zavřené a 30 sekund není stisknuto žádné tlačítko, ovládací panel se automaticky zablokuje proti aktivaci. K úpravě jakéhokoli nastavení je nutné odemknout panel.

- ▶ Dotykem tlačítka „F“ na 3 sekundy zablokujete všechny prvky panelu proti aktivaci. Bzučák se rozezní a zobrazí se příslušný indikátor „T“; osvětlení panelu je vypnuto. Ikona bliká, pokud bude stisknuto tlačítko, když je aktivován zámek panelu. Změna není spuštěna.
- ▶ Pro odemknutí znovu stiskněte tlačítko .

Pohotovostní režim

Displej se automaticky vypne po 30 sekundách od stisknutí jakéhokoli tlačítka. Displej se automaticky zamkne. Rozsvítí se automaticky při stisknutí jakéhokoli tlačítka nebo otevření jakýchkoli dveří (alarm nerozsvítí obrazovku displeje).

Volba pracovního režimu

Můžete zvolit jeden z následujících dvou způsobů nastavení spotřebiče:

1) Režim Auto Set

V režimu Auto Set může spotřebič automaticky upravit nastavení teploty podle okolní teploty a změny teploty ve spotřebiči. Pokud nemáte žádné zvláštní požadavky, doporučujeme použít režim Auto Set (viz dále režim Auto Set).

2) Režim ručního nastavení:

Chcete-li ručně nastavit teplotu spotřebiče, abyste mohli uložit konkrétní potraviny, můžete nastavit hodnotu prostřednictvím tlačítka pro nastavování teploty (viz část NASTAVENÍ TEPLoty).

Alarm otevřených dveří

Pokud jsou dveře chladničky otevřeny déle než 1 minutu, zazní alarm otevření dveří. Alarm lze ztlumit zavřením dveří nebo dotykem ovládacího panelu. Pokud zůstanou dveře otevřené déle než 7 minut, světlo uvnitř oddílu a osvětlení ovládacího panelu se automaticky vypne.



Nastavení teploty

Vnitřní teploty jsou ovlivňovány následujícími faktory:

- ▶ Okolní teplota
- ▶ Frekvence otevírání dveří
- ▶ Množství uskladněných potravin
- ▶ Instalace spotřebiče

Nastavení teploty v chladničce

1. Pokud je panel uzamčen, odemkněte jej stisknutím tlačítka „F“.
2. Stisknutím tlačítka „A“ (Chladnička) vyberte přihrádku chladničky. Zazní alarm. Zobrazuje se aktuální teplota v chladicím prostoru.
3. Stisknutím tlačítka „A“ nastavte teplotu chladničky. Při každém stisknutí tlačítka se ozve zvukový signál. Teplota se snižuje v sekvencích po 1 °C z maximálních 9 °C na minimální 1 °C a po dalším stisknutí se opět přepne na 9 °C. Optimální teplota v chladničce je 4 °C. Nižší teploty znamenají zbytečnou spotřebu energie.

Pokud během 5 sekund nezmáčknete žádné tlačítko, nastavení se automaticky potvrdí.

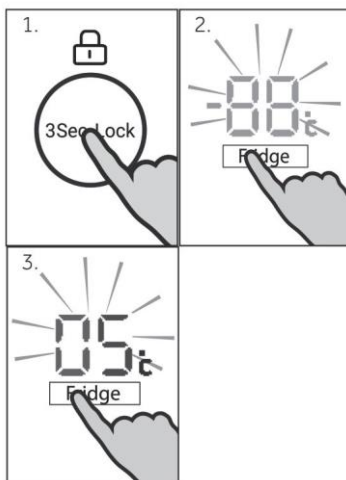

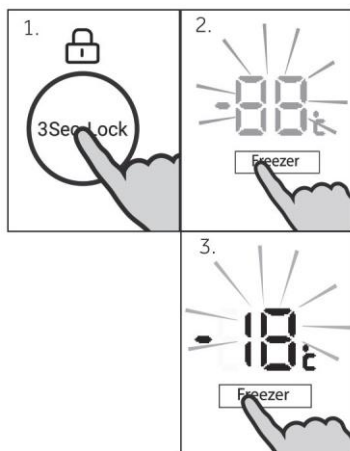

Nastavení teploty v mrazničce

4. Pokud je panel uzamčen, odemkněte jej stisknutím tlačítka „F“.
5. Stiskněte tlačítko „B“ (mraznička) pro výběr prostoru mrazničky. Zazní alarm. Zobrazí se aktuální teplota v prostoru mrazničky.
6. Stisknutím tlačítka „B“ (mraznička) nastavte teplotu mrazničky. Při každém stisknutí tlačítka se ozve zvukový signál. Teplota se snižuje v sekvencích po 1 °C z maximálních -14 °C na minimální -24 °C a po dalším stisknutí se opět přepne na -14 °C. Optimální teplota v mrazničce je -18 °C. Nižší teploty znamenají zbytečnou spotřebu energie.

Pokud během 5 sekund nezmáčknete žádné tlačítko, nastavení se automaticky potvrdí.



Upozornění

Teplotu v příslušné přihrádce nelze nastavit, pokud je aktivována jiná funkce (Power-Freeze, Super-Cool, Holiday nebo režim Auto Set) nebo je displej uzamčen. Bude blikat odpovídající kontrolka a zároveň se bude ozývat zvukový signál.

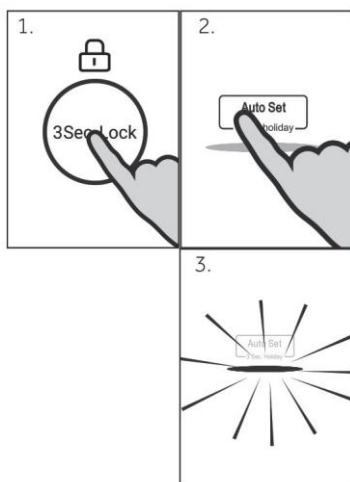

Režim Auto Set

V režimu Auto Set může spotřebič automaticky upravovat nastavení teploty podle teploty okolí a změn teploty uvnitř spotřebiče. Tato funkce nevyžaduje žádné ruční zásahy.

1. Pokud je panel uzamčen, odemkněte jej stisknutím tlačítka „F“.
2. Stiskněte tlačítko „C“ (Auto Set). Zazní alarm.
3. Rozsvítí se kontrolka „c2“ a funkce se aktivuje.

Tuto funkci lze opět vypnout zopakováním výše uvedených kroků nebo výběrem jiné funkce.

Režim Výrobek ledu

V režimu Výrobek ledu spustí chladnička funkci automatické výroby ledu. Když je box na led plný ledu, proces výroby ledu se zastaví.

1. Zkontrolujte, zda je aktuální situace ve stavu odemčení.
2. Stiskněte tlačítko „C“ (Výrobek ledu) a ozve se zvukový signál.
3. Rozsvítí se kontrolka „c2“ a spustí se funkce automatické výroby ledu.

Chcete-li funkci výroby ledu vypnout, stiskněte v odemčeném stavu také tlačítko „C“ (Výrobek ledu). Režim Výrobek ledu a režim Super-Cool/Super-Freeze lze zapnout současně.

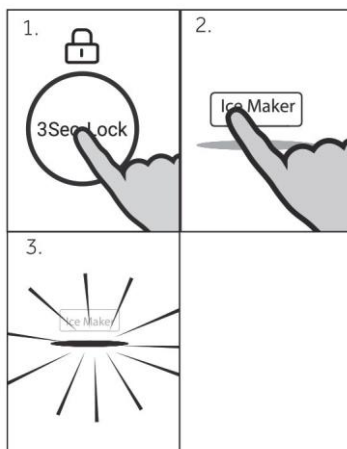

Funkce Holiday

Tato funkce trvale nastaví teplotu v chladničce na 17 °C.

To umožňuje udržet dveře prázdné chladničky zavřené, aniž by vznikl zápach nebo plíseň – během delší nepřítomnosti (např. během dovolené). Mrazicí prostor je volný pro vaše nastavení.

1. Pokud je panel uzamčen, odemkněte jej stisknutím tlačítka „F“.
2. Stiskněte tlačítko „C“ (Auto Set) na 3 sekundy.
3. Rozsvítí se kontrolka „c1“ a funkce se aktivuje.

Tuto funkci lze opět vypnout zopakováním výše uvedených kroků nebo výběrem jiné funkce.

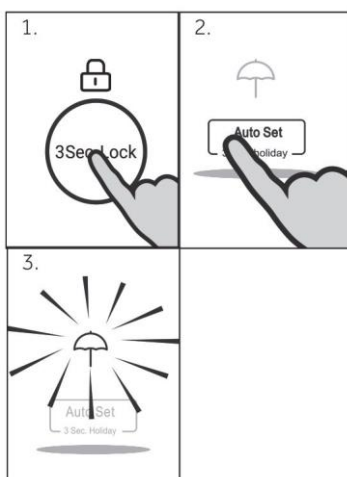

VAROVÁNÍ!

Během funkce Holiday se v chladicím prostoru nesmí skladovat žádné potraviny. Teplota +17 °C je příliš vysoká pro ukládání potravin.

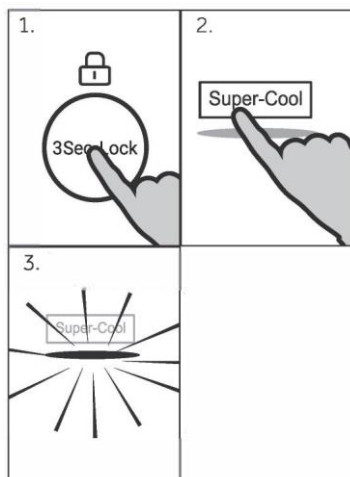

Funkce Super-Cool

Pokud je třeba skladovat větší množství potravin (například po nákupu), zapněte funkci Super-Cool. Funkce Power-Cool urychluje chlazení čerstvých potravin a chrání již uložené zboží před nežádoucím ohřátím. Tovární nastavení teploty je 0 až +1 °C.

1. Pokud je panel uzamčen, odemkněte jej stisknutím tlačítka „F“.
2. Stiskněte tlačítko „D“ (Super-Cool).
3. Rozsvítí se kontrolka „d“ a funkce se aktivuje.

Tuto funkci lze opět vypnout zopakováním výše uvedených kroků nebo výběrem jiné funkce.



Upozornění: Automatické vypnutí

Tato funkce se automaticky vypne po 6 hodinách



Používání dávkovače vody (pouze modely s dávkovačem vody)

Před prvním použitím dávkovače vody se ujistěte, že jste provedli kroky popsané v části „Než začnete používat funkci Ice and Water nebo Automatic Ice“.

Dávkování

Dávkovač vody je určen k ovládní jednou rukou. Chcete-li odebrat dávku vody, lehce stiskněte spoušť dávkovače sklenicí nebo nádobou. Chcete-li proud vody zastavit, jednoduše odtáhněte sklenici nebo nádobu od spouště dávkovače. Silným zatlačením na spoušť dávkovače se nezvýší průtok ani množství vody.



VAROVÁNÍ!

Nevkládejte ruce, prsty ani předměty do otvoru dávkovače, aby se předešlo materiálním škodám nebo zranění.

Použití výrobku ledu (pouze modely Ice and Water a Automatic Ice)

Zapnutí/vypnutí funkce ledu

Výrobek ledu je navržen tak, aby automaticky dával led do zásobníku ledu pod ním, dokud nezjistí, že je zásobník plný. Čím více ledu použijete, tím více ho vyrobí.

První použití

Při prvním zapnutí chladničky po instalaci bude výrobek ledu vypnutý.

Kontrolka nad ikonou „Zapnutí/vypnutí funkce ledu“ nebude svítit.

1. Stisknutím tlačítka „C“ na ovládacím panelu zapnete funkci výrobku ledu.
2. První plný zásobník vyrobeného ledu vyhodte. Vyčistěte box na led vodou a nainstalujte jej zpět. Výrobek ledu je nyní připraven k použití.
3. Opakováním kroku 2 odstraňte prach v zásobníku na led nashromážděný během výroby a přepravy.
4. Vyprázdněte vodu, vysušte koš a správně jej vraťte zpět.
5. Po zapnutí výrobku ledu může být první zásobník ledu zabarvený. Není škodlivý a jedná se o normální jev vznikající během proplachování. První plný zásobník vyrobeného ledu vyhodte. Výrobek ledu je nyní připraven k použití.

Výše uvedené kroky proveďte po dovolené nebo delší době nepoužívání ledu.



Upozornění

Účinnost vodního filtru se během používání zvýší, optimální účinnosti se dosáhne po dvou až třech plných zásobnících ledu.

Výrobek ledu vypněte, pokud:

- Po několik hodin není k dispozici voda.
- Na určitou dobu vyjmete zásobník na led.
- Chystáte se na dovolenou.

Informace o výrobku ledu

- Automatický výrobek ledu vyrobí přibližně osm kostek ledu každé 2 hodiny v závislosti na teplotě mrazicího prostoru a četnosti otevření dveří.
- Zásobník na kostky ledu se naplní vodou.
- Po zmrazení se kostky vysypou ze zásobníku na led do zásobníku na led.
- Výroba ledu bude pokračovat, dokud nebude zásobník plný.
- Výroba ledu se obnoví, jakmile začnete používat uložený led.
- Váš výrobek Ice and Water je dodáván s menší nádobou na led uvnitř většího mrazicího boxu.
- K zásobníku na led je připojena lopatka na led. Tato lopatka umožňuje hygienický přístup k ledu.
- Pokud je potřeba velké množství ledu, vyjměte zásobník na led a nechte led spadnout do většího zásobníku.
- Pokud se led často nepoužívá, staré kostky se zakalí, chutnají zatuchle, smrští se a mohou se slepit. Zásobník na led pravidelně vyprazdňujte a myjte ve vlažné vodě. Důkladně je osušte a vraťte je do správné polohy.



VAROVÁNÍ!

- ▶ Vyvarujte se kontaktu s pohyblivými částmi výsuvného mechanismu výrobku ledu a nepokládejte prsty na mechanismus automatické výroby ledu, pokud je chladnička v provozu.
- ▶ Nepoužívejte kostky ledu, které mohou mít změněnou barvu, obvykle zelenomodrou. Pokud takové zabarvení zaznamenáte, vyhodte kostky ledu a obraťte se na vyškoleného a podporovaného servisního technika společnosti Haier.
- ▶ Ujistěte se, že je výrobek ledu připojen pouze k filtru a k přívodu pitné vody.
- ▶ Instalaci vodovodní přípojky k výrobku ledu musí provést vyškolený a podporovaný servisní technik společnosti Haier nebo kvalifikovaný instalatér.

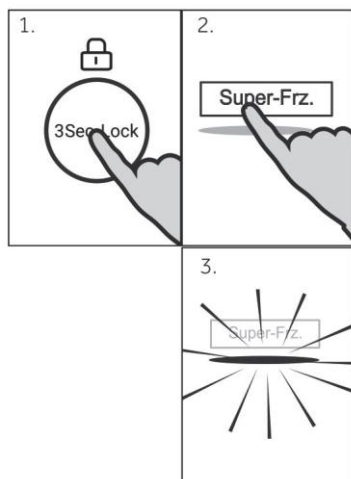

Funkce Super-Freeze

Čerstvé potraviny by se měly co nejdříve úplně zmrazit. Pak si uchovají nejlepší nutriční hodnoty, vzhled a chuť. Funkce Super-Freeze urychluje zmrazování čerstvých potravin a chrání již uložené zboží před nežádoucím ohřátím. Pokud potřebujete najednou zmrazit velké množství potravin, doporučuje se nastavit funkci Super-Freeze 24 h před použitím mrazicího prostoru. Teplota nastavení funkce je nižší než -24°C .

1. Pokud je panel uzamčen, odemkněte jej stisknutím tlačítka „F“.
2. Stiskněte tlačítko „E“ (Super-Freeze).
3. Rozsvítí se kontrolka „e“ a funkce se aktivuje.

Tuto funkci lze opět vypnout zopakováním výše uvedených kroků nebo výběrem jiné funkce.



Upozornění: Automatické vypnutí

Funkce Super-Freeze se automaticky vypne po 50 hodinách. Potom bude spotřebič pracovat s dříve nastavenou teplotou.



VAROVÁNÍ!

- ▶ Před vypnutím vyprázdněte spotřebič.
- ▶ Když je aktivována funkce vypnutí chladničky, nechte dveře prostoru chladničky otevřené, abyste zabránili vzniku zápachu nebo plísní.

Tipy pro ukládání čerstvých potravin

Ukládání do prostoru chladničky

- ▶ Udržujte teplotu v chladničce pod 4 °C.
- ▶ Horké potraviny musí před uložením do spotřebiče vychladnout na pokojovou teplotu.
- ▶ Potraviny uchovávané v chladničce by se měly před uložením omýt a osušit
- ▶ Potraviny určené k uložení by měly být náležitě uzavřené, aby se zamezilo změnám vůně nebo chuti.
- ▶ Neskladujte nadměrné množství potravin. Mezi potravinami nechávejte volné místo, aby kolem nich mohl proudit studený vzduch; pak bude chlazení lepší a rovnoměrnější.
- ▶ Potraviny konzumované každý den by se měly ukládat na přední straně police.
- ▶ Mezi potravinami a vnitřními stěnami nechávejte mezery, kterými může proudit vzduch. Zejména neopírejte potraviny o zadní stěnu, protože tam by mohly zmraznout. Zamezte přímému kontaktu potravin (zejména olejnatých nebo kyselých) s vnitřním povrchem, protože oleje/kyseliny by mohly způsobit jeho korozi. Kdykoli objevíte olejnaté/kyselé nečistoty, odstraňte je.
- ▶ Rozmrazujte zmrazené potraviny v úložném prostoru chladničky. Pak budete moci použít zmrazené potraviny ke snížení teploty ve vnitřním prostoru a ušetříte energii.
- ▶ Uchovávaní v chladničce může urychlit proces stárnutí některých druhů ovoce a zeleniny, například cuket, melounů, papáji, banánů, ananasu atd. Proto se nedoporučuje skladovat je v chladničce. Nicméně uložení na určitou dobu může podpořit zrání velmi nezralého ovoce. Také cibule, česnek, zázvor a další kořenová zelenina by se měly skladovat při pokojové teplotě.
- ▶ Nepříjemný zápach uvnitř chladničky může znamenat, že se něco zkažilo a bude nutné čištění. Viz ČIŠTĚNÍ A ÚDRŽBA.
- ▶ Různé potraviny by se měly ukládat na různá místa podle jejich vlastností:



Upozornění

- ▶ Mezi uloženými potravinami a vzduchovým kanálem nebo snímači udržujte vzdálenost větší než 10 mm, aby bylo zaručeno účinné chlazení.

1. Máslo, sýry atd.
2. Vejce, plechovky, konzervy, koření atd.
3. Nápoje a láhve.
4. Nakládané potraviny, konzervy atd.
5. Masné výrobky, přesnídávky, těstoviny, konzervy, mléko, tofu, mléčné výrobky atd.
6. Vařené maso, klobásy atd.
7. Zásuvka My Zone: suché ovoce, máslové oleje, čokoláda
8. Zásuvka Humidity Box: Ovoce, zelenina, saláty atd.

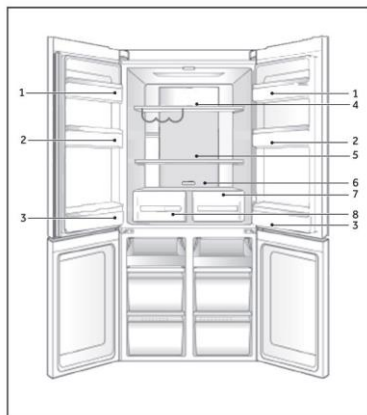

Ukládání do prostoru mrazničky

- ▶ Udržujte teplotu mrazničky na -18 °C.
- ▶ 24 hodin před zmrazením zapněte funkci Power-freeze; pro malé množství potravin postačí 4–6 hodin.
- ▶ Horké potraviny musí před uložením do prostoru mrazničky vychladnout na pokojovou teplotu.
- ▶ Potraviny nakrájené na malé porce zmrznou rychleji a snáze se rozmrazují a připravují. Doporučená hmotnost každé porce je méně než 2,5 kg
- ▶ Před vložením do mrazničky je vhodné potraviny zabalit. Vnější povrch obalu musí být suchý, aby balíčky nepřimrzly k sobě. Obalové materiály by měly být bez zápachu, vzduchotěsné, nejedovaté a netoxické.
- ▶ Na obal zaznamenejte datum zmrazení, časový limit a název potravin podle příslušných údajů pro různé potraviny, abyste předešli překročení doby skladovatelnosti.
- ▶ **VAROVÁNÍ!** Kyseliny, zásady, sůl apod. by mohly způsobit korozi vnitřního povrchu mrazničky. Nepokládejte potraviny obsahující tyto látky (např. mořské ryby) přímo na vnitřní povrch. Slaná voda v mrazničce by se měla ihned odstranit.
- ▶ Nepřekračujte doby skladovatelnosti potravin doporučené výrobcem. Vyjímajte z mrazničky pouze potřebné množství potravin.
- ▶ Rozmrazené potraviny rychle zkonzumujte. Rozmrazené potraviny již nelze znovu zmrazit, dokud se nejprve nepřipraví, jinak by se zhoršila jejich požitelnost.
- ▶ Neukládejte do prostoru mrazničky nadměrné množství čerstvých potravin. Věnujte pozornost kapacitě mrazničky - viz TECHNICKÉ ÚDAJE nebo údaje na typovém štítku.
- ▶ Potraviny lze skladovat v mrazničce při teplotě nejméně -18 °C po dobu 2 až 12 měsíců v závislosti na jejich vlastnostech (např. maso: 3–12 měsíců, zelenina: 6–12 měsíců)
- ▶ Při zmrazování čerstvých potravin zamezte jejich kontaktu s již zmrazenými potravinami. Hrozí nebezpečí rozmrazení!

Při ukládání potravin prodávaných ve zmrazeném stavu se řiďte těmito pokyny:

- ▶ Vždy dodržujte pokyny výrobce ohledně doby skladovatelnosti potravin. Tyto pokyny neporušujte!
- ▶ Snažte se co nejvíce zkrátit dobu mezi nákupem a uložením, aby zůstala zachována kvalita potravin.
- ▶ Kupujte mražené potraviny, které byly skladovány při teplotě -18 °C nebo nižší.
- ▶ Nekupujte potraviny, které mají na obalu led nebo námrazu. Znamená to, že tyto výrobky mohly být v nějakém okamžiku částečně rozmrazené a znovu zmrazené. Vzrůst teploty ovlivňuje kvalitu potravin.



Upozornění

- ▶ Mezi uloženými potravinami a vzduchovým kanálem udržujte vzdálenost větší než 10 mm, aby bylo zaručeno účinné chlazení.

Vícecestný průtok vzduchu

Chladnička je vybavena systémem vícecestného průtoku vzduchu, který zajišťuje proudění chladného vzduchu v každé úrovni polic. Pomáhá to udržovat jednotnou teplotu, která zaručí, že potraviny vydrží déle v čerstvém stavu.

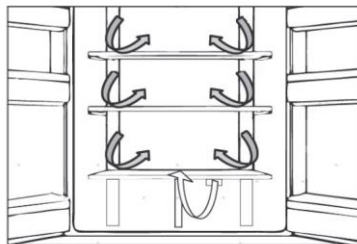

Nastavitelné police

Výšku polic lze upravovat tak, aby vyhovovala vašim požadavkům na ukládání.

1. Chcete-li přemístit nějakou polici, vyjměte ji tak, že nejprve nadzdvihnete okraj (1) a potom ji vytáhnete ven (2).
2. Při instalaci ji položte na výstupky na obou stranách a zatlačte ji až dozadu tak, aby se zadní strana police usadila uvnitř drážek v bočních stranách.

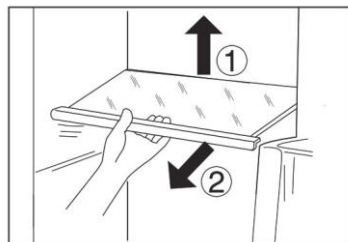

Upozornění:

Ujistěte se, že oba konce police jsou v rovině.

Zásuvka My Zone

V této přihrádce je nižší vlhkost než v přihrádce chladničky. Tato zásuvka je vhodná pro skladování suchého ovoce a jiných suchých potravin s nízkým obsahem vody, jako je máslo, tuky a olej nebo čokoláda.

Zásuvka Humidity Box

V tomto prostoru je vlhkost vyšší než v chladničce. Je regulována automaticky systémem a vhodná k ukládání ovoce, zeleniny, salátů a jiných potravin.



Upozornění:

- ▶ Plastový kryt uvnitř obou zón neodstraňujte. Udržuje vlhkost.
- ▶ V těchto dvou zásuvkách se nedoporučuje skladovat ovoce citlivé na chlad, jako je ananas, avokádo, banány a grapefruity.

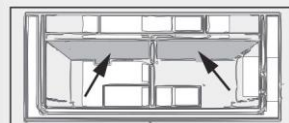

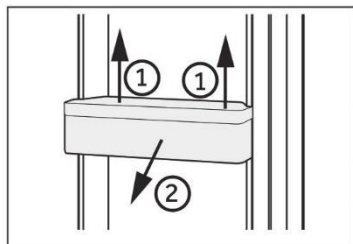

Odnímatelné police na dvířkách

Police ve dvířkách lze vyjmát za účelem čištění:

Uchopte rukama obě strany police, zdvihněte ji nahoru (1) a vytáhněte ji ven (2).

Při vkládání dveřní police proveďte výše popsané kroky v opačném pořadí.

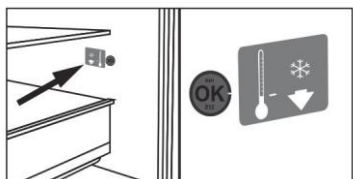

VOLITELNÉ VYBAVENÍ: Ukazatel správné teploty

Indikátor teploty OK lze použít ke stanovení teploty pod +4 °C. Teplotu postupně snižujete, dokud se na displeji neobjeví nápis „OK“.

i Upozornění:

Když se spotřebič zapne, může trvat až 12 hodin, než dosáhne správné teploty.

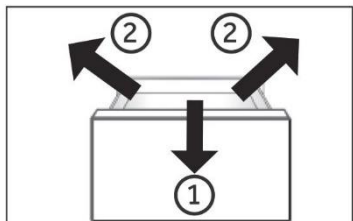

Vyjímatelná zásuvka mrazničky

Chcete-li vyndat zásuvku, vytáhněte ji, jak nejdále to půjde (1), zdvihněte ji a vyjměte (2).

Při vkládání zásuvky proveďte výše popsané kroky v opačném pořadí.

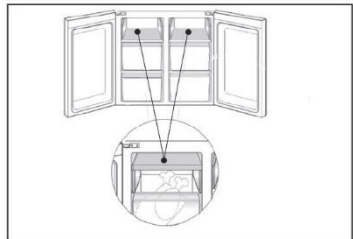

Ukládání velkých kusů potravin

Velké kusy např. zmrazených potravin lze skladovat:

- ▶ po vyjmutí a převrácení horní mrazicí přihrádky o 180° nebo
- ▶ po vyjmutí obou horních mrazicích přihrádek i prostřední zásuvky mrazničky a uložení potravin přímo na polici.

Světlo

Po otevření dvírek se rozsvítí světlo LED osvětlující interiér. Fungování světel není ovlivňováno žádným z nastavení spotřebiče.



Tipy pro úsporu energie

- ▶ Zajistěte, aby měl spotřebič náležité větrání (viz INSTALACE).
- ▶ Neinstalujte spotřebič na přímé sluneční světlo nebo do blízkosti zdrojů tepla (např. sporáků nebo ohřívačů).
- ▶ Vyhýbejte se zbytečně nízké teplotě uvnitř spotřebiče. Čím nižší je nastavená teplota ve spotřebiči, tím vyšší je spotřeba energie.
- ▶ Funkce jako POWER-FREEZE spotřebovávají více energie.
- ▶ Teplé jídlo nechte před vložením do spotřebiče vychladnout.
- ▶ Otvírejte dvířka spotřebiče co nejméně a na co nejkratší dobu.
- ▶ Nepřepíňujte spotřebič, aby se nenarušilo proudění vzduchu.
- ▶ Zamezte přítomnosti vzduchu v obalech potravin.
- ▶ Udržujte těsnění dvířek v čistém stavu, aby se dvířka vždy správně zavírala.
- ▶ Rozmrazujte zmrazené potraviny v úložném prostoru chladničky.
- ▶ Energeticky nejúspornější konfigurace vyžaduje, aby byly ve spotřebiči nainstalovány přihrádky, schránka na potraviny, police ve stavu jako z výroby a aby uložené potraviny co nejméně zakrývaly výstup vzduchového kanálu.



VAROVÁNÍ!

Před čištěním odpojte spotřebič od napájení.

Čištění

Spotřebič čistěte pouze tehdy, když je v něm uloženo jen málo potravin, nebo je prázdný. Spotřebič by se měl čistit každé čtyři týdny, aby byl dobře udržovaný a zamezilo se zápachu z uložených potravin.



VAROVÁNÍ!

- ▶ Nečistěte spotřebič tvrdými kartáči, drátěnými kartáči, práškovým mycím prostředkem, benzínem, amylacetátem, acetonem, podobnými organickými roztoky a kyselými nebo zásaditými roztoky. K čištění použijte speciální čisticí prostředek na chladničky, aby se zamezilo poškození.
 - ▶ Během čištění na spotřebič nestříkejte ani nelijte vodu.
 - ▶ K čištění spotřebiče nepoužívejte vodní postřík ani proud vody.
 - ▶ Nečistěte chladné skleněné police horkou vodou. Náhlá změna teploty by mohla způsobit, že sklo praskne.
 - ▶ Nedotýkejte se vnitřního povrchu úložného prostoru mrazničky, zejména ne mokřými rukama, protože by mohly přimrznout k povrchu.
 - ▶ V případě ohřátí zkontrolujte stav mražených potravin.
 - ▶ Vždy udržujte těsnění dvířek v čistém stavu.
 - ▶ Očistěte vnitřek a skříň spotřebiče houbou navlhčenou v teplé vodě s neutrálním čisticím prostředkem.
1. Vydrhněte vnitřní a vnější povrchy chladničky včetně těsnění dvířek, polic ve dvířkách, skleněných polic, přihrádek apod. měkkou utěrkou nebo houbou namočenou v teplé vodě (do teplé vody můžete přidat neutrální saponát).
 2. Pokud se rozlije nějaká tekutina, vyjměte všechny zasažené součásti, opláchněte je přímo pod tekoucí vodou, osušte a vraťte zpět do chladničky.
 3. Pokud se rozlije smetana (například šlehačka nebo roztátá zmrzlina), vyjměte všechny zasažené součásti, na nějakou dobu je vložte do teplé vody o teplotě asi 40 °C, potom je opláchněte pod tekoucí vodou, osušte a vraťte zpět do chladničky.
 4. V případě, že uvnitř chladničky uvíznou nějaké malé díly nebo součásti (mezi policemi nebo zásuvkami), uvolněte je měkkým kartáčkem. Pokud na nějakou součást nedosáhnete, obraťte se na servis společnosti Haier.
- ▶ Opláchněte povrch a vysušte ho měkkou látkou.
 - ▶ Nemyjte žádné součásti spotřebiče v myčce.
 - ▶ Před opětovným spuštěním spotřebiče počkejte alespoň 7 minut, protože časté spuštění by mohlo poškodit kompresor.

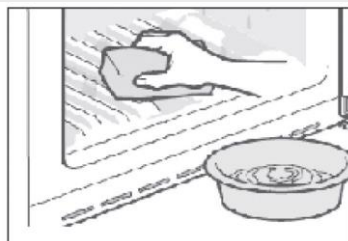

Odmrazování

Prostory chladničky a mrazničky se odmráží automaticky; není nutný žádný ruční zásah.



VAROVÁNÍ!

Výměnu světelného zdroje (pouze LED) smí provádět pouze odborník.

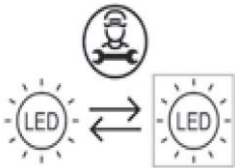

Tento výrobek obsahuje světelný zdroj s třídou energetické účinnosti F.

Prostor	Třída energetické účinnosti	Model
Horní svítidlo chladničky	F	HTF-540DGG7 HTF-540DP7 HTF-520WP7 HTF-520IP7
Příruční světlo	F	HCR591 9FOPG HCR5919EHMB HCR5919ENMB HCR591 9EHMP HCR591 9ENMP

Když se spotřebič delší dobu nepoužívá

Jestliže se spotřebič nebude delší dobu používat a budete využívat pouze funkci Holiday nebo funkci vypnutí chladničky:

- ▶ Vyměňte potraviny.
- ▶ Vytáhněte napájecí kabel ze zásuvky.
- ▶ Vyprázdněte a vyčistěte zásobník na vodu
- ▶ Vyčistěte spotřebič podle výše uvedeného popisu.
- ▶ Nechte dvířka otevřená, aby se uvnitř nevytvořil zápach.



Upozornění

Spotřebič vypínejte pouze v nezbytně nutných případech.

Přemístování spotřebiče

1. Vyměňte všechny potraviny a odpojte spotřebič od napájení.
2. Připevněte police a ostatní pohyblivé součásti v chladničce a mrazničce lepicí páskou.
3. Nenaklánejte chladničku v úhlu větším než 45°, aby se předešlo poškození chladicího systému.



VAROVÁNÍ!

- ▶ Nezdvihejte spotřebič za madla.
- ▶ Nikdy nepokládejte spotřebič vodorovně na zem.

Mnoho problémů můžete vyřešit sami bez konkrétních odborných znalostí. V případě nějakého problému zkontrolujte všechny možnosti a řiďte se níže uvedenými pokyny, než se obrátíte na poprodejní servis. Viz ZÁKAZNICKÝ SERVIS.



VAROVÁNÍ!

- ▶ Před zahájením údržby vypněte spotřebič a vytáhněte zástrčku napájecího kabelu ze síťové zásuvky.
- ▶ Servis elektrického zařízení by měli provádět pouze kvalifikovaní elektrikáři, protože nepatřičné opravy by mohly vést k vážným následným škodám.
- ▶ Poškozený napájecí kabel by měl vyměnit pouze výrobce, jeho servisní zástupce nebo osoby s podobnou kvalifikací, aby se vyloučilo riziko.

Problém	Možná příčina	Možné řešení
Kompresor nepracuje.	<ul style="list-style-type: none"> • Síťová zástrčka není zapojena do síťové zásuvky. • Spotřebič provádí cyklus odmrazování 	<ul style="list-style-type: none"> • Zapojte síťovou zástrčku. • Jedná se o normální jev při automatickém odmrazování
Spotřebič se spouští často, nebo běží příliš dlouho.	<ul style="list-style-type: none"> • Vnitřní nebo venkovní teplota je příliš vysoká. • Spotřebič byl určitou dobu vypnutý. • Dvířka/zásuvka spotřebiče nejsou těsně zavřená. • Dvířka/zásuvka se otvírala příliš často, nebo byla příliš dlouho otevřená. • Nastavená teplota pro prostor mrazničky je příliš nízká. • Těsnění dvířek/zásuvky je znečištěné, opotřebené, popraskané nebo nesprávně nainstalované. • Není zaručena požadovaná cirkulace vzduchu. 	<ul style="list-style-type: none"> • V tomto případě je normální, že spotřebič běží déle. • Normálně trvá 8 až 12 hodin, než se spotřebič úplně ochladí. • Zavřete dvířka/zásuvku a ujistěte se, že spotřebič je umístěn na rovné zemi a dvířkům nepřekáží žádné potraviny nebo nádoby. • Neotvírejte dvířka/zásuvku příliš často. • Nastavujte vyšší teplotu, dokud nedosáhnete uspokojivé teploty chladničky. Trvá 24 hodin, než se teplota chladničky ustálí. • Vyčistěte těsnění dvířek/zásuvky, nebo ho nechte vyměnit zákaznickým servisem. • Zajistěte odpovídající větrání.
Vnitřek chladničky je znečištěný a/nebo zapáchá.	<ul style="list-style-type: none"> • Je třeba vyčistit vnitřek chladničky. • V chladničce je uloženo nějaké silně aromatické jídlo. 	<ul style="list-style-type: none"> • Vyčistěte vnitřek chladničky. • Důkladně zabalte jídlo.

Problém	Možná příčina	Možné řešení
Uvnitř spotřebiče není dostatečně chladno.	<ul style="list-style-type: none"> • Je nastavena příliš vysoká teplota. • Bylo uloženo příliš teplé jídlo. • Bylo uloženo příliš potravin najednou. • Potraviny jsou příliš blízko sebe. • Dvířka/zásuvka spotřebiče nejsou těsně zavřené. • Dvířka/zásuvka se otvírala příliš často, nebo byla příliš dlouho otevřená. 	<ul style="list-style-type: none"> • Znovu nastavte teplotu. • Před uložením vždy nechte jídlo vychladnout. • Vždy ukládejte menší množství potravin. • Nechte mezi potravinami mezery umožňující proudění vzduchu. • Zavřete dvířka/zásuvku. • Neotvírejte dvířka/zásuvku příliš často.
Uvnitř spotřebiče je příliš chladno.	<ul style="list-style-type: none"> • Je nastavena příliš nízká teplota. • Je aktivována funkce Power-Freeze, nebo běží příliš dlouho. 	<ul style="list-style-type: none"> • Znovu nastavte teplotu. • Vypněte funkci Power-Freeze
Tvoření vlhkosti na vnitřním povrchu chladicího prostoru.	<ul style="list-style-type: none"> • Prostředí je příliš teplé a vlhké. • Dvířka/zásuvka spotřebiče nejsou těsně zavřené. • Dvířka/zásuvka se otvírala příliš často, nebo byla příliš dlouho otevřená. • Nádoby na potraviny nebo tekutiny zůstaly otevřené. 	<ul style="list-style-type: none"> • Zvyšte teplotu. • Zavřete dvířka/zásuvku. • Neotvírejte dvířka/zásuvku příliš často. • Nechte horké potraviny vychladnout na pokojovou teplotu a zakryjte potraviny a tekutiny.
Na vnějším povrchu chladničky nebo mezi dvířky a zásuvkou se hromadí vlhkost.	<ul style="list-style-type: none"> • Prostředí je příliš teplé a vlhké. • Dvířka/zásuvka nejsou těsně zavřené. Chladný vzduch ve spotřebiči a teplý vnější vzduch, dochází ke kondenzaci. 	<ul style="list-style-type: none"> • Jedná se o normální jev ve vlhkém prostředí; až se sníží vlhkost, situace se změní. • Ujistěte se, že dvířka/zásuvka jsou těsně zavřené.
V prostoru mrazničky je silná vrstva ledu a námrazy.	<ul style="list-style-type: none"> • Potraviny nebyly náležitě zabalené. • Dvířka/zásuvka spotřebiče nejsou těsně zavřené. • Dvířka/zásuvka se otvírala příliš často, nebo byla příliš dlouho otevřená. • Těsnění dvířek/zásuvky je znečištěné, opotřebené, popraskané nebo nesprávně nainstalované. • Něco uvnitř brání správnému zavření dvířek/zásuvky. 	<ul style="list-style-type: none"> • Vždy dobře zabalte potraviny. • Zavřete dvířka/zásuvku. • Neotvírejte dvířka/zásuvku příliš často. • Vyčistěte těsnění dvířek/zásuvky, nebo ho vyměňte za nové. • Přemístěte vnitřní police, police na dvířkách nebo vnitřní nádoby, aby se mohla dvířka/zásuvka zavřít.

Problém	Možná příčina	Možné řešení
Boční strany skříně a lišta na dvířkách jsou teplé.	• -	• Jedná se o normální jev.
Spotřebič vydává neobvyklé zvuky.	<ul style="list-style-type: none"> • Spotřebič nestojí na rovné zemi. • Spotřebič se dotýká nějakého předmětu v jeho okolí. 	<ul style="list-style-type: none"> • Seřídte nohy, aby stál spotřebič rovně. • Odstraňte předměty z okolí spotřebiče.
Ozývá se slabý zvuk podobný proudění vody.	• -	• Jedná se o normální jev.
Ozývá se pípání alarmu.	• Dvířka úložného prostoru chladničky jsou otevřená.	• Zavřete dvířka, nebo ručně vypněte alarm.
Ozývá se slabé hučení.	• Protikondenzační systém je v chodu	• Zabraňuje kondenzaci, jedná se o normální jev
Nefunguje osvětlení interiéru nebo chladicí systém.	<ul style="list-style-type: none"> • Síťová zástrčka není zapojena do síťové zásuvky. • Napájení nemá správné parametry. • Žárovka LED je vadná. 	<ul style="list-style-type: none"> • Zapojte síťovou zástrčku. • Zkontrolujte přívod elektrického napájení do místnosti. Zavolejte místnímu dodavateli elektřiny! • Zavolejte do servisu se žádostí o výměnu žárovky.

*Chcete-li kontaktovat technickou pomoc, navštivte naše webové stránky: <https://corporate.haier-europe.com/en/> V části „Website“ zvolte značku vašeho výrobku a vaši zemi. Budete přesměrováni na konkrétní webovou stránku, kde najdete telefonní číslo a kontaktní formulář technické pomoci.

Výpadek napájení

V případě výpadku napájení by měly potraviny zůstat bezpečně v chladu po dobu asi 12 hodin. Během delšího výpadku napájení se řiďte těmito tipy, zejména v létě:

- ▶ Otvírejte dvířka/zásuvku co nejméně často.
- ▶ Během výpadku napájení nevkládejte do spotřebiče další potraviny.
- ▶ Pokud je výpadek napájení oznámen předem a jeho délka překračuje 12 hodin, vyrobte trochu ledu a umístěte ho do nádoby v horní části prostoru chladničky.
- ▶ Ihned po výpadku napájení je nutné zkontrolovat potraviny.
- ▶ Vzhledem k tomu, že během výpadku napájení nebo jiné závady vzroste teplota v chladničce, doba skladování a požitelnost potravin se zkrátí. Jakékoli potraviny, které se rozmrazí, by se měly buď zkonsumovat, nebo brzy potom uvařit či upéct a znovu zmrazit (je-li to vhodné), aby se předešlo zdravotním rizikům.

Funkce paměti během výpadku napájení

Po obnovení napájení bude spotřebič pokračovat v činnosti s parametry, které byly nastaveny před výpadkem.

Vybalení



VAROVÁNÍ!

- ▶ Spotřebič je těžký. Vždy s ním manipulujte alespoň ve dvou osobách.
- ▶ Uchovávejte všechny obalové materiály mimo dosah dětí a zlikvidujte je způsobem šetrným k životnímu prostředí.
- ▶ Vyměte spotřebič z obalu.
- ▶ Odstraňte všechny obalové materiály.

Podmínky prostředí

Pokojevá teplota by měla být vždy mezi 10 °C a 43 °C, protože může ovlivňovat teplotu uvnitř spotřebiče a jeho spotřebu energie. Bez náležité izolace neinstalujte spotřebič do blízkosti jiných spotřebičů vytvářejících teplo (trub, chladniček).

Požadavky na prostor

Potřebný prostor s otevřenými dvířky:

- W1 = 1221 mm
- W2 = 1534 mm
- D1 = 560 mm
- D2 = 1040 mm

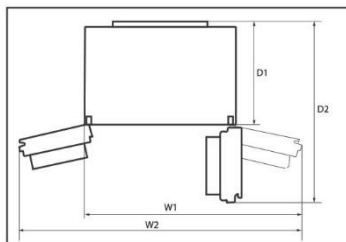

Prostor pro větrání

Z bezpečnostních důvodů je nutné dodržet informace o požadovaném prostoru pro větrání, aby byl spotřebič dostatečně větrán.

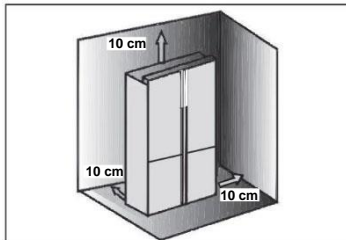

Vyrovnaní spotřebiče

Spotřebič by se měl postavit na rovný a pevný povrch.

1. Mírně nakloňte spotřebič dozadu.
2. Nastavte nohy na požadovanou výšku.

Ujistěte se, že vzdálenost od stěny na straně se závěsem je nejméně 100 mm, aby se mohla dvířka správně otvírat.

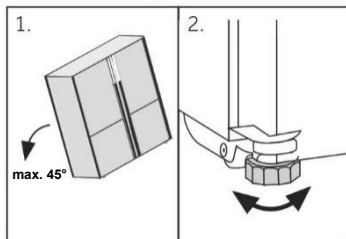

Upozornění

Pro volně stojící spotřebič: tento chladicí spotřebič není určen k používání jako vestavný spotřebič

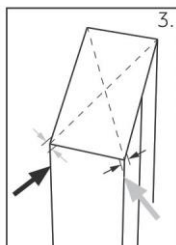

3. Stabilitu lze zkontrolovat střídavým kýváním po úhlopříčkách. Mírné kymácení v obou směrech by mělo být stejné. Jinak by se mohl rám zdeformovat, což by mohlo mít za následek, že těsnění dvířek nebude přiléhat. Mírný náklon dozadu usnadňuje zavírání dvířek.

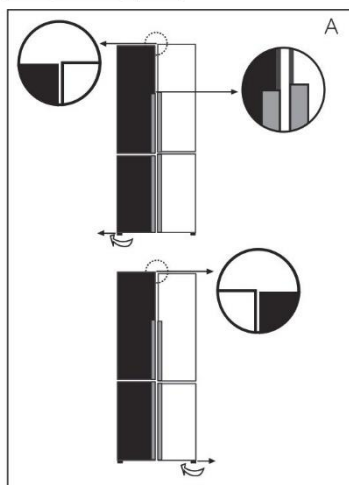

A) Jemné nastavení dvířek

Jestliže nejsou dvířka v rovině, lze to napravit následujícím způsobem:

A) Pomocí nastavitelné nohy

Otáčením nastavitelné nohy ve směru šipky zvyšujete nebo snižujete výšku.

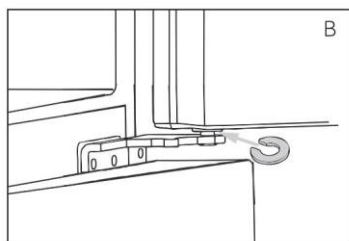

B) Pomocí rozpěrek

- ▶ Otevřete horní dvířka a zdvihněte je.
- ▶ Rukou nebo pomocí náradí, například kleští, opatrně upněte rozpěrku (dodanou v sáčku s příslušenstvím) do bílého plastového kroužku uprostřed závěsu. Dejte pozor, abyste nepoškrábali nebo nepotloukli dvířka.

i Upozornění

V průběhu používání chladničky může dojít k vychýlení dvířek způsobenému hmotností uložených potravin. V takovém případě je vyrovnejte výše popsanými metodami.

Doba čekání

V kapsli kompresoru se nachází bezúdržbový mazací olej. V případě naklonění během přepravy se olej může dostat do uzavřeného potrubního systému. Před připojením spotřebiče k napájení musíte počkat 2–5 hodin, aby všechn olej natekl zpět do kapsle.

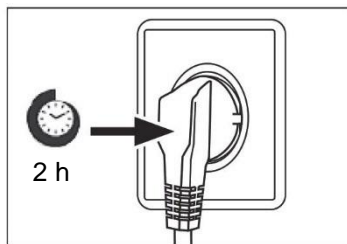

Připojení k elektrickému napájení

Před každým připojením zkontrolujte:

- ▶ zda napájení, zásuvka a jištění odpovídají údajům na výrobním štítku.
- ▶ zda je síťová zásuvka uzemněná a nepoužívá se rozbočovací adaptér ani prodlužovací kabel.
- ▶ zda zástrčka přesně pasuje do zásuvky.

Zapojte zástrčku do náležitě nainstalované domácí zásuvky.



VAROVÁNÍ!

Aby se zamezilo rizikům, výměnu poškozeného napájecího kabelu musí provést zákaznický servis (viz záruční list).

Modely Ice and Water a Automatic Ice

- ▶ Instalaci vaší chladničky Ice and Water and Automatic Ice musí provést kvalifikovaný instalatér nebo vyškolený a certifikovaný servisní technik společnosti Haier, protože nesprávná instalace může vést k úniku vody.
- ▶ Společnost Haier nepřebírá odpovědnost za škody (včetně škod způsobených vodou) způsobené chybnou montáží nebo instalací.



Upozornění

Vyjmutí dveřní přihrádky z polohy A a její umístění do polohy B před prvním použitím.

- ▶ Jednou rukou přidržíte přední okraj přihrádek a druhou rukou střídavě poklepávejte na spodní část přihrádky ve směru šipky 1. Po vyjmutí přihrádek z dvířek je otočte dopředu a dolů ve směru šipky 2 a umístěte je do polohy B.

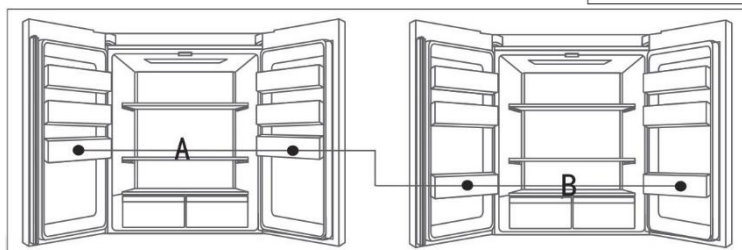
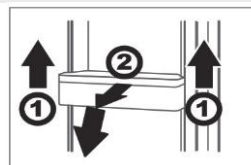



VAROVÁNÍ!

- ▶ Připojte pouze k přívodu pitné vody. Vodní filtr filtruje pouze nečistoty ve vodě, aby byl led čistý a hygienický. Nemůže sterilizovat ani ničit bakterie či jiné škodlivé látky.
- ▶ Příliš vysoký tlak vody v hadici může poškodit spotřebič. Jestliže tlak vody v hadici překračuje 0,6 MPa, nainstalujte redukční ventil.
- ▶ Před připojením zkontrolujte, zda je voda čistá a čirá.



Upozornění: Připojení vody

- ▶ Tlak studené vody musí být v rozsahu 0,15–0,6 MPa.
- ▶ Maximální přípustná délka vodní hadice je 8 metrů. Delší hadice budou mít vliv na obsah kostek ledu a studené vody.
- ▶ Okolní teplota musí být minimálně 0 °C.
- ▶ Chraňte vodní hadici před zdroji tepla.

1. Rozřízněte hadici na dva kusy o požadované délce, abyste propojili filtr (A) se spotřebičem (B1) a vodovodním kohoutkem (B2) (obr. 10.5-1). Je nutné provést kolmý řez ostrým nožem.

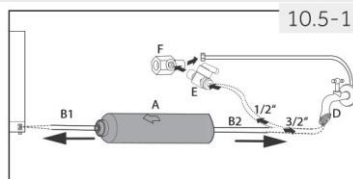

2. Zasuňte hadici (B1) přibl. 12 mm hluboko do montážní příruby vodního filtru (A) (obr. 10.5-2). Dejte pozor, aby byl filtr nainstalován ve správném směru. Šipka ukazuje směr průtoku vody.

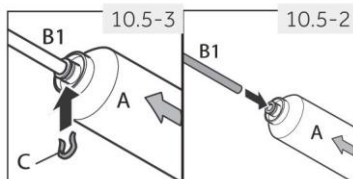

3. Zajistěte hadici pojistnou svorkou (C) podle obr. 10.5-3.

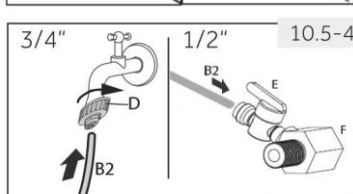

4. Opakujte kroky 2 a 3 s hadicí (B2) na druhé straně filtru.
5. Připojte konec hadice (B2) k jednomu z nástavců „D“ nebo „E a F“ podle přívodu vody (obr. 10.5-4).

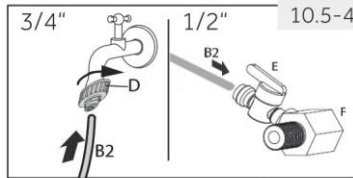

6. Připojte konec hadice B1 k sestavě ventilu na zadní straně spotřebiče (obr. 10.5-5).
7. Otevřete vodovodní kohoutek, abyste zkontrolovali, zda je systém těsný, a propláchni hadici.

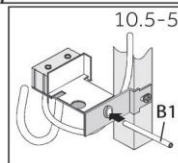

VAROVÁNÍ!

- ▶ Zajistěte, aby byly přípojky vždy pevně utažené, suché a bez netěsností!
- ▶ Dejte pozor, aby hadice nebyla zmáčknutá, zauzlená nebo zkroutená

1. Informační list výrobku podle nařízení EU č. 1060/2010

Značka	Haier
Název/označení modelu	HTF-540DGG7/ HTF-540DP7/ HTF-520IP7/ HTF-520WP7
Kategorie chladicího spotřebiče pro domácnost ⁽¹⁾	7
Třída energetické účinnosti A+++ (nejúčinnější) až D (nejméně účinný)	A++
Spotřeba energie ⁽²⁾	340/340/339/339
Celkový čistý objem celého prostoru chladničky	500L/500L/489L/493L
z toho mrazicí box	26L
z toho prostor pro ukládání vína	-
z toho prostor s teplotou sklípku	-
z toho prostor pro skladování čerstvých potravin	324L/324L/317L/317L
Celkový počet láhví vína ⁽³⁾	-
Celkový čistý objem prostoru mrazničky	150L/150L/146L/150L
Označení hvězdičkami ⁽⁴⁾	****
Návrhová teplota „jiných prostorů“ ⁽⁵⁾	-
Nejnižší teplota ukládání v prostoru pro víno	-
Bez námrazy	•
Doba skladování při poruchách	12 h
Mrazicí výkon ⁽⁶⁾	12 kg
Kapacita výroby ledu (pouze pro HTF-520IP7)	1,0 kg / 24h
Klimatická třída ⁽⁷⁾	SN-N-ST-T
Hluk šířený vzduchem	39 dB(A) při 1 pW
Typ spotřebiče	volně stojící

2. Informační list výrobku podle nařízení EU č. 2019/2016

Značka	Haier
Název/označení modelu	HTF-540DGG7 HTF-540DP7 HTF-520IP7 HTF-520WP7 HCR5919FOPG HCR5919EHMB HCR5919ENMB HCR5919EHMP HCR5919ENMP
Kategorie modelu	Chladnička-mraznička

Třída energetické účinnosti	F/F/F/F/F/E/E/E/E
Roční spotřeba energie (kWh/rok) ⁽²⁾	360/360/360/360/360/329/329/329/329
Celkový objem (l)	528/528/525/525/528/525/528/525/528
Objem chladničky (l)	316/316/313/313/316/313/316/313/316
Objem mrazicího prostoru (l)	174
Objem chladicí části (L)	38
Hodnocení hvězdičkami	
Teplota ostatních prostorů > 14 °C	Neuvádí se
Systém bez námrazy	Ano
Mrazicí výkon (kg/24 h)	12
Klimatická třída ⁽⁷⁾	SN-N-ST
Třída emisí hluku a emise hluku šířeného vzduchem (db(A) re 1 pW)	C(37)/C(37)/C(37)/C(37)/C(37)/C(38)/C(38)/C(38)/C(38)
Doba náběhu teploty (h)	9
Kapacita výroby ledu (pouze pro HTF-520IP7/ HCR5919EHMB/HCR5919EHMP)	1,0 kg / 24h
Typ spotřebiče	volně stojící

Vysvětlení:

•Ano, ve výbavě

(1) Kategorie chladících spotřebičů pro domácnost:

Kategorie = označení

1 = Chladnička s jedním nebo více úložnými prostory pro čerstvé potraviny, 2 = Chladnička se zónou s teplotou skřípku, chladnička s prostorem s teplotou skřípku a vinotékou, 3 = Chladnička s chladnou úložnou zónou a chladnička s prostorem bez hvězdičky,

4 = Chladnička s prostorem s jednou hvězdičkou, 5 = Chladnička s prostorem se dvěma hvězdičkami, 6 = Chladnička s prostorem se třemi hvězdičkami, 7 = Chladnička/mraznička, 8 = Mraznička, 9 = Pultová mraznička, 10 = Víceúčelové chladničky a ostatní chladničky

(2) Na základě výsledků zkoušky shody s normami v průběhu 24 hodin. Skutečná spotřeba je závislá na způsobu používání a umístění spotřebiče.

(3) Jmenovitá kapacita je vyjádřena počtem standardních 0,75l láhví, které lze uložit ve spotřebiči v souladu s pokyny výrobce.

(4) * = prostor s teplotou -6 °C nebo nižší; *** = prostor pro zmrazené potraviny s teplotou -18 °C nebo nižší; **** = prostor mrazničky s teplotou -18 °C nebo nižší s minimálním mrazicím výkonem.

(5) „Jiný prostor“ znamená prostor lišící se od prostoru pro ukládání vína, který je určen k ukládání určitých potravin při teplotě vyšší než +14 °C.

(6) Mrazicího výkonu lze dosáhnout po uvedené množství podle typu spotřebiče teprve po přepnutí na trvalý provoz a toto nelze opakovat během 24 hodin. Řiďte se návodem k obsluze.

(7) Klimatická třída SN: Tento spotřebič je určen k používání při teplotě okolí mezi +10 °C a +32°C

Klimatická třída N: Tento spotřebič je určen k používání při teplotě okolí mezi +16 °C a +32°C

Klimatická třída ST: Tento spotřebič je určen k používání při teplotě okolí mezi +16 °C a +38°C

Klimatická třída T: Tento spotřebič je určen k používání při teplotě okolí mezi +16 °C a +43°C

Další technické údaje

Napětí/frekvence	220–240 V~/50 Hz
Vstupní proud (A)	2
Hlavní pojistka (A)	16
Chladivo	R600a
Rozměry (V/Š/H v mm)	1900/908/648

Zákaznický servis

Doporučujeme využívat zákaznický servis společnosti Haier a používat originální náhradní díly. V případě nějakého problému se spotřebičem si nejprve přečtěte část ŘEŠENÍ PROBLÉMŮ.

Pokud v ní nenajdete řešení, kontaktujte

- ▶ místního prodejce nebo
- ▶ naše Evropské středisko telefonické podpory (viz telefonní čísla uvedená níže) nebo
- ▶ část Servis a podpora na stránkách www.haier.com, kde můžete aktivovat požadavek na servis a kde najdete také časté otázky.

Chcete-li kontaktovat náš servis, ujistěte se, že máte k dispozici následující údaje.

Tyto údaje lze najít na výrobním štítku.

Model _____

Sériové č. _____

V případě záruky se také podívejte do záručního listu dodaného s výrobkem.

Evropské středisko telefonické podpory		
Země*	Telefonní číslo	Ceny
Haier Italy (IT)	199 100 912	
Haier Spain (ES)	902 509 123	
Haier Germany (DE)	0180 5 39 39 99	<ul style="list-style-type: none"> • 14 Kč/min pevná linka • max. 42 Kč/min mobil
Haier Austria (AT)	0820 001 205	<ul style="list-style-type: none"> • 14,53 Kč/min pevná linka • max. 20 Kč/min vše ostatní
Haier United Kingdom (UK)	0333 003 8122	
Haier France (FR)	0980 406 409	

* Údaje o ostatních zemích najdete na www.haier.com

Haier Europe Trading S.r.l
 Branch UK
 Westgate House, Westgate, Ealing
 London, W5 1YY

***Doba záruky chladničky:**

Minimální záruka: 2 roky pro země EU, 3 roky pro Turecko, 1 rok pro Spojené království, 1 rok pro Rusko, 3 roky pro Švédsko, 2 roky pro Srbsko, 5 let pro Norsko, 1 rok pro Maroko, 6 měsíců pro Alžírsko, Tunisko nevyžaduje žádnou zákonnou záruku.

***Doba dostupnosti náhradních dílů pro opravu spotřebiče:**

Termostaty, snímače teploty, desky s plošnými spoji a světelné zdroje budou k dispozici po dobu nejméně sedmi let od uvedení posledního modelu spotřebiče na trh.

Madla dvířek, závěsy dvířek, přihrádky a koše budou k dispozici po dobu nejméně sedmi let a těsnění dvířek po dobu nejméně deseti let od uvedení posledního modelu spotřebiče na trh.

*Chcete-li další informace o výrobku, navštivte stránky <https://eprel.ec.europa.eu/> nebo naskenujte kód QR na energetickém štítku dodaném se spotřebičem.



Haier



Návod na použitie

Chladnička s mrazničkou

HTF-540DGG7

HTF-540DP7

HTF-520WP7

HTF-520IP7

HCR5919FOPG

HCR5919ENMB

HCR5919EHMB

HCR5919ENMP

HCR5919EHMP

SK

Haier

Ďakujeme za zakúpenie produktu Haier.

Pred použitím tohto spotrebiča si pozorne prečítajte tieto pokyny. Pokyny obsahujú dôležité informácie, ktoré vám pomôžu vyťažiť zo spotrebiča maximum a zaistia bezpečnú a správnu inštaláciu, používanie a údržbu.

Túto príručku uschovajte na vhodnom mieste, aby ste si mohli kedykoľvek prečítať pokyny na bezpečné a správne používanie spotrebiča.

Ak spotrebič predávate, darujete alebo ho nechávate v domácnosti po odsťahovaní, nezabudnite s ním novému vlastníkovi odovzdať aj túto príručku, aby sa mohol oboznámiť so spotrebičom a bezpečnostnými upozoreniami.



Vysvetlivky

Varovanie – Dôležité bezpečnostné informácie



Všeobecné informácie a tipy



Informácie o životnom prostredí



Likvidácia

Pomáhajte chrániť životné prostredie a zdravie ľudí. Obal vyhodte do vhodných nádob na recykláciu. Pomáhajte recyklovať odpad z elektrických a elektronických prístrojov. Zariadenia označené týmto symbolom nelikvidujte s domácim odpadom. Výrobok odneste do miestneho recyklačného strediska alebo kontaktujte mestský úrad.



VAROVANIE!

Nebezpečenstvo poranenia alebo zadusenia!

Chladivá a plyny sa musia likvidovať profesionálnym spôsobom. Pred správnu likvidáciou sa uistite, že nie je poškodené potrubie okruhu chladiva. Spotrebič odpojte od elektrickej siete. Odrežte a zlikvidujte napájací kábel. Vyberte podnosy a zásuvky, ako aj západku a tesnenie dverí, aby ste zabránili zatvoreniu detí a domácich zvierat vnútri spotrebiča.

Staré spotrebiče majú ešte stále určitú zostatkovú hodnotu. Ekologický spôsob likvidácie zabezpečí opätovné zhodnotenie cenných surovín a ich opätovné použitie.

Ako expandér izolačnej peny sa používa cyklopentán. Je to horľavá látka, ktorá nie je škodlivá pre ozón.













Zabezpečením správnej likvidácie tohto výrobku pomôžete zabrániť možným negatívnym vplyvom na životné prostredie a ľudské zdravie, ku ktorým by v opačnom prípade mohlo dôjsť.

Podrobnejšie informácie o recyklácii tohto výrobku získate na príslušnom miestnom úrade, v zberných surovinách alebo v predajni, kde ste si výrobok zakúpili.

Bezpečnostné informácie.....	4
Určené použitie	9
Opis produktu	10
Ovládací panel.....	11
Použitie	12
Vybavenie.....	22
Starostlivosť a čistenie.....	25
Riešenie problémov	27
Inštalácia.....	30
Technické údaje	34
Zákaznícky servis	36

Príslušenstvo

Skontrolujte príslušenstvo a dokumentáciu podľa tohto zoznamu:

	HTF-540DGG7	HTF-520IP7 HCR5919EHMB HCR5919EHMP	HTF-520WP7	HTF-540DP7 HCR5919FOPG HCR5919ENMB HCR5919ENMP		HTF-540DGG7	HTF-520IP7 HCR5919EHMB HCR5919EHMP	HTF-520WP7	HTF-540DP7 HCR5919FOPG HCR5919ENMB HCR5919ENMP
 Vodná rúrka*1		✓	✓		 Lopatka na ľad*1		✓		
 Vodný filter*1		✓	✓		 Energetický štítek*1	✓	✓	✓	✓
 1/2" adaptér s ventilom*1		✓	✓		 Záručný list *1 Rozšírený záručný list*1	✓	✓	✓	✓
 klip*2		✓	✓		 Návod na použitie*1 Používateľská príručka nálepky „OK“*1	✓	✓	✓	✓
 rozpery*3	✓	✓	✓	✓	 Miska na ľadové kocky*2	✓		✓	✓
 Zásobník na vajcia*2	✓	✓	✓	✓	 3/4" adaptér*1		✓	✓	



Poznámka

Zoznam zobrazuje iba kľúčové príslušenstvo. Prevažuje ostatné vecné príslušenstvo.

Pred prvým zapnutím spotrebiča si prečítajte nasledujúce bezpečnostné pokyny:



VAROVANIE!

Pred prvým použitím

- ▶ Uistite sa, že sa spotrebič pri preprave nepoškodil.
- ▶ Odstráňte všetky obaly a uložte ich mimo dosahu detí.
- ▶ Pred inštaláciou spotrebiča počkajte najmenej dve hodiny, aby sa zabezpečila plná účinnosť chladiaceho okruhu.
- ▶ Spotrebič musia prenášať minimálne dve osoby, pretože je ťažký.

Inštalácia

- ▶ Spotrebič musí byť umiestnený na dobre vetranom mieste. Nad spotrebičom a v jeho okolí musíte zabezpečiť minimálne 10 cm priestor.
- ▶ Spotrebič nikdy neumiestňujte na vlhké miesto ani na miesto, kde by mohla striekať voda. Postriekania vodou a škvrny vyčistite a osušte mäkkou čistou handričkou.
- ▶ Spotrebič neinštalujte na priame slnečné svetlo ani do blízkosti zdrojov tepla (napr. kachle, ohrievače).
- ▶ Spotrebič nainštalujte a vyrovnajte na mieste, ktoré je vhodné svojou veľkosťou a využitím.
- ▶ Vetracie otvory v spotrebiči alebo v zabudovanej konštrukcii udržiajte bez prekážok.
- ▶ Uistite sa, že elektrické údaje na typovom štítku sa zhodujú s údajmi pre vašu sieť. V opačnom prípade kontaktujte elektrikára.
- ▶ Spotrebič funguje pri 220 – 240 VAC/50 Hz napájaní. Abnormálne kolísanie napätia môže spôsobiť, že sa spotrebič nezapne, poškodí sa regulátor teploty alebo kompresor alebo sa môže pri prevádzke vyskytnúť neobvyklý hluk. V takom prípade musíte namontovať automatický regulátor.
- ▶ Nepoužívajte adaptéry s viacerými zásuvkami ani predĺžovacie káble.
- ▶ Na zadnú stranu spotrebiča neumiestňujte rozvodné prenosné zásuvky ani prenosné zdroje napájania.
- ▶ Uistite sa, že napájací kábel nie je zachytený v chladničke. Na napájací kábel nestúpajte.

**VAROVANIE!**

- ▶ Použite samostatnú uzemnenú zásuvku, aby k nej bol zabezpečený jednoduchý prístup. Spotrebič musí byť uzemnený.

Len pre Spojené kráľovstvo: Napájací kábel spotrebiča je vybavený 3-vodičovou (uzemňovacou) zástrčkou, ktorá sa vsúva do štandardnej 3-vodičovej (uzemnenej) zásuvky. Tretí kolík (uzemnenie) nikdy neodrezávajte ani neodstraňujte. Po inštalácii spotrebiča musí byť zástrčka prístupná.

- ▶ Nepoškodzuje chladiaci okruh.

Každodenné používanie

- ▶ Deti staršie ako 8 rokov a osoby s obmedzenými fyzickými, zmyslovými alebo duševnými schopnosťami alebo nedostatkom skúseností či vedomostí môžu tento spotrebič používať pod dohľadom, resp. po poučení a oboznámení sa s bezpečným spôsobom používania a porozumení možným nebezpečenstvám.
- ▶ Deti vo veku od 3 do 8 rokov môžu do chladiacich spotrebičov nakladať a vykladať potraviny, nesmú ich však čistiť ani inštalovať.
- ▶ Deťom do 3 rokov nedovoľte, aby sa priblížili ku spotrebiču, pokiaľ nie sú pod neustálym dohľadom.
- ▶ Deti sa so spotrebičom nesmú hrať.
- ▶ Ak do blízkosti spotrebiča uniká studený plyn alebo iný horľavý plyn, zatvorte ventil unikajúceho plynu, otvorte dvere a okná a neodpájajte zástrčku napájacieho kábla chladničky ani iného zariadenia.
- ▶ Všimnite si, že spotrebič je nastavený na prevádzku v špecifickom klimatickom pásme 10 až 38 °C. Spotrebič možno nebude fungovať správne, ak sa ponechá dlho v prostredí s teplotou, ktorá je vyššia alebo nižšia než je uvedený rozsah.
- ▶ Na chladničku neumiestňujte nestabilné predmety (ťažké predmety, nádoby naplnené vodou), aby nedošlo k zraneniu osôb následkom pádu alebo úrazu elektrickým prúdom po kontakte s vodou.
- ▶ Neťahajte za police vo dverách. Dvere by sa mohli skriviť, stojan na fľaše odtrhnúť alebo by sa spotrebič mohol prevrátiť.



VAROVANIE!

- ▶ Dvere otvárajte a zatvárajte iba pomocou rukovätí. Medzera medzi dverami a medzi dverami a skrinkou je veľmi úzka. Do týchto priestorov nesiahajte, aby nedošlo k pricviknutiu prstov. Dvere chladničky otvárajte alebo zatvárajte iba vtedy, ak v rozsahu pohybu dverí nestoja žiadne deti.
- ▶ V spotrebiči ani v jeho blízkosti neskladujte a nepoužívajte horľavé, výbušné alebo korozívne materiály.
- ▶ V spotrebiči neskladujte lieky, baktérie ani chemické látky. Toto zariadenie je spotrebič pre domácnosť. Neodporúča sa skladovať materiály, ktoré vyžadujú presné teploty.
- ▶ V mrazničke nikdy neskladujte tekutiny vo fľašiach alebo plechovkách (okrem liehovín s vysokým obsahom alkoholu), najmä sýtené nápoje, pretože tieto počas mrazenia prasknú.
- ▶ Ak došlo v mrazničke k ohrevu, skontrolujte stav potravín.
- ▶ V chladiacom priestore nenastavujte zbytočne nízku teplotu. Pri vysokých nastaveniach sa môžu vyskytnúť mínusové teploty. Pozor: Fľaše môžu prasknúť
- ▶ Zmrazených potravín sa nedotýkajte mokrymi rukami (nasad'te si rukavice). Najmä nekonzumujte nanuky ihneď po vybratí z mrazničky. Existuje riziko primrznutia alebo vytvorenia pľuzgierov z mrazu. PRVÁ pomoc: ihneď umiestnite pod tečúcu studenú vodu. Neodstraňujte ťahaním!
- ▶ Počas prevádzky sa nedotýkajte vnútorného povrchu priestoru mrazničky, najmä nie mokrymi rukami, pretože by vám mohli ruky primrznúť k povrchu.
- ▶ V prípade prerušenia napájania alebo pred čistením odpojte spotrebič zo zásuvky. Pred opätovným zapnutím spotrebiča počkajte najmenej 7 minút, pretože časté štartovanie môže poškodiť kompresor.
- ▶ Vo vnútri boxov spotrebiča, ktoré slúžia na skladovanie potravín, nepoužívajte elektrické zariadenia, pokiaľ ich používanie neschválil výrobca.

Údržba/čistenie

- ▶ Keď čistenie a údržbu vykonávajú deti, nenechávajú ich bez dozoru.

**VAROVANIE!**

- ▶ Pred vykonávaním akejkoľvek bežnej údržby odpojte spotrebič od elektrickej siete. Pred opätovným zapnutím spotrebiča počkajte najmenej 7 minút, pretože časté štartovanie môže poškodiť kompresor.
- ▶ Pri odpájaní spotrebiča chytte zástrčku, nie kábel.
- ▶ Spotrebič nečistite tvrdými kefami, drôtenými kefami, čistiacim práškom, benzínom, amylacetátom, acetónom ani podobnými organickými roztokmi, kyselinami ani zásadami. Čistite pomocou špeciálneho čistiaceho prostriedku na chladničky, aby ste zabránili poškodeniu.
- ▶ Námrazu a ľad nezoškrabávajte ostrými predmetmi. Nepoužívajte spreje, elektrické ohrievače ako ohrievač, sušič vlasov, parné čističe alebo iné zdroje tepla, aby nedošlo k poškodeniu plastových častí.
- ▶ Na urýchlenie odmrazovania nepoužívajte mechanické nástroje ani iné prostriedky s výnimkou tých, ktoré odporúča výrobca.
- ▶ Ak je poškodený vonkajší napájací kábel, v záujme eliminácie akéhokoľvek rizika ho musí vymeniť výrobca, jeho servisný zástupca alebo rovnako kvalifikovaná osoba.
- ▶ Spotrebič sa nepokúšajte sami opravovať, rozoberať alebo upravovať. V prípade opravy kontaktujte náš zákaznícky servis.
- ▶ Aspoň raz za rok odstráňte prach zo zadnej strany jednotky, aby ste predišli nebezpečenstvu požiaru a zvýšenej spotrebe energie.
- ▶ Počas čistenia na spotrebič nestriekajte ani ho neoplachujte.
- ▶ Na čistenie spotrebiča nepoužívajte prúd vody ani paru.
- ▶ Studené sklenené poličky neumývajte horúcou vodou. Náhla zmena teploty môže spôsobiť rozbitie skla.

Informácie o chladiacom plyne



VAROVANIE!

Spotrebič obsahuje horľavé chladivo IZOBUTÁN (R600a). Uistite sa, že sa počas prepravy alebo inštalácie nepoškodil chladiaci okruh. Unikajúce chladivo môže spôsobiť poranenie očí alebo vznietenie. Ak došlo k poškodeniu, udržujte zdroje otvoreného ohňa mimo spotrebiča, dôkladne vyvetrajte miestnosť a **neprípájajte** ani neodpájajte napájacie káble spotrebiča ani žiadneho iného spotrebiča. Informujte zákaznícky servis.

V prípade, že sa dostane chladivo do kontaktu s očami, ihneď ich vypláchnite pod tečúcou vodou a okamžite kontaktujte očného lekára.

Určené použitie

Tento spotrebič je určený na chladenie a mrazenie potravín. Bol navrhnutý výhradne na použitie v domácnostiach a podobných aplikáciách, ako sú kuchynské priestory pre zamestnancov v obchodoch, kanceláriách a iných pracovných prostrediach; vo farmárskych domoch, pre zákazníkov v hoteloch, motelloch a iných obytných priestoroch, ako aj pre zákazníkov ubytovacích a stravovacích služieb. Nie je určený na komerčné ani priemyselné použitie.

Zmeny alebo úpravy spotrebiča nie sú povolené. Neúmyselné použitie môže spôsobiť nebezpečenstvo a stratu nárokov na záruku.

Normy a smernice

Tento výrobok spĺňa požiadavky všetkých príslušných smerníc ES s príslušnými harmonizovanými normami a normami v UK, ktoré umožňujú použitie označenia CE a UKCA.



POZOR!

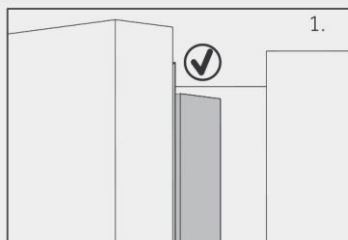

Keď zatvoríte dvere, zvislá lišta na ľavých dverách by mala byť ohnutá dovnútra (1).

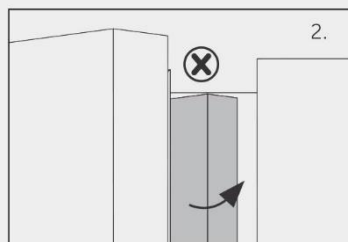

Ak sa pokúsíte zatvoriť ľavé dvere a zvislá lišta dverí nie je ohnutá (2), mali by ste ju najprv ohnúť, inak lišta dverí narazí do upevňovacieho hriadeľa alebo pravých dverí. Mohla by sa tak poškodiť lišta alebo by mohlo dochádzať k úniku.

Vnútri rámu je ohrevné vlákno. Teplota povrchu sa trochu zvýši, čo je normálne a neovplyvní to funkciu spotrebiča.

i Poznámka

Z dôvodu technických zmien a rôznych modelov sa môžu niektoré ilustrácie v tejto príručke líšiť od vášho modelu.

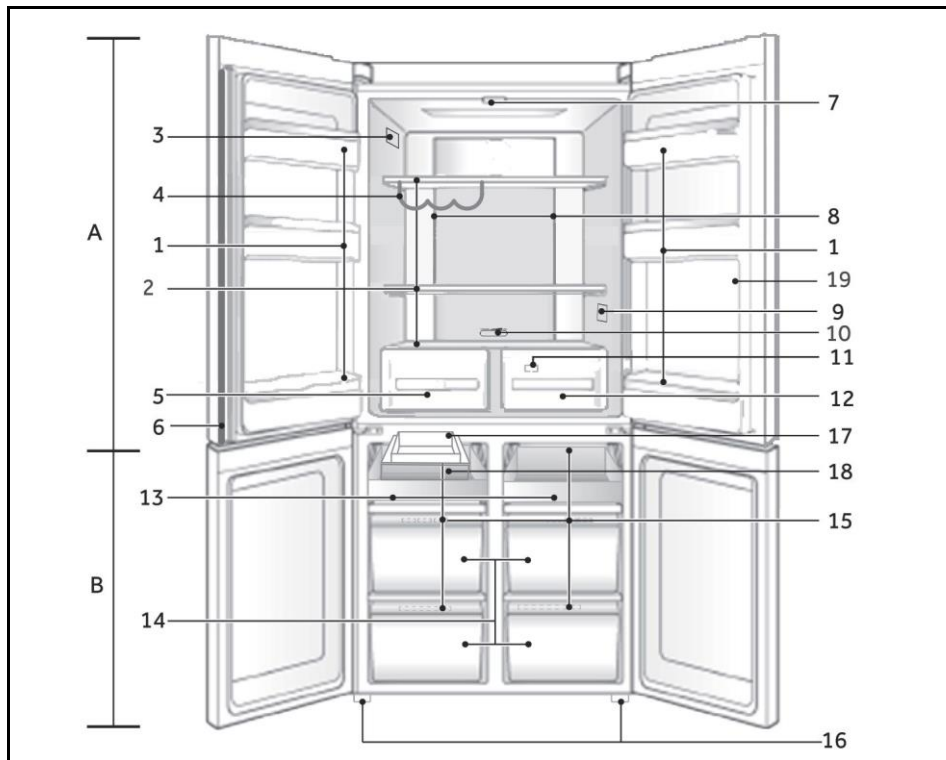

A: Chladiaci priestor

- 1 Držiak na fľaše/stojan na dverách
- 2 Sklenené police
- 3 Typový štítok
- 4 Stojan na víno
- 5 Humidity box
- 6 Zvislý nosník
- 7 Stropné svetidlo
- 8 Vzduchové potrubie a snímač (za panelom)
- 9 Ukazovateľ teploty OK (voliteľné)
- 10 Posuvník MyZone
- 11 Vzduchové potrubie (za zásuvkami)
- 12 MyZone priehradka

B: Mraziaci priestor

- 13 Posuvná polica
- 14 Mraziaci box
- 15 Vzduchové potrubie
- 16 Nastaviteľné nožičky
- 17 Automatický výrobnik ľadu
(HTF-520IP7/HCR5919EHMB/HCR5919EHMP)
- 18 Zásobník na ľad
(HTF-520IP7/HCR5919EHMB/HCR5919EHMP)
- 19 Dávkovanie vody
(HTF-520IP7/HTF-520WP7/HCR5919EHMB/
HCR5919EHMP)

Ovládací panel

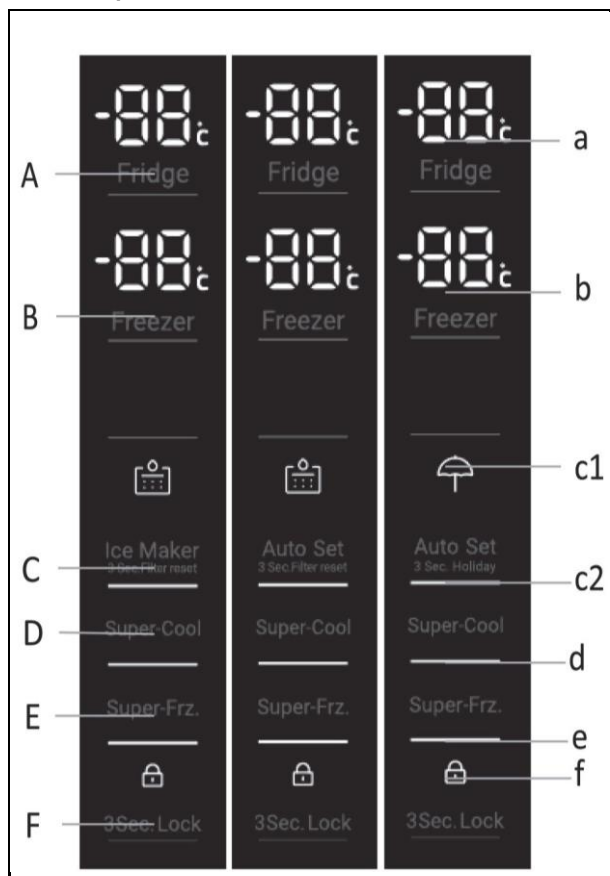

Tlačidlá:

- A Volič chladničky
 B Volič mrazničky
 C Volič režimu Auto Set a funkcie Holiday
 (HTF-540DGG7/HTF-540DP7/HCR5919FOPG/HCR5919ENMB/HCR5919ENMP)

Volič režimu Auto Set a funkcie resetovania filtra
 (HTF-520WP7)

Režim výrobníka ľadu a volič funkcie resetovania filtra
 (HTF-520IP7/HCR5919EHMB/HCR5919EHMP)

- D Volič funkcie Super-Cool
 E Volič funkcie Super-Freeze
 F Volič uzamknutia panelu

Indikátory:

- a Teplota chladničky
 b Teplota mrazničky
 c1 Režim Holiday
 (HTF-540DGG7/HTF-540DP7/HCR5919FOPG/HCR5919ENMB/HCR5919ENMP)
 Alarm vodného filtra
 (HTF-520IP7/HTF-520WP7/HCR5919EHMB/HCR5919EHMP)
 c2 Režim Auto Set
 d Funkcia Super-Cool
 e Funkcia Super-Freeze
 f Zamknutie panelu

Pred prvým použitím

- ▶ Odstráňte všetky obalové materiály a odložte ich mimo dosahu detí. Zlikvidujte ich s ohľadom na životné prostredie.
- ▶ Pred vložením potravín spotrebič umyte vodou a jemným čistiacim prostriedkom zvnútra aj zvonka.
- ▶ Po vyrovnaní a vyčistení spotrebiča počkajte pred pripojením k elektrickej sieti minimálne 2 – 5 hodín. Pozrite časť INŠTALÁCIA.
- ▶ Pred vložením potravín nechajte priehradky vychlaďiť nastavením na nízku teplotu. Funkcia Power-Freeze pomáha rýchlo ochladiť mraziaci priestor.
- ▶ Teplota chladničky je automaticky nastavená na 4 °C a teplota mrazničky na -18 °C. Sú to odporúčané nastavenia. Ak je to potrebné, môžete tieto teploty zmeniť manuálne. Pozrite časť NASTAVENIE TEPLoty.

Pred prvým použitím funkcie „Ľad a voda“ alebo „Automatický Ľad“)

Pred prvým použitím musíte prepláchnuť filter vodou, aby ste odstránili nečistoty alebo zachytený vzduch v nádrži na vodu a vo filtračnom systéme.

Pre ľad a vodu

- Stlačením podložky dávkovača vody dávkujte 4 l vody - pred ďalším dávkovaním počkajte 4 minúty.
- Dávkujte 4 l vody a potom počkajte ďalšie 4 minúty - spolu s vodou sa môže dávkovať aj zvyšky uhlíka. Nie je to škodlivé, je to normálne počas procesu preplachovania.
- Dávkujte ďalšie 4 l vody. - To zabraňuje nadmernému odvapkávaniu vody z dávkovača.
- Niekoľko dní po inštalácii môže z dávkovača vytečiť niekoľko kvapiek vody. Toto slúži na vyčistenie zvyšného zachyteného vzduchu v dávkovači.
- Pred použitím sa uistite, že sa chladnička chladila aspoň 2 hodiny.



Pre model s automatickým ľadom

- 1 Stlačením tlačidla ovládacieho panela „C“ zapnete funkciu zariadenia na výrobu ľadu.
- 2 Prvú nádobu plnú vyrobeného ľadu zlikvidujte. Vyčistite vodu nádobu na ľad a nainštalujte ju späť. Váš výrobnik ľadu je teraz pripravený na použitie.
- 3 Opakujte krok 2, aby ste odstránili prach v nádobe na ľad zhromaždený počas výroby a prepravy.
- 4 Vyprázdňte vodu, vysušte nádobu a vráťte ju právne na svoje miesto.
- 5 Po zapnutí výrobníka ľadu môže dôjsť k zmene farby prvej várky ľadu. Nie je to škodlivé, je to normálne počas procesu preplachovania. Prvú nádobu plnú vyrobeného ľadu zlikvidujte. Váš výrobnik ľadu je teraz pripravený na použitie.



Poznámka

Výkon vášho vodného filtra sa s používaním zvyšuje a po dvoch až troch plných nádobách ľadu dosiahne optimálny výkon.

Tlačidlá snímača

Tlačidlá na ovládacom paneli sú dotykové tlačidlá, ktoré reagujú na ľahký dotyk prsta.

Zapnutie a vypnutie spotrebiča

Spotrebič sa zapne ihneď po pripojení k zdroju elektrického napájania.

Pri prvom zapnutí elektrického napájania spotrebiča sa zobrazí skutočná teplota chladničky a mrazničky. Displej bude blikať. Ak sú dvere zatvorené, po 30 sekundách sa vypne.

Môže byť aktívna zámka panelu.

Poznámka

- ▶ Spotrebič je prednastavený na odporúčanú teplotu 5 °C (chladnička) a - 18 °C (mraznička). Za normálnych podmienok okolia teplotu nemusíte nastavovať.
- ▶ Keď sa spotrebič zapne po odpojení od elektrického sieťového napájania, dosiahnutie správnej teploty môže trvať až 12 hodín.

Pred vypnutím spotrebič vyprázdňte. Ak chcete spotrebič vypnúť, vytiahnite napájací elektrický kábel zo zásuvky.

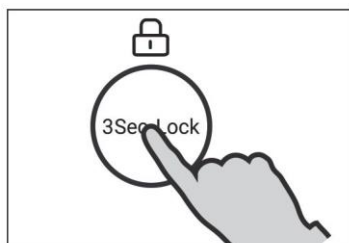

Uzamknutie a odomknutie panela

Poznámka

Ovládací panel je automaticky zablokovaný proti aktivácii, ak sú dvere zatvorené a ak počas 30 sekúnd nie je stlačené žiadne tlačidlo. Pre akékoľvek nastavenia musí byť ovládací panel odomknutý.

- ▶ Stlačením tlačidla „F“ na 3 sekundy zablokujete všetky prvky panelu proti aktivácii. Teraz sa zobrazia alarmy bzučiaka a príslušný indikátor „T“; osvetlenie panelu je vypnuté. Ikona blikať, ak je stlačené tlačidlo, keď je aktivovaný zámok panela. Zmena neprebíha.
- ▶ Pre odomknutie znova stlačte tlačidlo.

Pohotovostný režim

Displej sa automaticky vypne po 30 sekundách od stlačenia tlačidla. Displej sa automaticky uzamkne. Automaticky sa rozsvieti pri stlačení ľubovoľného tlačidla alebo otvorení ľubovoľných dverí (Alarm nerozsvieti obrazovku displeja).

Vyberte pracovný režim

Možno budete musieť vybrať jeden z nasledujúcich dvoch spôsobov nastavenia spotrebiča:

1) Režim Auto Set

V režime Auto Set môže spotrebič nastaviť teplotu automaticky, v závislosti od zmeny teploty okolia a teploty v spotrebiči. Ak nemáte žiadne špeciálne požiadavky, odporúčame vám použiť režim Auto Set (pozrite si časť režim Auto Set).

2) Režim manuálneho nastavenia:

Ak chcete nastaviť teplotu spotrebiča manuálne, aby ste mohli skladovať určité potraviny, môžete nastaviť teplotu pomocou tlačidla na nastavenie teploty (pozrite si časť NASTAVENIE TEPLoty).

Alarm otvorenia dverí

Keď sú dvere chladničky otvorené dlhšie než 1 minútu, zaznie alarm otvorenia dverí. Alarm je možné stíšiť buď zatvorením dverí, alebo dotykom na ovládací panel. Ak necháte dvere otvorené dlhšie ako 7 minút, svetlo v chladničke a osvetlenie ovládacieho panela sa automaticky vypne.



Nastavenie teploty

Teploty vo vnútri spotrebiča sú ovplyvnené nasledujúcimi faktormi:

- ▶ Teplota prostredia
- ▶ Frekvencia otvárania dverí
- ▶ Množstvo uskladnených potravín
- ▶ Inštalácia spotrebiča

Nastavenie teploty chladničky

1. Ak je panel uzamknutý, odomknite ho stlačením tlačidla „F“.
2. Stlačte tlačidlo „A“ (chladnička) pre výber chladiacej časti. Spustí sa zvukový alarm. Zobrazí sa aktuálna teplota v chladiacom priestore.
3. Stlačením tlačidla „A“ nastavte teplotu chladničky. Pri každom dotyku tlačidla sa ozve signál. Teplota klesá v sekvenciách po 1°C z maximálne 9°C na minimálne 1°C, pri ďalšom stlačení sa prepne na 9°C. Optimálna teplota v chladničke je 4°C. Chladnejšie teploty znamenajú zbytočnú spotrebu energie.

Ak do 5 sekúnd nestlačíte žiadne tlačidlo, nastavenie sa automaticky potvrdí.

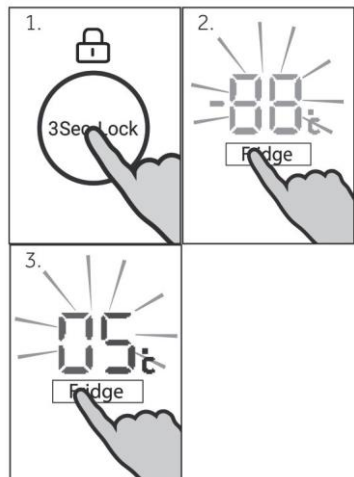

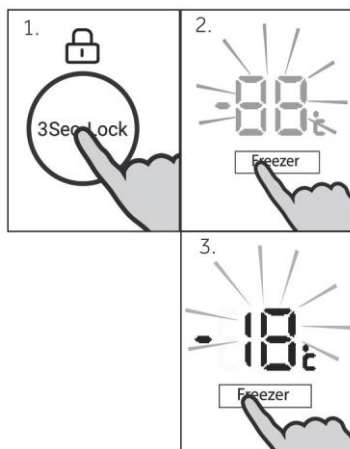

Nastavenie teploty mrazničky

4. Ak je panel uzamknutý, odomknite ho stlačením tlačidla „F“.
5. Stlačte tlačidlo „B“ (Mraznička) pre výber mraziacej časti. Spustí sa zvukový alarm. Zobrazí sa aktuálna teplota v mraziacom priestore.
6. Stlačením tlačidla „B“ (Mraznička) nastavíte teplotu mrazničky. Pri každom dotyku tlačidla sa ozve signál. Teplota klesá v sekvenciách po 1°C z maxima -14°C na minimum -24°C, pri ďalšom stlačení sa prepne na -14°C.
Optimálna teplota v mrazničke je -18°C. Chladnejšie teploty znamenajú zbytočnú spotrebu energie.

Ak do 5 sekúnd nestlačíte žiadne tlačidlo, nastavenie sa automaticky potvrdí.



Poznámka

Teplotu v príslušnej priehradke nie je možné nastaviť, ak je aktivovaná akákoľvek iná funkcia (režim Power-Freeze, Super-Cool, Holiday alebo Auto Set) alebo ak je displej uzamknutý. Bude blikať príslušný indikátor spolu so znejúcim bzučiakom.

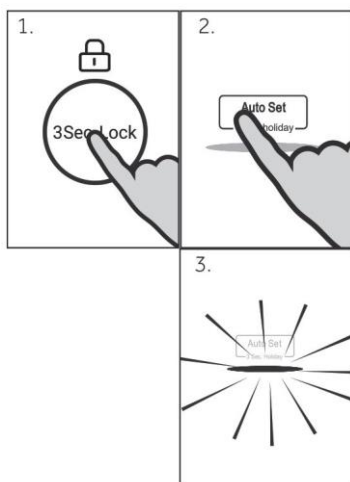

Režim Auto Set

V režime Auto Set môže spotrebič nastaviť teplotu automaticky, v závislosti od zmeny teploty okolia a teploty v spotrebiči. Táto funkcia nevyžaduje žiadny manuálny zásah.

1. Ak je panel uzamknutý, odomknite ho stlačením tlačidla „F“.
 2. Stlačte tlačidlo „C“ (Auto Set). Spustí sa zvukový alarm.
 3. Kontrolka „c2“ sa rozsvieti a aktivuje sa funkcia.
- Opakovaním vyššie uvedených krokov alebo výberom inej funkcie je možné túto funkciu znova vypnúť.

Režim Výrobek ľadu

V režime Výrobky ľadu chladnička spustí funkciu automatickej výroby ľadu. Keď je nádoba na ľad plná ľadu, proces výroby ľadu sa zastaví.

1. Uistite sa, že súčasná situácia je odomknutá.
2. Stlačte "C" (Výrobek ľadu) a bzučiak vydá zvuk.
3. Kontrolka „c2" sa rozsvieti a spustí sa funkcia automatickej tvorby ľadu.

Ak chcete vypnúť funkciu tvorby ľadu, stlačte tlačidlo „C" (Výrobek ľadu) v odomknutej situácii. Režim Výrobek ľadu a režim Super-Cool/Super-Freeze je možné zapnúť súčasne.

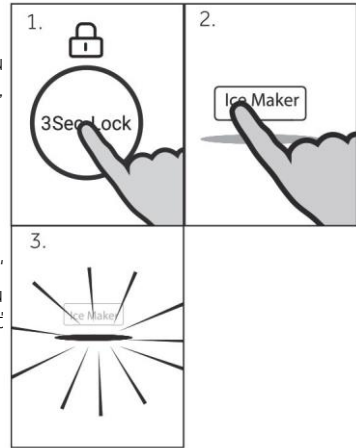

Funkcia Holiday

Táto funkcia natrvalo nastaví teplotu chladničky na 17 °C.

To umožňuje ponechať dvere prázdnej chladničky zatvorené bez spôsobenia zápachu alebo plesne - počas dlhšej neprítomnosti (napr. počas dovolenky). Prihradka na mrazničku je voľná pre vaše nastavenie.

1. Ak je panel uzamknutý, odomknite ho stlačením tlačidla „F“.
2. Stlačte tlačidlo "C" (Auto Set) na 3 sekundy.
3. Kontrolka „c1" sa rozsvieti a aktivuje sa funkcia.

Opakovaním vyššie uvedených krokov alebo výberom inej funkcie je možné túto funkciu znova vypnúť.

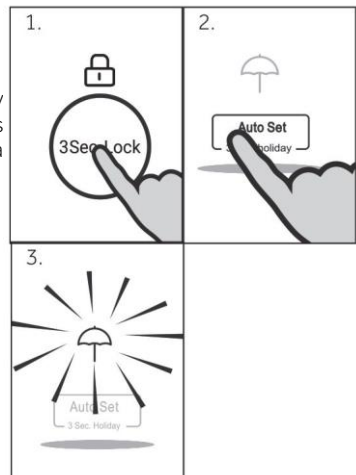

VAROVANIE!

Počas prázdninovej funkcie sa nesmú v chladničke skladovať žiadne potraviny. Teplota + 17 °C je príliš vysoká na skladovanie potravín.

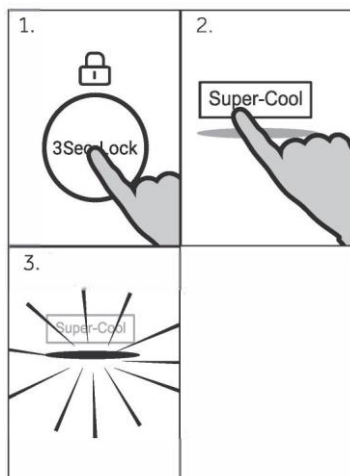

Funkcia Super-Cool

Funkciu Super-Cool zapnite, ak chcete uložiť veľké množstvo potravín (napríklad po nákupe). Funkcia Power-Cool urýchľuje chladenie čerstvých potravín a chráni už uskladnené potraviny pred nežiaducim ohriatím. Továrenske nastavenie teploty je 0 až 1°C.

1. Ak je panel uzamknutý, odomknite ho stlačením tlačidla „F“.
2. Stlačte tlačidlo "D" (Super-Cool).
3. Kontrolka „d“ sa rozsvieti a aktivuje sa funkcia.

Opakovaním vyššie uvedených krokov alebo výberom inej funkcie je možné túto funkciu znova vypnúť.



Poznámka: Automatické vypnutie

Táto funkcia sa automaticky deaktivuje po 6 hodinách



Používanie dávkovača vody (Iba modely s dávkovaním vody)

Pred prvým použitím dávkovača vody sa uistite, že ste dodržali kroky uvedené v časti „Skôr ako začnete používať funkciu „Lad a voda“ alebo „Automatický lad““.

Dávkovanie

Váš dávkovač vody je určený na obsluhu jednou rukou. Ak chcete dávkovať vodu, jemne stlačte dávkovaciu podložku pohárom alebo nádobou. Ak chcete zastaviť prietok vody, jednoducho vytiahnite pohár alebo nádobu z podložky dávkovača. Silným pritlačením na dávkovaciu podložku sa nezvyší prietok ani nevydá viac vody.



VAROVANIE!

Aby ste zabránili poškodeniu zariadenia alebo zraneniu osôb, nevkladajte ruky, prsty alebo predmety do otvoru dávkovača.

Používanie zariadenia na výrobu ľadu (Iba modely „Lad a voda“ a „Automatický lad“) Zapnutie/vypnutie ľadu

Váš výrobnik ľadu je navrhnutý tak, aby automaticky dávkoval ľad do zásobníka ľadu pod ním, až kým nezistí, že je plný. Čím viac ľadu použijete, tým viac ľadu vyrobí.

Prvé použitie

Pri prvom zapnutí chladničky, po inštalácii, sa výrobnik ľadu vypne.

Svetlo nad ikonou „Ice On/Off“ (Zapnutie/vypnutie ľadu) bude zhasnuté.

1. Stlačením tlačidla na ovládacím paneli „C“ zapnete funkciu na výrobu ľadu.
2. Prvú nádobu plnú vyrobeného ľadu zlikvidujte. Vyčistite vodou nádobu na ľad a nainštalujte ju späť. Váš výrobnik ľadu je teraz pripravený na použitie.
3. Opakujte krok 2, aby ste odstránili prach v nádobe na ľad zhromaždený počas výroby a prepravy.
4. Vyprázdnite vodu, vysušte nádobu a vráťte ju správne na svoje miesto.
5. Po zapnutí výrobníka ľadu môže dôjsť k zmene farby prvej várky ľadu. Nie je to škodlivé, je to normálne počas procesu preplachovania. Prvú nádobu plnú vyrobeného ľadu zlikvidujte. Váš výrobnik ľadu je teraz pripravený na použitie.

Vyššie uvedené kroky vykonajte po dovolenke/prázdninách alebo dlhších obdobiach nepoužívania ľadu.



Poznámka

Výkon vášho vodného filtra sa s používaním zvýši a po dvoch až troch plných nádobách ľadu dosiahne optimálny výkon.

Vypnite výrobnik ľadu, ak:

- Niekoľko hodín nie je zabezpečená dodávka vody.
- Odstraňujete zásobník na ľad na určitý čas.
- Chystáte sa na dovolenku/prázdniny.

Informácie o výrobníku ľadu

- Váš automatický výrobnik ľadu vyrobí približne osem kociek ľadu každé 2 hodiny v závislosti od teploty mraziacej časti a počtu otvorení dverí.
- Naplňte zásobník na ľadové kocky vodou.
- Keď sú kocky zmrazené, budú vyvrhnuté zo zásobníka ľadu do nádoby na ľad.
- Výroba ľadu bude pokračovať až do naplnenia nádoby na ľad.
- Výroba ľadu sa obnoví, keď začnete používať uložený ľad.
- Váš výrobnik ľadu sa dodáva s menšou nádobou na ľad vo vnútri väčšej mraziacej nádoby.
- Súčasťou zásobníky na ľad je aj lopatka na ľad. Táto lopatka poskytuje hygienický prístup k ľadu.
- Ak je potrebné veľké množstvo ľadu, vyberte zásobník na ľad a nechajte ľad padať do väčšieho zásobníka.
- Ak sa ľad často nepoužíva, staré kocky sa zakalia, majú zatuchnutú chuť, zmrstia sa a môžu držať pokope. Zásobník na ľad pravidelne vyprázdňujte a umývajte vo vlažnej vode. Dôkladne vysušte a umiestnite späť do správnej polohy.



VAROVANIE!

- ▶ Zabráňte kontaktu s pohyblivými časťami vysúvacieho mechanizmu zariadenia na výrobu ľadu a nekladte prsty na automatický mechanizmus na výrobu ľadu, keď je chladnička v prevádzke.
- ▶ Nepoužívajte kocky ľadu, ktoré sa zafarbili, zvyčajne na zeleno-modrú farbu. Ak si všimnete takúto zmenu farby, zlikvidujte kocky ľadu a kontaktujte servisného technika vyškoleného a podporovaného spoločnosťou Haier.
- ▶ Skontrolujte, či je výrobnik ľadu pripojený k filtru a iba k prívodu pitnej vody.
- ▶ Inštaláciu vodovodnej prípojky k výrobníku ľadu musí dokončiť vyškolený a podporovaný servisný technik spoločnosti Haier alebo kvalifikovaný inštalatér.

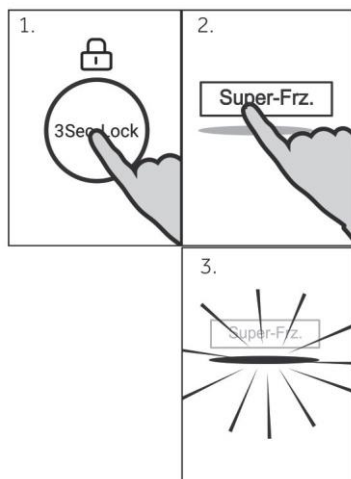

Funkcia Super-Freeze

Čerstvé potraviny by sa mali zmraziť čo najrýchlejšie do jadra. Zachová sa tak najlepšia nutričná hodnota, vzhľad a chuť. Funkcia Super-Freeze urýchľuje zmrazenie čerstvých potravín a chráni už uskladnené potraviny pred nežiaducim ohriatím. Ak potrebujete jednorazovo zmraziť veľké množstvo potravín, odporúčame nastaviť funkciu Super-Freeze na 24 hodín dopredu pred použitím mraziaceho priestoru. Teplota nastavenia funkcie je nižšia ako $-24\text{ }^{\circ}\text{C}$.

1. Ak je panel uzamknutý, odomknite ho stlačením tlačidla „F“.
2. Stlačte tlačidlo "E" (Super-Freeze).
3. Kontrolka „e“ sa rozsvieti a aktivuje sa funkcia.

Opakovaním vyššie uvedených krokov alebo výberom inej funkcie je možné túto funkciu znova vypnúť.



Poznámka: Automatické vypnutie

Funkcia Super-Freeze sa automaticky vypne po 50 hodinách. Spotrebič potom pracuje pri predtým nastavenej teplote.



VAROVANIE!

- ▶ Pred vypnutím spotrebič vyprázdňte.
- ▶ Ak je funkcia vypnutia chladničky aktivovaná, ponechajte dverka chladiacej časti otvorené, aby sa zabránilo zápachu alebo plesni.

Tipy na skladovanie čerstvých potravín

Uchovávanie v chladiacom priestore

- ▶ Teplotu v chladničke udržiajte pod 4 °C.
- ▶ Horúce jedlá musíte pred uložením do spotrebiča ochladiť na izbovú teplotu.
- ▶ Potraviny skladované v chladničke by ste mali pred uložením umyť a vysušiť
- ▶ Skladované potraviny by mali byť správne utesnené, aby sa zabránilo zmenám vône alebo chuti.
- ▶ Neskladujte nadmerné množstvo potravín. Medzi potravinami nechajte voľný priestor, aby okolo nich mohol prúdiť studený vzduch, aby sa dosiahlo lepšie a rovnomernejšie ochladenie.
- ▶ Potraviny konzumované denne by sa mali skladovať v prednej časti police.
- ▶ Medzi potravinami a vnútornými stenami nechajte dostatočne veľký voľný priestor na prúdenie vzduchu. Predovšetkým neskladujte potraviny opreté o zadnú stenu: potraviny by mohli primrznúť ku zadnej stene. Zabráňte priamemu kontaktu potravín (predovšetkým masných alebo kyslých potravín) s vnútorným povrchom, pretože olej/kyselina môže narušiť vnútorný povrch. Očistite masné/kyslé nečistoty vždy, keď sa objavia.
- ▶ Mrazené potraviny rozmrazujte v úložnom priestore chladničky. Takto môžete použiť mrazené potraviny na zníženie teploty v priestore a šetriť energiu.
- ▶ Proces dozrievania ovocia a zeleniny, ako sú cukety, melóny, papája, banán, ananás atď. sa môže v chladničke urýchliť. Preto sa neodporúča uchovávať ich v chladničke. Zrenie veľmi zelených plodov sa však dá na určité obdobie podporiť. Cibuľu, cesnak, zázvor a inú koreňovú zeleninu by ste tiež mali skladovať pri izbovej teplote.
- ▶ Neprijemný zápach vo vnútri chladničky je znakom toho, že sa niečo rozlialo a treba priestor vyčistiť. Pozrite STAROSTLIVOSŤ A ČISTENIE.
- ▶ Rôzne potraviny je potrebné umiestniť do rôznych oblastí podľa ich vlastností:



Poznámka

- ▶ Udržiajte vzdialenosť viac ako 10 mm medzi umiestnenými potravinami a vzduchovým kanálom alebo snímačmi, aby sa zabezpečil chladiaci účinok.
1. Maslo, syr, atď.
 2. Vajcia, konzervy, zaváraniny, koreniny atď.
 3. Nápoje a potraviny vo fľašiach.
 4. Potraviny v pohároch, konzervované potraviny atď.
 5. Mäsové výrobky, lahôdky, cestoviny, zaváraniny, mlieko, tofu, mliečne výrobky atď.
 6. Varené mäso, klobásy atď.
 7. My Zone zásuvka: suché ovocie, maslové oleje, čokoláda
 8. Zásuvka Humidity box: Ovocie, zelenina, šalát, atď.

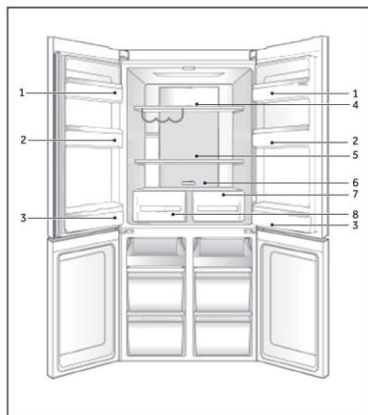

Skladovanie v mraziacom priestore

- ▶ Teplotu v mrazničke udržiajte na $-18\text{ }^{\circ}\text{C}$.
- ▶ 24 hodín pred zmrazením zapnite funkciu Power-Freeze; - pre malé množstvá potravín postačuje 4 – 6 hodín.
- ▶ Horúce jedlá musíte pred uložením do mraziaceho boxu ochladiť na izbovú teplotu.
- ▶ Potraviny nakrájané na malé porcie sa zmrazia rýchlejšie a ľahšie sa rozmrazia a uvaria. Odporúčaná hmotnosť pre každú porciu je menej ako 2,5 kg
- ▶ Pred vloženíom do mrazničky je lepšie potraviny zabaliť. Vonkajšia strana obalu musí byť suchá, aby sa zabránilo zlepeniu vreciek. Obalové materiály by mali byť bez zápachu, vzduchotesné, nejedovaté a netoxické.
- ▶ Aby sa predišlo uplynutiu doby skladovania, všimnite si dátum zmrazenia, trvanlivosť a názov potraviny na obale a podľa toho skladujte rôzne potraviny.
- ▶ **VAROVANIE!** Kyselina, zásady a soľ atď. by mohli narušiť vnútorný povrch mrazničky. Nekládte potraviny s týmito látkami (napr. morské ryby) priamo na vnútorný povrch. Slanú vodu je treba z mrazničky okamžite utrieť.
- ▶ Neprekračujte dobu skladovania potravín odporúčanú výrobcami. Z mrazničky vyberte len požadované množstvo potravín.
- ▶ Rozmrazené potraviny rýchlo skonzumujte. Aby jedli ostali jedlé, rozmrazené potraviny sa nesmú opäť zmraziť, pokiaľ ich najprv neuvaríte.
- ▶ Do mraziaceho priestoru nekladajte nadmerné množstvo čerstvých potravín. Pozrite si mraziacu kapacitu mrazničky - pozrite si TECHNICKÉ ÚDAJE alebo údaje na typovom štítku.
- ▶ Potraviny je možné skladovať v mrazničke pri teplote najmenej $-18\text{ }^{\circ}\text{C}$ 2 až 12 mesiacov, v závislosti od ich vlastností (napr. mäso: 3 – 12 mesiacov, zelenina: 6 – 12 mesiacov)
- ▶ Pri mrazení čerstvých potravín sa vyhýbajte ich kontaktu s už zmrazenými potravinami. Riziko rozmrazenia!

Pri skladovaní komerčne mrazených potravín dodržiavajte tieto pokyny:

- ▶ Vždy dodržiavajte pokyny výrobcov o dobe skladovania potravín. Usmernenia neporušujte!
- ▶ Snažte sa čas medzi nákupom a uložením potravín čo najviac skrátiť, aby ste zachovali kvalitu potravín.
- ▶ Kupujte mrazené potraviny, ktoré boli skladované pri teplote $-18\text{ }^{\circ}\text{C}$ alebo nižšej.
- ▶ Vyhňte sa nákupu potravín, ktoré majú na obale ľad alebo námrazu – to znamená, že výrobky mohli byť čiastočne rozmrazené a opätovne zmrazené pri určitom náraste teploty, čo mohlo znížiť ich kvalitu.



Poznámka

- ▶ Udržujte vzdialenosť viac ako 10 mm medzi umiestnenými potravinami a vzduchovým potrubím, aby sa zabezpečil chladiaci účinok.

Viacnásobné prúdenie vzduchu

Chladnička je vybavená systémom s viacnásobným prúdením vzduchu, v ktorom sú prívody chladného vzduchu umiestnené na každej úrovni police. To pomáha udržiavať rovnomernú teplotu, aby sa vaše jedlo udržalo dlhšie čerstvé.

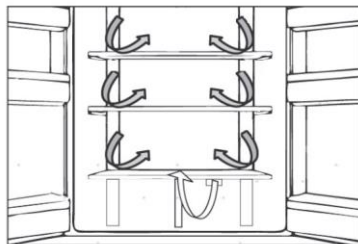

Nastaviteľné police

Výška políc sa môže nastaviť tak, aby vyhovovala vašim potrebám skladovania.

1. Ak chcete policu premiestniť, najprv nadvihnite jej zadný okraj (1) a potom ju vyťahnite (2).
2. Ak ju chcete znovu nainštalovať, položte ju na výstupky na obidvoch stranách a zatlačte do najzadnejšej polohy, kým nezapadne do drážok na bokoch.

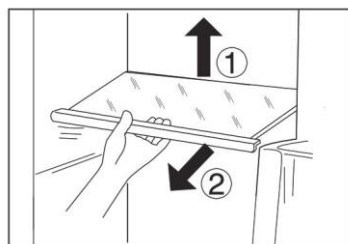

Poznámka:

Uistite sa, že všetky konce police sú v jednej rovine.

Zásuvka My Zone

V tejto priehradke je vlhkosť nižšia ako v chladničke. Táto zásuvka je vhodná na skladovanie suchého ovocia a iných suchých potravín s nízkym obsahom vody, ako je maslo, tuky a olej alebo čokoláda.

Zásuvka Humidity box

V tomto oddelení je úroveň vlhkosti vyššia ako v oddelení chladničky. Je riadené automaticky systémom a vhodné na skladovanie ovocia, zeleniny, šalátov a pod.



Poznámka:

- ▶ Neodstraňujte plastový kryt vo vnútri dvoch zón. Udržiavajú vlhkosť.
- ▶ V týchto dvoch zásuvkách sa neodporúča skladovať ovocie citlivé na chlad, ako je ananás, avokádo, banány, grapefruity.

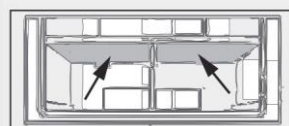

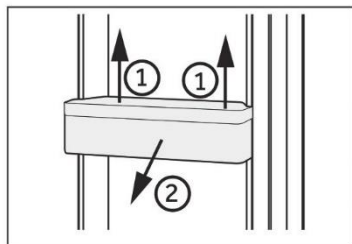

Vyberateľné priehradky na dverách

Priehradky na dverách sa dajú vybrať na čistenie:

Uchopte poličku oboma rukami, nadvihnite ju (1) a vytiahnite (2).

Ak chcete poličku vložiť späť do dverí, vykonajte vyššie uvedené kroky v opačnom poradí.

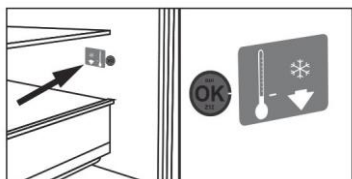

VOLITEĽNÉ: kontrolka teploty OK

Kontrolku teploty OK je možné použiť na určenie teplôt pod +4 °C. Ak značka neoznačuje „OK“, teplotu postupne znižujte.



Poznámka:

Po zapnutí spotrebiča môže dosiahnutie správnej teploty trvať až 12 hodín.

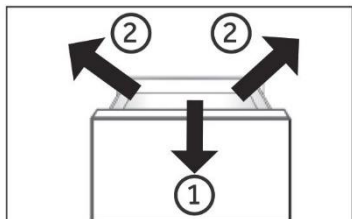

Vyberateľná zásuvka mrazničky

Ak chcete zásuvku vybrať, vytiahnite ju do maximálnej polohy (1), nadvihnite ju a vyberte (2).

Ak chcete poličku znovu vsunúť, vykonajte vyššie uvedené kroky v opačnom poradí.

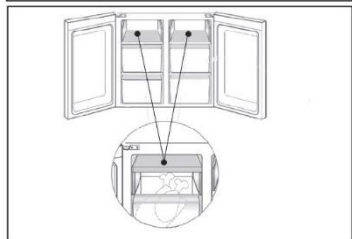

Uloženie veľkých predmetov

Veľké predmety, napr. mrazené potraviny, sa môžu skladovať po:

- ▶ odstránení a prevrátení horného mraziaceho podnosu o 180°, alebo
- ▶ po vybratí oboch horných podnosom na zmrazovanie, ako aj strednej mraziacej zásuvky a po uskladnení potravín priamo na policu.

Osvetlenie

Interiérové LED osvetlenie sa rozsvieti po otvorení dverí. Výkon svetiel nie je ovplyvnený žiadnym iným nastavením spotrebiča.



Tipy na úsporu energie

- ▶ Uistite sa, že je spotrebič správne vetraný (pozrite časť INŠTALÁCIA).
- ▶ Spotrebič neinštalujte na priame slnečné svetlo ani do blízkosti zdrojov tepla (napr. kachle, ohrievače).
- ▶ Zabráňte zbytočne nízkej teplote v spotrebiči. Čím je nižšia nastavená teplota v spotrebiči, tým vyššia bude spotreba energie.
- ▶ Funkcie ako POWER- FREEZE zvyšujú spotrebu energie.
- ▶ Pred vložením do spotrebiča nechajte teplé jedlo vychladnúť.
- ▶ Dvere spotrebiča otvárajte čo najmenej a na čo najkratšie.
- ▶ Spotrebič nepreplňujte, aby ste nebránili prúdeniu vzduchu.
- ▶ Vyhýbajte sa vzduchu v obale potravín.
- ▶ Tesnenia dverí udržiavajte čisté, aby boli dvere vždy správne zatvorené.
- ▶ Mrazené potraviny rozmrazujte v úložnom priestore chladničky.
- ▶ Konfigurácia s najväčšou úsporou energie si vyžaduje, aby sa zásuvky, nádoby na potraviny a police udržiavali v stave ako v novom spotrebiči, pričom potraviny treba ukladať tak, aby nebránili prúdeniu vzduchu a neupchávali prívod vzduchu z potrubia.

**VAROVANIE!**

Spotrebič pred čistením odpojte od elektrickej siete.

Čistenie

Spotrebič čistite, keď je v ňom uskladnené len malé množstvo alebo žiadne potraviny. Spotrebič by ste mali čistiť každé štyri týždne, aby sa zaistila dobrá starostlivosť a zabránilo pachu z nesprávne uskladnených potravín.

**VAROVANIE!**

- ▶ Spotrebič nečistite tvrdými kefami, drôtenými kefami, čistiacim práškom, benzínom, amylacetátom, acetónom ani podobnými organickými roztokmi, kyselinami ani zásadami. Čistite pomocou špeciálneho čistiaceho prostriedku na chladničky, aby ste zabránili poškodeniu.
 - ▶ Počas čistenia na spotrebič nestriekajte ani ho neoplachujte.
 - ▶ Na čistenie spotrebiča nepoužívajte prúd vody ani paru.
 - ▶ Studené sklenené poličky neumývajte horúcou vodou. Náhla zmena teploty môže spôsobiť rozbitie skla.
 - ▶ Nedotýkajte sa vnútorného povrchu priestoru mrazničky, najmä nie mokrými rukami, pretože by vám mohli k povrchu primrznúť.
 - ▶ Ak dôjde k zahriatiu, skontrolujte stav zmrazených potravín.
 - ▶ Tesnenie na dverách musí byť vždy čisté.
 - ▶ Vnútro a plášť spotrebiča čistite špongiou navlhčenou v teplej vode s prídavkom neutrálneho saponátu.
1. Mäkkou handričkou alebo špongiou namočenou v teplej vode utrite interiér a exteriér chladničky, vrátane tesnenia dverí, dverovej poličky, sklenených polic, boxov atď. (do teplej vody môžete pridať neutrálny čistiaci prostriedok).
 2. Ak sa rozleje nejaká kvapalina, vyberte všetky znečistené diely, opláchnite ich prúdom vody, vysušte a vložte späť do chladničky.
 3. Ak dôjde k rozliatiu krému (napríklad smotana, roztopená zmrzlina), odstráňte všetky znečistené časti, vložte ich na nejaký čas do teplej vody s teplotou približne 40 °C, potom ich opláchnite prúdom vody, vysušte a vložte späť do chladničky.
 4. V prípade, že sa v chladničke (medzi policami alebo zásuvkami) zasekne nejaká malá časť alebo komponent, použite na uvoľnenie mäkkú kefku. Ak sa k tejto časti nedostanete, kontaktujte servis Haier.
- ▶ Opláchnite a osušte mäkkou handričkou.
 - ▶ Žiadne časti spotrebiča neumývajte v umývačke riadu.
 - ▶ Pred opätovným zapnutím spotrebiča počkajte najmenej 7 minút, pretože časté spúšťanie môže poškodiť kompresor.

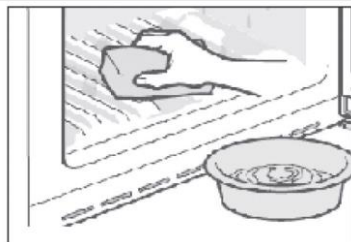
**Odmrazovanie**

Odmrazovanie chladničky a mrazničky sa vykonáva automaticky: nie je potrebná žiadna manuálna činnosť.

VAROVANIE!

Zdroj svetla (len LED) smie vymeniť iba odborník.

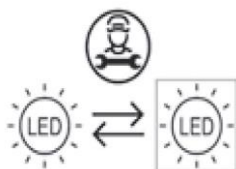

Tento výrobok obsahuje svetelný zdroj triedy energetickej účinnosti F.

Priestor	Trieda energetickej účinnosti	Model
Horná lampa chladničky	F	HTF-540DGG7 HTF-540DP7 HTF-520WP7 HTF-520IP7
Ručné svietidlo	F	HCR591 9FOPG HCR5919EHMB HCR5919ENMB HCR591 9EHMP HCR591 9ENMP

Dlhodobé vyradenie z prevádzky

Ak sa spotrebič nepoužíva dlhšiu dobu a v chladničke budete používať iba funkciu Holiday alebo funkciu vypnutia chladničky:

- ▶ Vyberte potraviny.
- ▶ Odpojte napájaci kábel.
- ▶ Vyprázdnite a vyčistite nádrž na vodu
- ▶ Spotrebič vyčistite podľa vyššie uvedeného návodu.
- ▶ Dvere nechajte otvorené, aby sa vo vnútri nevytvárali nepríjemné pachy.

Poznámka

Spotrebič vypnite, len ak je to nevyhnutne potrebné.

Premiestňovanie spotrebiča

1. Vyberte všetky potraviny a odpojte spotrebič od elektrickej siete.
2. Police a ďalšie vyberateľné diely chladničky a mrazničky zaistíte lepiacou páskou.
3. Chladničku nenakláňajte o viac ako 45°, aby ste predišli poškodeniu chladiaceho systému.

VAROVANIE!

- ▶ Spotrebič nezdvíhajte za rukoväti dverí.
- ▶ Spotrebič nikdy neukladajte na podlahu v horizontálnej polohe.

Mnoho vyskytujúcich sa problémov môžete vyriešiť sami bez osobitných odborných znalostí. V prípade problému skontrolujte všetky zobrazené možnosti a pred kontaktovaním popredajného servisu postupujte podľa nasledujúcich pokynov. Pozrite časť ZÁKAZNÍCKY SERVIS.



VAROVANIE!

- ▶ Pred údržbou spotrebič vypnite a vytahnite zástrčku zo zásuvky.
- ▶ Údržbu elektrického zariadenia môže vykonávať iba kvalifikovaný elektrikár, pretože neodborné opravy môžu spôsobiť značné následné škody.
- ▶ Poškodený prívod môže v záujme eliminácie akéhokoľvek rizika vymeniť len výrobca, jeho servisný zástupca alebo rovnako kvalifikovaná osoba.

Problém	Možná príčina	Možné riešenie
Kompresor nefunguje.	<ul style="list-style-type: none"> • Zástrčka nie je vsunutá do zásuvky. • Spotrebič je v cykle odmrazovania 	<ul style="list-style-type: none"> • Vsuňte zástrčku do sieťovej zásuvky. • To je normálne pri automatickom odmrazovaní.
Spotrebič sa zapína často alebo ostáva zapnutý príliš dlho.	<ul style="list-style-type: none"> • Príliš vysoká vnútorná alebo vonkajšia teplota. • Spotrebič bol dlhšie vypnutý. • Netesne zatvorené dvere/zásuvka spotrebiča. • Dvere/zásuvka boli otvorené príliš často alebo príliš dlho. • Nastavenie teploty mraziacej časti je príliš nízke. • Tesnenie dverí/zásuvky je znečistené, opotrebované, prasknuté alebo nevhodné. • Nie je zabezpečené požadované prúdenie vzduchu. 	<ul style="list-style-type: none"> • V takom prípade je normálne, že kompresor spotrebiča ostane zapnutý dlhšie. • Zvyčajne trvá 8 až 12 hodín, kým spotrebič úplne ochladne. • Zatvorte dvere/zásuvku a uistite sa, že je spotrebič umiestnený na rovnom povrchu a že sa v ňom nenachádzajú potraviny alebo nádoba, ktoré by blokovali dvere. • Neotvárajte dvere/zásuvku príliš často. • Nastavujte vyššiu teplotu, kým nedosiahnete uspokojivú teplotu chladničky. Trvá 24 hodín, kým sa teplota v chladničke ustáli. • Vyčistite tesnenie dverí/zásuvky alebo ich dajte vymeniť v servise. • Zaisťte dostatočnú ventiláciu.
Vnútro chladničky je špinavé a/alebo zapácha.	<ul style="list-style-type: none"> • Vnútro chladničky treba vyčistiť. • V chladničke sú uložené potraviny so silnou arómou. 	<ul style="list-style-type: none"> • Vyčistite vnútro chladničky. • Potraviny dôkladne zabaľte.

Problém	Možná príčina	Možné riešenie
V spotrebiči nie je dostatočne nízka teplota.	<ul style="list-style-type: none"> Nastavená teplota je príliš vysoká. Do spotrebiča ste vložili príliš teplé potraviny a jedlá. Vložili ste príliš veľa potravín naraz. Potraviny sú príliš blízko seba. Netesne zatvorené dvere/zásuvka spotrebiča. Dvere/zásuvka boli otvorené príliš často alebo príliš dlho. 	<ul style="list-style-type: none"> Resetujte teplotu. Pred uložením potravy a jedlá vždy ochladte. Vždy vkladajte malé množstvo potravín. Medzi potravinami nechávajte medzeru, aby mohol vzduch voľne prúdiť. Zatvorte dvere/zásuvku. Neotvárajte dvere/zásuvku príliš často.
V spotrebiči je príliš nízka teplota.	<ul style="list-style-type: none"> Nastavená teplota je príliš nízka. Funkcia Power-Freeze je aktivovaná alebo je zapnutá príliš dlho. 	<ul style="list-style-type: none"> Resetujte teplotu. Funkciu Power-Freeze vypnite
Vytváranie kondenzátu na vnútornej strane chladiaceho priestoru.	<ul style="list-style-type: none"> Ovzdušie je príliš teplé a príliš vlhké. Netesne zatvorené dvere/zásuvka spotrebiča. Dvere/zásuvka boli otvorené príliš často alebo príliš dlho. Otvorené nádoby na potraviny alebo kvapaliny. 	<ul style="list-style-type: none"> Zvýšte teplotu. Zatvorte dvere/zásuvku. Neotvárajte dvere/zásuvku príliš často. Horúce jedlá nechajte vychladnúť na izbovú teplotu a jedlá a kvapaliny zakryte.
Hromadenie vlhkosti na vonkajšom povrchu chladničky alebo medzi dverami/dverami a zásuvkou.	<ul style="list-style-type: none"> Ovzdušie je príliš teplé a príliš vlhké. Dvere/zásuvka nie sú tesne zatvorené. Dochádza ku kondenzácii chladného vzduchu v spotrebiči a teplého vzduchu mimo neho. 	<ul style="list-style-type: none"> Vo vlhkom podnebí je to normálne a zmení sa to po poklese vlhkosti. Dbajte na to, aby boli dvere/zásuvka tesne zatvorené.
V mrazničke je silná vrstva ľadu a námrazy.	<ul style="list-style-type: none"> Potraviny neboli správne zabalené. Netesne zatvorené dvere/zásuvka spotrebiča. Dvere/zásuvka boli otvorené príliš často alebo príliš dlho. Tesnenie dveri/zásuvky je znečistené, opotrebované, prasknuté alebo nevhodné. Niečo na vnútornej strane bráni správne zatvoreniu dvierok/zásuvky. 	<ul style="list-style-type: none"> Potraviny vždy správne zabaľte. Zatvorte dvere/zásuvku. Neotvárajte dvere/zásuvku príliš často. Vyčistite tesnenie dveri/zásuvky alebo ich vymeňte za nové. Premiestnite police, priehradky na dverách alebo vnútorné zásobníky tak, aby sa dali dvere/zásuvka zatvoriť.
Boky skrinky a lišty dverí sa zahrievajú.	<ul style="list-style-type: none"> - 	<ul style="list-style-type: none"> Je to normálne.

Problém	Možná príčina	Možné riešenie
Spotrebič vydáva neobvyklé zvuky.	<ul style="list-style-type: none"> Spotrebič nie je umiestnený na rovnom povrchu. Spotrebič sa dotýka nejakého predmetu v jeho okolí. 	<ul style="list-style-type: none"> Nastavte nožičky a vyrovnejte spotrebič do vodorovnej polohy. Odstráňte predmety v okolí spotrebiča.
Je počuť tichý zvuk podobný tečúcej vode.	<ul style="list-style-type: none"> - 	<ul style="list-style-type: none"> Je to normálne.
Budete počuť pípnutie alarmu.	<ul style="list-style-type: none"> Dvere chladničky ostali otvorené. 	<ul style="list-style-type: none"> Zatvorte dvere alebo alarm vypnite manuálne.
Budete počuť slabé hučanie.	<ul style="list-style-type: none"> Funguje systém proti kondenzácii 	<ul style="list-style-type: none"> To zabraňuje kondenzácii a je to normálne
Nefunguje osvetlenie interiéru alebo chladiaci systém.	<ul style="list-style-type: none"> Zástrčka nie je vsunutá do zásuvky. Porucha zdroja napájania. LED žiarovka nie je v poriadku. 	<ul style="list-style-type: none"> Vsuňte zástrčku do sieťovej zásuvky. Skontrolujte elektrické napájanie v miestnosti. Kontaktujte miestnu elektrárenskú spoločnosť! Kontaktujte servis kvôli výmene žiarovky.

*Ak chcete kontaktovať technickú pomoc, navštívte našu webovú stránku: <https://corporate.haier-europe.com/en/>. V sekcii „webová stránka“ vyberte značku vášho produktu a vašu krajinu. Stránka vás presmeruje na konkrétnu webovú stránku, kde nájdete telefónne číslo a formulár na kontaktovanie technickej pomoci.

Prerušenie elektrického napájania

V prípade výpadku elektrického prúdu by mali potraviny zostať bezpečne vychladené približne 12 hodín. V prípade dlhšieho výpadku elektrického napájania, najmä v lete, postupujte podľa nasledujúcich pokynov:

- ▶ Dvere/zásuvku otvárajte čo najmenej.
- ▶ Počas prerušenia napájania nekladajte do spotrebiča ďalšie potraviny.
- ▶ Ak vám je výpadok prúdu oznámený vopred a predpokladaná doba výpadku presahuje 12 hodín, vyrobte ľad a vložte ho do zásobníka v hornej časti chladničky.
- ▶ Ihneď po prerušení musíte potraviny skontrolovať.
- ▶ V dôsledku zvýšenia teploty v chladničke počas výpadku elektrického prúdu alebo inej poruchy dôjde k skráteniu trvanlivosti potravín a tiež sa zníži ich kvalita. Potraviny, ktoré sa rozmrazili, by ste mali buď rýchlo skonzumovať alebo uvariť a znovu zmraziť (ak je to vhodné), aby sa predišlo zdravotným rizikám.

Funkcia pamäte pri prerušení napájania

Po obnovení napájania spotrebič pokračuje v nastaveniach, ktoré boli nastavené pred výpadkom prúdu.

Vybalenie



VAROVANIE!

- ▶ Spotrebič je ťažký. Musia s ním vždy manipulovať dve osoby.
 - ▶ Všetky obalové materiály udržiajte mimo dosahu detí a zlikvidujte ich spôsobom, ktorý je šetrný k životnému prostrediu.
-
- ▶ Vyberte spotrebič z obalu.
 - ▶ Odstráňte všetok obalový materiál.

Podmienky prostredia

Teplota v miestnosti musí byť vždy medzi 10 °C až 43 °C, pretože môže mať vplyv na teplotu vo vnútri spotrebiča a na jeho spotrebu energie. Spotrebič neinštalujte v blízkosti iných spotrebičov vyžarujúcich teplo (rúry, chladničky) bez izolácie.

Požiadavky na priestor

Požadovaný priestor pri otvorení dverí:

W1=1221 mm
 W2=1534 mm
 D1=560 mm
 D2=1040 mm

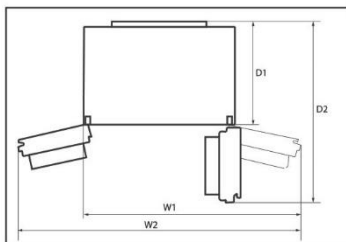

Požiadavky na ventiláciu

Na dosiahnutie dostatočnej ventilácie spotrebiča z bezpečnostných dôvodov je potrebné dodržiavať požiadavky pre správne vetranie.

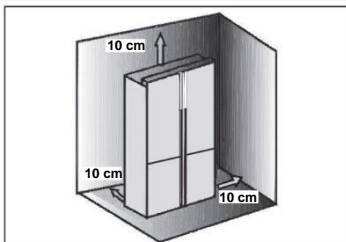

Vyrovnanie spotrebiča

Zariadenie musí byť umiestnené na rovnom a pevnom povrchu.

1. Spotrebič nakloňte mierne dozadu.
2. Nastavte nožičky na požadovanú úroveň.

Uistite sa, že vzdialenosť od steny na strane závesu je aspoň 100 mm, aby sa dali dvere správne otvoriť.

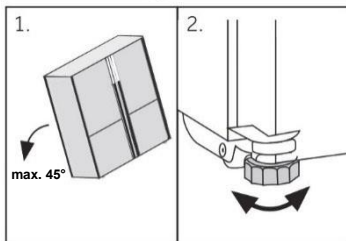

Poznámka

Pre samostatne stojaci spotrebič: tento chladiaci spotrebič nie je určený na použitie ako zabudovaný spotrebič.

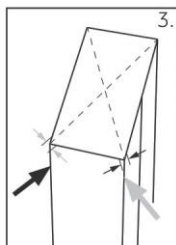

3. Stabilitu môžete skontrolovať striedavým potlačením v smere uhlopriečky. Spotrebič sa môže mierne vykloniť v oboch smeroch. V opačnom prípade môže dôjsť k zdeformovaniu rámu, výsledkom čoho môže byť aj nedostatočné tesnenie dverí. Mierna tendencia naklonenia dozadu uľahčuje zatváranie dverí.

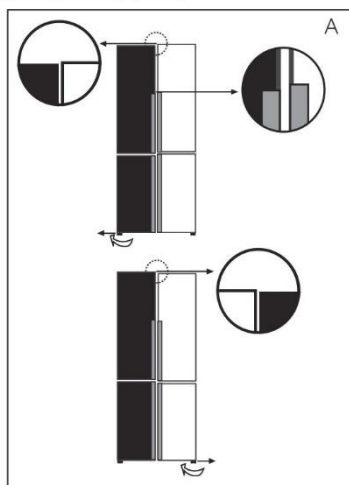

Jemné doladenie dverí

Ak sa dvere nenachádzajú v jednej úrovni, tento nesúlad možno odstrániť nasledovným spôsobom:

A) Použitie nastaviteľných nožičiek

Otáčajte nastaviteľnou nožičkou podľa smeru šípky, aby ste nožičku otočili nahor alebo nadol.

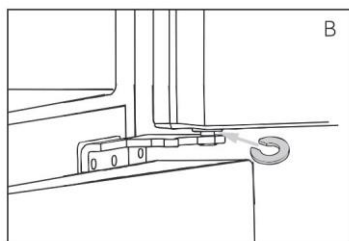

B) Používanie rozpier

- ▶ Otvorte horné dvere a zdvihnite ich.
- ▶ Opatrne pripevnite rozperu (priloženú vo vrecku s príslušenstvom) do bieleho plastového krúžku stredného závesu ručne alebo použite vhodný nástroj, napríklad kliešte. Dávajte pozor, aby sa dvere nepoškriabali a neodreli.



Poznámka

Pri budúcom používaní dverí chladničky sa môže vyskytnúť nezarovnanie dverí v dôsledku hmotnosti uložených potravín. Potom nastavte podľa vyššie uvedených metód.

Doba čakania

V puzdre kompresora sa nachádza bezúdržbový mazací olej. Pri nakláňaní spotrebiča počas prevozu sa tento olej môže dostať cez uzatvorený systém rúrok. Pred pripojením spotrebiča ku zdroju napájania musíte počkať 2-5 hodín, aby olej natiekol späť do puzdra.

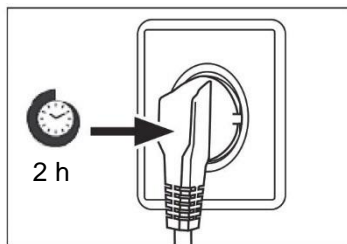

Elektrické zapojenie

Pred každým pripojením skontrolujte, či:

- ▶ napájanie, zásuvka a istenie zodpovedajú typovému štítku.
- ▶ je sieťová zásuvka uzemnená a nie je pripojený žiadny adaptér s viacerými zásuvkami ani predlžovací kábel.
- ▶ sa zástrčka a zásuvka presne zhodujú.

Zástrčku pripojte k správne nainštalovanej domácej zásuvke.



VAROVANIE!

Poškodený napájací kábel musia vymeniť v zákazníckom servise, aby sa zabránilo nebezpečenstvu (pozrite záručný list).

Modely „Lad a voda“ a „Automatický ľad“

- ▶ Chladničku „Lad a voda“ a „Automatický ľad“ musí nainštalovať kvalifikovaný inštalatér alebo vyškolený servisný technik spoločnosti Haier, pretože nesprávne inštalovanie môže viesť k úniku vody.
- ▶ Spoločnosť Haier nepreberá zodpovednosť za škody (vrátane poškodenia vodou) spôsobené chybou inštaláciou alebo inštaláciou spotrebičov.



Poznámka

Pred prvým použitím vyberte poličky na dverách z polohy A a namontujte ich do polohy B.

- ▶ Držte predný okraj poličiek jednou rukou a poklepujte po nich striedavo v smere šípky 1 druhou rukou. Po vysunutí poličiek z dverí ich otáčajte dopredu a nadol v smere šípky 2, aby ste ho vybrali a mohli nasadiť do polohy B.

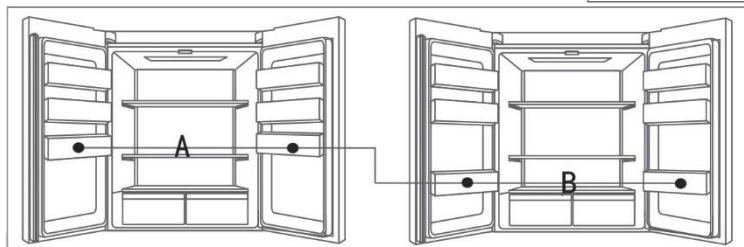
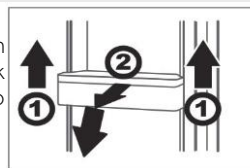



VAROVANIE!

- ▶ Pripojte len k prívodu pitnej vody. Vodný filter iba filtruje nečistoty vo vode a zaisťuje čistotu a hygienu ľadu. Nedokáže vodu sterilizovať ani zničiť choroboplodné zárodky alebo iné škodlivé látky.
- ▶ Príliš vysoký tlak vody v hadici môže poškodiť spotrebič. Ak tlak vody v hadici presiahne 0,6 MPa, nainštalujte redukčný ventil.
- ▶ Pred pripojením skontrolujte, či je voda čistá a číra.



Poznámka: Pripojenie vody

- ▶ Tlak studenej vody musí byť 0,15-0,6 MPa.
- ▶ Maximálna povolená dĺžka vodnej hadice je 8 metrov. Dlhšie hadice ovplyvnia kocky ľadu a obsah studenej vody.
- ▶ Teplota okolia musí byť minimálne 0°C.
- ▶ Vodnú hadicu uchovávajte mimo zdrojov tepla.

1. Rúru rozrežte na dva kusy s požadovanou dĺžkou na pripojenie filtra (A) k spotrebiču (B1) a vodovodnému kohútiku (B2) (obr. 10.5-1). Dbajte na to, aby ste ostrým nožom urobili štvorcový rez.

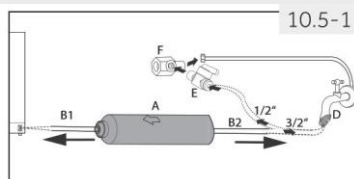

2. Vložte potrubie (B1) cca 12 mm hlboko do montážneho prípravku vodného filtra (A) (obr. 10.5-2). Dbajte na to, aby ste filter nainštalovali v správnom smere. Šípka ukazuje smer toku vody.
3. Rúru zaistíte uzamykacou svorkou (C) podľa obr. 10.5-3.
4. Opakujte kroky 2 a 3 s potrubím (B2) na druhej strane filtra

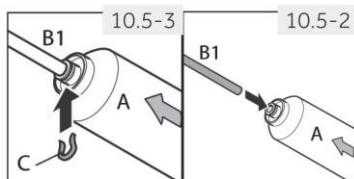

5. Pripojte koniec potrubia (B2) k jednému z adaptérov „D“ alebo „E a F“, ktorý sa hodí k vodovodnému potrubiu (obr. 10.5-4).

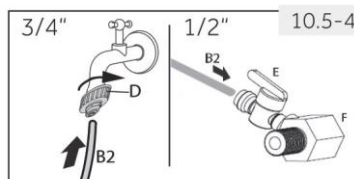

6. Pripojte koniec B1 k zostave ventilu na zadnej strane spotrebiča (obr. 10.5-5).
7. Otvorte vodnú zátku, aby ste skontrolovali, či je systém priepustný a prepláchnite potrubie.

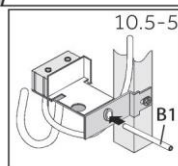

VAROVANIE!

- ▶ Vždy sa uistite, že prípojky sú pevné, suché a priepustné!
- ▶ Dbajte na to, aby hadica nebola nikdy rozdrušená, zalomená alebo pokrútená.

1. Produktový list podľa nariadenia EÚ č. 1060/2010

Značka	Haier
Názov/identifikačný kód modelu	HTF-540DGG7/ HTF-540DP7/ HTF-520IP7/ HTF-520WP7
Kategória chladiaceho spotrebiča pre domácnosť ⁽¹⁾	7
Trieda energetickej účinnosti A+++ (najúčinnnejšie) až D (najmenej účinné)	A++
Spotreba energie ⁽²⁾	340/340/339/339
Celková čistá kapacita celého oddelenia chladničky	500L/500L/489L/493L
z toho oddelenie pre chladenie	26L
z toho oddelenie na skladovanie vína	-
z toho komora s pivničnou teplotou	-
z toho oddelenie na skladovanie čerstvých potravín	324L/324L/317L/317L
Celkový počet vínnych fliaš ⁽³⁾	-
Celkový čistý objem mraziacej časti	150L/150L/146L/150L
Kódovanie hviezdikami ⁽⁴⁾	****
Konštrukčná teplota "ostatných oddelení" ⁽⁵⁾	-
Najnižšia skladovacia teplota oddelenia pre víno	-
Bez námrazy	•
Doba uchovávania počas funkčných porúch	12 hod.
Mraziaca kapacita ⁽⁶⁾	12 kg
Kapacita na výrobu ľadu (len pre HTF-520IP7)	1,0 kg/24 h
Klimatická trieda ⁽⁷⁾	SN-N-ST-T
Vyžarovaný hluk prenášaný vzduchom	39 dB(A) re 1 pW
Typ spotrebiča	voľne stojaci

2. Špecifikácie výrobku podľa nariadenia EÚ č. 2019/2016

Značka	Haier
Názov/identifikačný kód modelu	HTF-540DGG7 HTF-540DP7 HTF-520IP7 HTF-520WP7 HCR5919FOPG HCR5919EHMB HCR5919ENMB HCR5919EHMP HCR5919ENMP
Kategória modelu	Chladnička s mrazničkou

Trieda energetickej účinnosti	F/F/F/F/F/E/E/E/E
Ročná spotreba energie (kWh/rok) ⁽²⁾	360/360/360/360/360/329/329/329/329
Celkový objem (l)	528/528/525/525/528/525/528/525/528
Objem chladničky (l)	316/316/313/313/316/313/316/313/316
Objem mrazničky (l)	174
Objem chladiacej časti (L)	38
Počet hviezdíčiek	
Teplota ďalších priestorov > 14 °C	Neuplatňuje sa
Beznámrazový systém	Áno
Kapacita zmrazovania (kg/24 h)	12
Klimatická trieda ⁽⁷⁾	SN-N-ST
Trieda emisie hluku a emisie hluku prenášané vzduchom (db(A) re 1pW)	C(37)/C(37)/C(37)/C(37)/C(37)/C(38)/C(38)/C(38)/C(38)
Čas nábehu teploty (h)	9
Kapacita na výrobu ľadu (len pre HTF-520IP7/HCR5919EHMB/HCR5919EHMP)	1,0 kg/24 h
Typ spotrebiča	voľne stojaci

Vysvetlenie:

• Áno, odporúčané

(1) Kategória chladenia v domácnosti:

Kategória=Označenie

1=Chladnička s jednou alebo viacerými priehradkami na čerstvé potraviny, 2=Chladnička s pivničnou teplotnou zónou, chladnička s pivničnou teplotnou priehradkou a vinotéka, 3=Chladnička s chladiacou zónou a chladnička s nulovou hviezdíčkou, 4=Chladnička s jednohviezdíčkovým priestorom, 5=Chladnička s dvojhviezdíčkovým priestorom, 6=Chladnička s trojhviezdíčkovým priestorom, 7=Chladnička s mrazničkou, 8=Mraznička, 9=Truhlicová mraznička, 10=Viacúčelové a iné chladničky.

(2) Na základe výsledkov skúšky zhody noriem počas 24 hodín. Skutočná spotreba závisí od použitia a umiestnenia spotrebiča.

(3) Menovitá kapacita sa uvádza ako počet štandardných fliaš s objemom 0,75 l, ktoré sa môžu skladovať v spotrebiči v súlade s pokynmi výrobcu.

(4) * = priehradka -6 °C alebo menej; *** = priehradka na mrazené potraviny -18 °C alebo menej; *** * = priehradka na mrazené potraviny -18 °C alebo menej s minimálnou mraziacou kapacitou.

(5) „Iné oddelenie“ je oddelenie iné ako oddelenie na skladovanie vína, ktoré je určené na skladovanie určitých potravín pri teplote vyššej ako +14 °C.

(6) Kapacita zmrazenia sa dá dosiahnuť pre dané množstvo, podľa typu spotrebiča, až po prechode na trvalú prevádzku a nemôže sa opakovať v priebehu 24 hodín. Dodržiavajte návod na obsluhu.

(7) Klimatická trieda SN: Tento spotrebič je určený na použitie pri teplote okolia v rozsahu + 10 °C až +32 °C.

Klimatická trieda N: Tento spotrebič je určený na použitie pri teplote okolia v rozsahu + 16 °C až +32 °C.

Klimatická trieda ST: Tento spotrebič je určený na použitie pri teplote okolia v rozsahu + 16 °C až +38 °C.

Klimatická trieda T: Tento spotrebič je určený na použitie pri teplote okolia v rozsahu + 16 °C až +43 °C.

Doplňujúce technické údaje

Napätie/Frekvencia	220-240 V ~ / 50 Hz
Vstupný prúd (A)	2
Hlavná poistka (A)	16
Chladiace médium	R600a
Rozmery (V/Š/H v mm)	1900/908/648

Zákaznícky servis

Odporúčame vám náš zákaznícky servis Haier a použitie originálnych náhradných dielov. Ak máte problém so svojím spotrebičom, najskôr si pozrite časť RIEŠENIE PROBLÉMOV.

Ak tam nenájdete riešenie, kontaktujte

- ▶ svojho miestneho predajcu alebo
- ▶ naše európske stredisko European Call Service-Center (pozri nižšie uvedené telefónne čísla) alebo
- ▶ oblasť Service & Support na stránke www.haier.com, kde môžete požiadať o servis a tiež nájsť často kladené otázky.

Ak chcete kontaktovať náš servis, uistite sa, že máte k dispozícii nasledujúce údaje. Informácie nájdete na typovom štítku.

Model _____

Sériové č. _____

V prípade záruky skontrolujte aj záručný list dodaný s výrobkom.

European Call Service-Center		
Krajina*	Telefónne číslo	Náklady
Haier Italy (IT)	199 100 912	
Haier Spain (ES)	902 509 123	
Haier Germany (DE)	0180 5 39 39 99	<ul style="list-style-type: none">• 14 centov/min. pevná linka• max. 42 centov/min. mobil
Haier Austria (AT)	0820 001 205	<ul style="list-style-type: none">• 14,53 centov/min. pevná linka• max. 20 centov/min. všetky ostatné
Haier United Kingdom (UK)	0333 003 8122	
Haier France (FR)	0980 406 409	

* Ďalšie krajiny nájdete na stránke www.haier.com

Haier Europe Trading S.r.l
Pobočka UK
Westgate House, Westgate, Ealing
London, W5 1YY

***Trvanie záruky na chladiaci spotrebič:**

Minimálna záruka je: 2 roky pre krajiny EÚ, 3 roky pre Turecko, 1 rok pre Spojené kráľovstvo, 1 rok pre Rusko, 3 roky pre Švédsko, 2 roky pre Srbsko, 5 rokov pre Nórsko, 1 rok pre Maroko, 6 mesiacov pre Alžírsko, Tunisko nevyžaduje žiadnu zákonnú záruku.

***Obdobie poskytovania náhradných dielov na opravu spotrebiča:**

Termostaty, snímače teploty, dosky plošných spojov a svetelné zdroje sú k dispozícii minimálne sedem rokov po uvedení poslednej jednotky modelu na trh.

Kľučky, závesy dverí, podnosy a koše minimálne na obdobie siedmich rokov a tesnenia dverí na minimálne 10 rokov po uvedení poslednej jednotky modelu na trh.

*Ďalšie informácie o produkte nájdete na stránkach <https://eprel.ec.europa.eu/> alebo si oskenujte QR kód na štítku s údajmi o elektrickej spotrebe spotrebiča.



Haier

Kullanım Kılavuzu

Buzdolabı-Dondurucu

HTF-540DGG7

HTF-540DP7

HTF-520WP7

HTF-520IP7

HCR5919FOPG

HCR5919ENMB

HCR5919EHMB

HCR5919ENMP

HCR5919EHMP

Haier

TR

Bir Haier Ürünü satın aldığınız için teşekkür ederiz.

Lütfen bu cihazı kullanmadan önce bu talimatları dikkatlice okuyun. Talimatlar, cihazdan en iyi şekilde yararlanmanıza ve güvenli ve doğru kurulum, kullanım ve bakım sağlamanıza yardımcı olacak önemli bilgiler içerir.

Bu kılavuzu, cihazın güvenli ve doğru kullanımı için her zaman başvurabileceğiniz uygun bir yerde saklayın.

Cihazı satarsanız, başka birine verirsiniz veya taşınırken geride bırakırsanız, yeni sahibinin cihaza ve güvenlik uyarılarına aşina olabilmesi için bu kılavuzu da teslim ettiğinizden emin olun.



Açıklama



Uyarı - Önemli Güvenlik Bilgileri

Genel bilgiler ve ipuçları



Çevre bilgisi



Bertaraf

Çevrenin ve insan sağlığının korunmasına yardımcı olun. Ambalajı geri dönüştürmek için uygun kaplara koyun. Elektrikli ve elektronik aletlerin atıklarının geri dönüştürülmesine yardımcı olun. Bu sembole işaretlenmiş cihazları evsel atıklarla birlikte atmayın. Ürünü yerel geri dönüşüm tesisinize iade edin veya belediye ofisinizle iletişime geçin.



UYARI!

Yaralanma veya boğulma tehlikesi!

Soğutucu akışkanlar ve gazlar profesyonelce bertaraf edilmelidir. Uygun şekilde atılmadan önce soğutucu devresinin borularının hasar görmediğinden emin olun. Cihazı elektrik şebekesinden ayırın. Elektrik kablosunu kesin ve atın. Çocukların ve evcil hayvanların cihaz içinde kapanmasını önlemek için tepsileri ve çekmeceleri, kapı mandalını ve contaları çıkarın.

Eski cihazların hala bir miktar kalıntı değeri vardır. Çevre dostu bir imha yöntemi, değerli ham maddelerin geri kazanılıp tekrar kullanılmasını sağlayacaktır.

Yalıtım köpüğü için genleştirici olarak ozona zararlı olmayan yanıcı bir madde olan siklopentan kullanılır.













Bu ürünün doğru bir şekilde bertaraf edilmesini sağlayarak, aksi durumda ortaya çıkabilecek çevre ve insan sağlığı için potansiyel olumsuz sonuçların önlenmesine yardımcı olacaksınız.

Bu ürünün profesyonellerce ele alınan geri dönüşümü hakkında daha ayrıntılı bilgi için lütfen belediye meclisinize, evsel atık bertaraf servisinize veya ürünü satın aldığınız mağazaya başvurun.

Güvenlik bilgisi	4
Kullanım amacı	9
Ürün açıklaması.....	10
Kumanda paneli	11
Kullanım	12
Ekipman	22
Bakım ve temizlik	25
Sorun Giderme	27
Kurulum.....	30
Teknik veriler	34
Müşteri hizmetleri	36

Aksesuarlar

Bu listeye göre aksesuarları ve literatürü kontrol edin:

	HTF-540DGG7	HTF-520P7 HCR5919EHMB HCR5919EHMP	HTF-520WP7	HTF-540DP7 HCR5919FOPG HCR5919ENMB HCR5919ENMP		HTF-540DGG7	HTF-520P7 HCR5919EHMB HCR5919EHMP	HTF-520WP7	HTF-540DP7 HCR5919FOPG HCR5919ENMB HCR5919ENMP
 Su borusu*1		√	√		 Buz küreği*1		√		
 Su filtresi*1		√	√		 Enerji etiketi*1	√	√	√	√
 Valfli 1/2" adaptör*1		√	√		 Garanti belgesi*1 Uzatılmış garanti belgesi*1	√	√	√	√
 klips*2		√	√		 Kullanım kılavuzu*1 "Tamam" Etiketi Kullanım Kılavuzu*1	√	√	√	√
 ayırıcı*3	√	√	√	√	 Buz kalıbı*2	√		√	√
 Yumurta bölmesi*2	√	√	√	√	 3/4" adaptör*1		√	√	

Açıklama

Listede sadece temel aksesuarlar gösterilmektedir. Aynı türden başka aksesuarlar da mevcuttur.

Cihazı ilk kez çalıştırmadan önce aşağıdaki güvenlik ipuçlarını okuyun!:



UYARI!

İlk kullanımdan önce

- ▶ Nakliye hasarı olmadığından emin olun.
- ▶ Tüm ambalajları çıkarın ve çocukların erişemeyeceği bir yerde saklayın.
- ▶ Cihazın gücünü açmadan önce, soğutucu devresinin tam verimli hale gelmesini sağlamak için en az iki saat bekleyin.
- ▶ Ağır olduğu için cihazı her zaman en az iki kişi ile taşıyın.

Kurulum

- ▶ Cihaz iyi havalandırılan bir yere yerleştirilmelidir. Cihazın üstünde ve çevresinde en az 10 cm boşluk bırakın.
- ▶ Cihazı asla nemli bir alana veya üzerine su sıçrayabilecek bir yere koymayın. Sıçrayan suları ve lekeleri yumuşak temiz bir bezle temizleyin ve kurulayın.
- ▶ Cihazı doğrudan güneş ışığı alan bir yere veya ısı kaynaklarının (örn. soba, ısıtıcı) yakınına kurmayın.
- ▶ Cihazı, boyutuna ve kullanımına uygun bir alana kurun ve düzleştirin.
- ▶ Cihazdaki veya ankastre yapıdaki havalandırma deliklerini engelden uzak tutun.
- ▶ Anma değeri plakasındaki elektrik bilgilerinin güç kaynağı ile uyumlu olduğundan emin olun. Değilse, bir elektrikçiye başvurun.
- ▶ Cihaz 220-240 VAC/50 Hz güç kaynağı ile çalıştırılır. Anormal voltaj dalgalanması, cihazın çalışmamasına veya sıcaklık kontrolünün veya kompresörün hasar görmesine neden olabilir veya çalışırken anormal bir gürültü olabilir. Bu durumda otomatik regülatör takılmalıdır.
- ▶ Çoklu fiş adaptörleri ve uzatma kabloları kullanmayın.
- ▶ Cihazın arkasına birden fazla portatif priz veya portatif güç kaynağı yerleştirmeyin.
- ▶ Güç kablosunun buzdolabına sıkışmadığından emin olun. Güç kablosunun üzerine basmayın.

**UYARI!**

- Güç kaynağı için kolay erişilebilen ayrı bir topraklı priz kullanın. Cihaz topraklanmalıdır.

Yalnızca İngiltere için: Cihazın güç kablosu, standart bir 3 kablolu (topraklı) prize uyan 3 kablolu (topraklı) fiş ile donatılmıştır. Üçüncü pimi (topraklama) asla kesmeyin veya sökmeyin. Cihaz kurulduktan sonra fiş erişilebilir olmalıdır.

- Soğutucu devresine zarar vermeyin.

Günlük kullanım

- Bu cihaz, 8 yaş ve üzeri çocuklar ve fiziksel, duyuşsal veya zihinsel yetenekleri azalmış veya deneyim ve bilgi eksikliği olan kişiler tarafından, cihazın güvenli bir şekilde kullanımına ilişkin gözetim veya talimat verildiyse ve içerdığı tehlikeleri anlıyorsa kullanılabilir.
- 3-8 yaş arası çocukların soğutma cihazlarını yüklemelerine ve boşaltmalarına izin verilir, ancak bunları temizlemelerine ve kurmalarına izin verilmez.
- Sürekli gözetim altında olmadıkları sürece 3 yaşından küçük çocukları cihazdan uzak tutun.
- Çocuklar cihazla oynamamalıdır.
- Cihazın yakınına kömür gazı veya başka bir yanıcı gaz sızıyorsa, sızan gazın vanasını kapatın, kapı ve pencereleri açın ve buzdolabının veya herhangi bir cihazın elektrik kablosunu prizden çekmeyin.
- Cihazın, 10 ile 38°C arasındaki özel bir ortam sıcaklığı aralığında çalıştırılmak üzere ayarlandığına dikkat edin. Cihaz, belirtilen aralığın üstünde veya altında bir sıcaklıkta uzun süre bırakılırsa düzgün çalışmayabilir.
- Düşmeden kaynaklanan kişisel yaralanmaları veya suyla temastan kaynaklanan elektrik çarpmasını önlemek için buzdolabının üzerine dengesiz nesnelere (ağır nesnelere, su dolu kaplar) koymayın.
- Kapı raflarını çekmeyin. Kapı çekilirken eğilebilir, şişe rafı dışarı çekilebilir veya cihaz devrilebilir.
- Kapıları sadece kollarla açıp kapatın. Kapılar arasındaki ve kapılar ile dolap arasındaki boşluk çok dardır. Parmaklarınızı sıkıştırmamak için ellerinizi bu alanlara uzatmayın.. Buzdolabı kapılarını sadece kapı hareket alanı içinde çocuklar yokken açın veya kapatın.



UYARI!

- ▶ Cihazın içinde veya çevresinde yanıcı, patlayıcı veya aşındırıcı malzemeler saklamayın veya kullanmayın.
- ▶ Cihazda ilaç, bakteri veya kimyasal maddeler saklamayın. Bu cihaz bir ev aletidir. Kati bir biçimde uyulması gereken sıcaklık sınırlamaları bulunan malzemelerin saklanması önerilmez.
- ▶ Şişe veya kutulardaki sıvıları (yüksek alkollü içkiler dışında), özellikle gazlı içecekleri asla dondurucuda saklamayın, çünkü bunlar dondurma sırasında patlayabilir.
- ▶ Dondurucuda bir ısınma gerçekleşmişse yiyeceğin durumunu kontrol edin.
- ▶ Soğutucu bölmesinde gereksiz yere düşük sıcaklık ayarlamayın. Yüksek ayarlarda eksi sıcaklıklar oluşabilir. Dikkat: Şişeler patlayabilir
- ▶ Donmuş ürünlere ıslak ellerle dokunmayın (eldiven giyin). Özellikle buzlu şekerleri dondurucu bölmesinden çıkardıktan hemen sonra yemeyin. Donma veya donma kabarcıkları oluşma riski vardır. İLK YARDIM: Hemen akan soğuk su altında tutun. Geri çekmeyin!
- ▶ Elleriniz yüzeyde donabileceğinden, çalışırken özellikle ıslak ellerle dondurucu depolama bölmesinin iç yüzeyine dokunmayın.
- ▶ Elektrik kesintisi durumunda veya temizlemeden önce cihazın fişini çekin. Sık çalıştırma kompresöre zarar verebileceğinden, cihazı yeniden başlatmadan önce en az 7 dakika bekleyin.
- ▶ Üretici tarafından önerilen tipte olmadıkça, cihazın gıda saklama bölmelerinde elektrikli cihazlar kullanmayın.

Bakım / temizlik

- ▶ Temizlik ve bakım yaparken çocukların gözetim altında olduğundan emin olun.
- ▶ Herhangi bir rutin bakım yapmadan önce cihazın elektrik bağlantısını kesin. Sık çalıştırma kompresöre zarar verebileceğinden, cihazı yeniden başlatmadan önce en az 7 dakika bekleyin.

**UYARI!**

- ▶ Cihazın fişini prizden çekerken kablodan değil fişten tutun.
- ▶ Cihazı sert fırçalar, tel fırçalar, deterjan tozu, benzin, amil asetat, aseton ve benzeri organik solüsyonlar, asit veya alkali solüsyonlarla temizlemeyin. Hasarı önlemek için lütfen özel buzdolabı deterjanı ile temizleyin.
- ▶ Buzlanma ve buz keskin nesnelere kazımayın. Plastik parçalara zarar vermemek için spreyleyiciler, ısıtıcı ve saç kurutma makinesi gibi elektrikli ısıtıcılar, buharlı temizleyiciler veya diğer ısı kaynaklarını kullanmayın.
- ▶ Üretici tarafından önerilenler dışında, buz çözme işlemini hızlandırmak için mekanik cihazlar veya başka araçlar kullanmayın.
- ▶ Besleme kablosu hasarlıysa, bir tehlikeyi önlemek için üretici, servis acentesi veya benzer kalifiye kişiler tarafından değiştirilmelidir.
- ▶ Cihazı kendi başınıza tamir etmeye, parçalarına ayırmaya veya üzerinde değişiklik yapmaya çalışmayın. Onarım durumunda lütfen müşteri hizmetlerimizle iletişime geçin.
- ▶ Yangın tehlikesini ve artan enerji tüketimini önlemek için ünitenin arkasındaki tozu yılda en az bir kez ortadan kaldırın.
- ▶ Temizlik sırasında cihaza bir şey püskürtmeyin veya onu yıkamayın.
- ▶ Cihazı temizlemek için su spreyi veya buhar kullanmayın.
- ▶ Soğuk cam rafları sıcak suyla temizlemeyin. Ani sıcaklık değişimi camın kırılmasına neden olabilir.

Soğutucu gaz bilgisi



UYARI!

Cihaz, yanıcı soğutucu İZOBÜTAN (R600a) içerir. Nakliye veya kurulum sırasında soğutucu devresinin hasar görmediğinden emin olun. Sızan soğutucu, göz yaralanmalarına veya tutuşmaya neden olabilir. Bir hasar meydana gelirse, açık ateş kaynaklarından uzak tutun, odayı iyice havalandırın, cihazın veya başka bir cihazın güç kablolarını **takmayın** veya çıkarmayın. Müşteri hizmetlerini bilgilendirin.

Soğutucu ile göz teması halinde, hemen akan su altında yıkayın ve hemen göz uzmanını arayın.

Kullanım amacı

Bu cihaz, yiyecekleri soğutmak ve dondurmak için tasarlanmıştır. Bu cihaz mağazalar, ofisler ve diğer çalışma ortamlarındaki personel mutfak alanları; çiftlik evleri ve pansiyon ve yemek hizmetleri işinin yanı sıra oteller, moteller ve diğer konut tipi ortamlardaki müşteriler tarafından olmak üzere ev içi ve benzeri uygulamalarda kullanılmak üzere özel olarak tasarlanmıştır. Ticari veya endüstriyel kullanım için tasarlanmamıştır.

Cihazda değişiklik veya modifikasyon yapılmasına izin verilmez. Amaç dışı kullanım, tehlikelere ve teminat taleplerinin kaybına neden olabilir.

Standartlar ve direktifler

Bu ürün, CE ve UKCA işareti sağlayan ilgili uyumlaştırılmış standartlar ve Birleşik Krallık standartlarıyla birlikte geçerli tüm EC direktiflerinin gereksinimlerini karşılar.

DİKKAT!

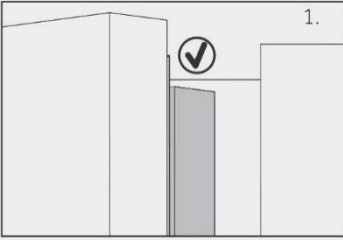

Kapıyı kapattığınızda, sol kapıdaki dikey kapı çitası içe doğru bükülmelidir (1).

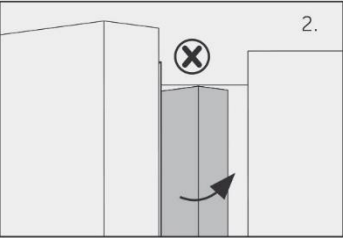

Sol kapıyı kapatmaya çalışırsanız ve dikey kapı şeridi bükülmemişse (2), önce onu bükmelisiniz, aksi takdirde kapı şeridi sabitleme miline veya sağ kapıya çarpacaktır. Böylece kapıda bir hasar kayması veya sızıntı meydana gelecektir.

Çerçevenin içinde bir ısıtma ipliği vardır. Yüzey sıcaklığı biraz artacaktır, bu normaldir ve cihazın işlevini etkilemez.

i Açıklama

Teknik değişiklikler ve farklı modeller nedeniyle bu kılavuzdaki bazı resimler sizin modelinizden farklı olabilir.

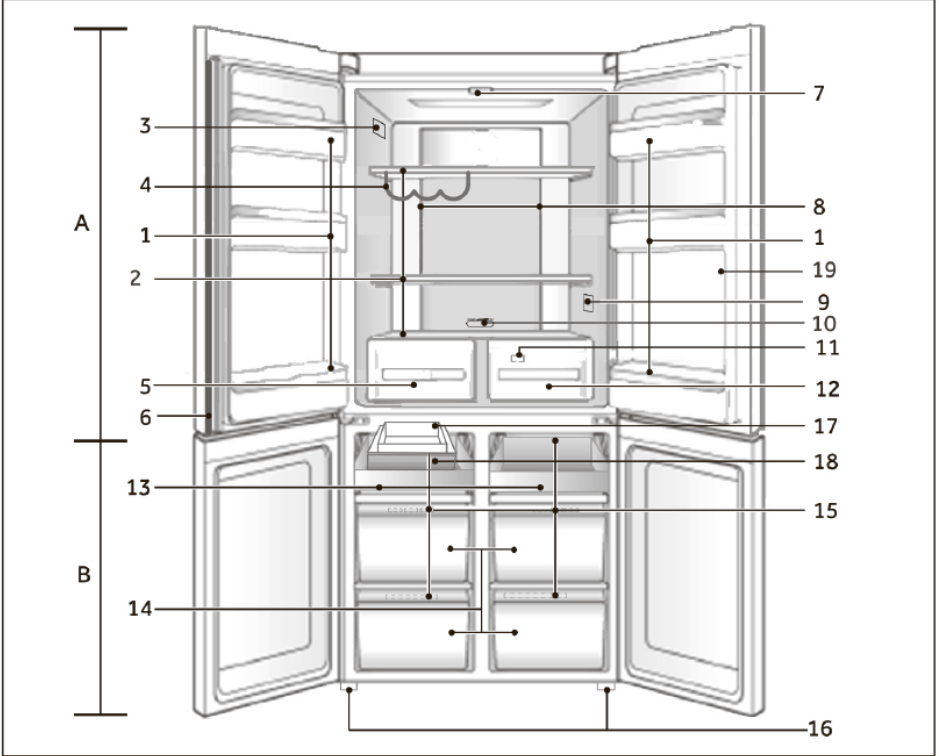

A: Soğutucu bölümü

- 1 Şişe tutucu/Kapı rafı
- 2 Cam raflar
- 3 Derecelendirme plakası
- 4 Şarap rafı
- 5 Humidity box
- 6 Dikey giriş
- 7 Tavan lambası
- 8 Hava kanalı ve sensör (panelin arkasında)
- 9 Uygun sıcaklık göstergesi (isteğe bağlı)
- 10 MyZone kaydırıcısı
- 11 Hava kanalı (çekmecelerin arkasında)
- 12 MyZone kutusu

B: Dondurucu bölümü

- 13 Kayar raf
- 14 Dondurucu kutusu
- 15 Havalandırma kanalı
- 16 Ayarlanabilir ayaklar
- 17 Otomatik buz yapıcı (HTF-520IP7/HCR5919EHMB/HCR5919EHMP)
- 18 Buz tepsisi (HTF-520IP7/HCR5919EHMB/HCR5919EHMP)
- 19 Su dağıtımı (HTF-520IP7/HTF-520WP7/HCR5919EHMB/HCR5919EHMP)

Kumanda paneli

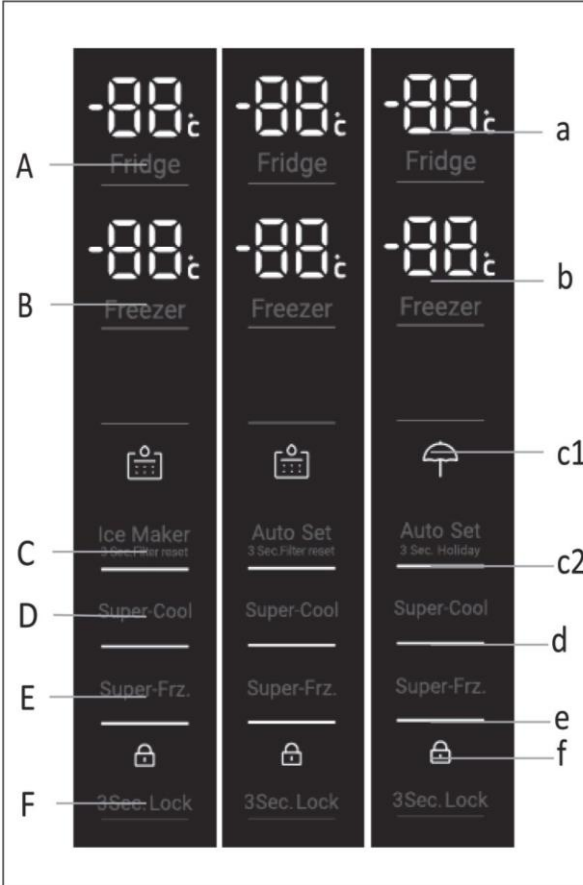

Düğmeler:

- A Buzdolabı seçici
 B Dondurucu seçici
 C Auto Set modu ve Holiday işlevi seçici
 (HTF-540DGG7/ HTF-540DP7/
 FHCR5919FOPG/ HCR5919ENMB/
 HCR5919ENMP)

Auto Set modu ve filtre sıfırlama işlevi seçicisi
 (HTF-520WP7)

Buz yapıcı modu ve filtre sıfırlama işlevi seçici
 (HTF-520IP7/ HCR5919EHMB/
 HCR5919EHMP)

- D Super-Cool seçici
 E Super-Freeze seçici
 F Panel kilidi seçici

Göstergeler:

- a Sıcaklık buzdolabı
 b Sıcaklık dondurucu
 c1 Holiday modu
 (HTF-540DGG7/ HTF-540DP7/
 HCR5919FOPG/ HCR5919ENMB/
 HCR5919ENMP)
 e Su filtresi alarmı
 (HTF-520IP7/ HTF-520WP7/
 HCR5919EHMB/ HCR5919EHMP)
 c2 Auto Set modu
 d Super-Cool işlevi
 e Super-Freeze işlevi
 f Panel kilidi

İlk kullanımdan önce

- Tüm ambalajlar malzemelerini çıkarın, çocukların erişemeyeceği bir yerde saklayın ve çevreye zarar vermeyecek şekilde atın.
- İçine yiyecek koymadan önce cihazın içini ve dışını su ve hafif bir deterjanla temizleyin.
- Cihaz seviyelendirilip temizlendikten sonra, güç kaynağına bağlamadan önce en az 2-5 saat bekleyin. KURULUM Bölümüne bakın.
- Yiyecekleri yüklemeyen önce bölmeleri yüksek ayarlarda önceden soğutun. Power-Freeze işlevi, dondurucu bölümünü hızlı bir şekilde soğutmaya yardımcı olur.
- Buzdolabı sıcaklığı ve dondurucu sıcaklığı sırasıyla 4°C ve -18°C olarak otomatik ayarlanır. Bunlar önerilen ayarlardır. İsterseniz, bu sıcaklıkları manuel olarak değiştirebilirsiniz. Lütfen SICAKLIĞI AYARLAMA bölümüne bakın.

Buz ve Su veya Otomatik Buz işlevini ilk kez kullanmadan önce

İlk kullanımdan önce, su deposu ve filtre sistemindeki yabancı maddeleri veya hapsolmuş havayı çıkarmak için filtreden su geçirmeniz gerekir.

Buz ve Su İçin

- 4L su almak için su dağıtma alanına basın - tekrar su vermeden önce 4 dakika bekleyin.
- 4L su boşaltın ve ardından 4 dakika daha bekleyin - Suyla birlikte dışarı karbon kalıntısı da verilebilir. Bu zararlı değildir ve yıkama işlemi sırasında normaldir.
- 4 L su daha boşaltın. - Bu, dağıtıcınızdan fazla su damlamasını önler.
- Kurulumdan sonra birkaç gün dağıtıcıdan birkaç damla su gelebilir. Bu, dağıtıcıda kalan hapsolmuş havayı temizlemek içindir.
- Kullanmadan önce buzdolabınızın en az 2 saat kadar soğutulduğundan emin olun.



Otomatik Buz modeli için

- 1 Buz yapıcı işlevini açmak için kumanda paneli "C" düğmesine basın.
- 2 Hazırlanan ilk hazne dolu buz atın. Buz kutusunu suyla temizleyin ve yerine takın. Buz yapıcınız artık kullanıma hazırdır.
- 3 Üretim ve nakliye sırasında buz tepsisinde biriken tozu temizlemek için 2. adımı tekrarlayın.
- 4 Suyu boşaltın, hazneyi kurutun ve doğru şekilde geri koyun.
- 5 Buz yapıcınız açıldıktan sonra ilk buz kabının rengi farklı olabilir. Bu zararlı değildir ve yıkama işlemi sırasında normaldir. Hazırlanan ilk hazne dolu buz atın. Buz yapıcınız artık kullanıma hazırdır.



Açıklama

Su filtrenizin performansı kullanımla birlikte artacak ve iki ila üç dolu buz haznesinden sonra optimum performansa ulaşacaktır.

Sensör tuşları

Kumanda panelindeki düğmeler, parmakla hafifçe dokunulduğunda tepki veren sensörlü tuşlardır.

Cihazı açma/kapatma

Cihaz, güç kaynağına bağlanır bağlanmaz çalışmaya başlar. Cihaz ilk kez çalıştırıldığında, gerçek buzdolabı ve dondurucu sıcaklıkları görüntülenir. Ekran yanıp söner. Kapılar kapalıysa 30 saniye sonra tamamen söner.

Panel kilidi aktif olabilir.



Açıklama

- ▶ Cihaz, önerilen 5°C (buzdolabı) ve -18°C (dondurucu) sıcaklığa önceden ayarlanmıştır. Normal ortam koşullarında bir sıcaklık ayarlamana gerek yoktur.
- ▶ Ana güç kaynağıyla bağlantısı kesildikten sonra cihaz açıldığında, doğru sıcaklıklara ulaşılması 12 saate kadar sürebilir.

Cihazı kapatmadan önce boşaltın. Cihazı kapatmak için güç kablosunu prizden çekin.

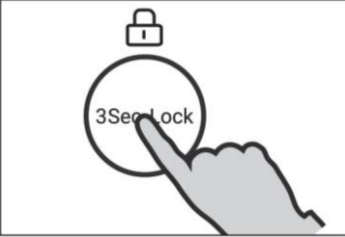

Paneli kilitleme/kilidini açma



Açıklama

Kapılar kapatılırsa ve 30 saniye hiçbir tuşa basılmazsa, kumanda paneli otomatik olarak etkinleştirilmeye karşı bloke edilir. Herhangi bir ayar için kumanda panelinin kilidi açık olmalıdır.

- ▶ Tüm panel elemanlarını etkinleştirmeye karşı bloke etmek için "F" düğmesine 3 saniye süreyle dokununuz. Bu aşamada, sesli alarm verilir ve ilgili gösterge T görüntülenir; panel aydınlatması kapatılır. Panel kilidi etkinleştirildiğinde bir düğmeye basılacaksa simge yanıp söner. Değişiklik çalışmıyor.
- ▶ Kilidi açmak için düğmeye tekrar basın.

Bekleme modu

Bir tuşa basıldıktan 30 saniye sonra görüntü ekranı otomatik olarak kapanır. Ekran otomatik olarak kilitlenecektir. Herhangi bir tuşa basıldığında veya herhangi bir kapı açıldığında otomatik olarak yanar (Ekran alarm ışığı yanmaz).

Çalışma modunu seçin

Cihazı ayarlamak için aşağıdaki iki yoldan birini seçmeniz gerekebilir:

1) Auto Set modu

Auto Set modunda, cihaz ortam sıcaklığına ve cihazdaki sıcaklık değişimine göre sıcaklık ayarını otomatik olarak yapabilir. Herhangi bir özel gereksiniminiz yoksa Auto Set modunu kullanmanızı öneririz (ileri kısımlardaki Auto Set modu başlığına bakın).

2) Manuel ayarlama modu:

Belirli bir yiyeceği saklamak için cihazın sıcaklığını manuel olarak ayarlamak isterseniz, sıcaklığı bir sıcaklık ayar düğmesi ile ayarlayabilirsiniz (SICAKLIĞI AYARLAMA bölümüne bakın).

Kapı açma alarmı

Buzdolabı kapısı 1 dakikadan fazla açık kaldığında, kapı açma alarmı çalacaktır. Alarm, kapıyı kapatarak veya kumanda paneline dokunarak susturulabilir.

Kapı 7 dakikadan fazla açık bırakılırsa, bölmenin içindeki ışık ve kumanda paneli aydınlatması otomatik olarak kapanır.



Sıcaklığı ayarlayın

İç ortam sıcaklıkları aşağıdaki faktörlerden etkilenir:

- ▶ Ortam sıcaklığı
- ▶ Kapı açma sıklığı
- ▶ Depolanan gıda miktarı
- ▶ Cihazın kurulumu

Buzdolabı için sıcaklığı ayarlayın

1. Kilitliyse "F" düğmesine basarak panelin kilidini açın.
2. Soğutucu bölmesini seçmek için "A" (Soğutucu) düğmesine basın. Bir alarm çalar. Soğutma bölmesindeki gerçek sıcaklık görüntülenir.
3. Buzdolabı sıcaklığını ayarlamak için "A" düğmesine basın. Tuşa her basıldığında bir sinyal sesi duyulur. Sıcaklık, maksimum 9°C'den minimum 1°C'ye 1°C'lik kademeler halinde düşer ve daha fazla basıldığında tekrar 9°C'ye geçer. Buzdolabındaki optimum sıcaklık 4 °C'dir. Daha düşük sıcaklıklar, gereksiz enerji tüketimi anlamına gelir.

5 saniye içinde hiçbir tuşa basılmazsa, ayar otomatik olarak onaylanır.

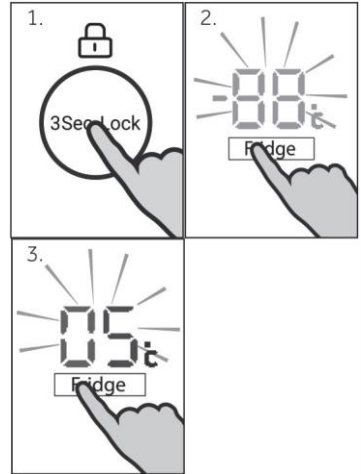

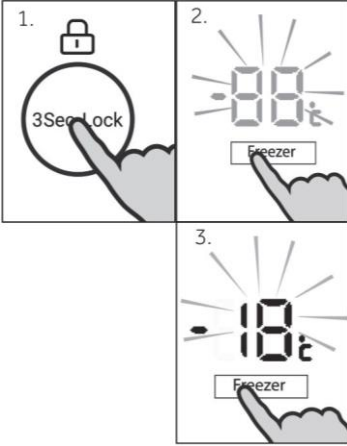

Dondurucu için sıcaklığı ayarlayın

4. Kilitliyse "F" düğmesine basarak panelin kilidini açın.
 5. Dondurucu bölümünü seçmek için "B" (Dondurucu) düğmesine basın. Bir alarm çalar. Dondurucu bölümündeki gerçek sıcaklık görüntülenir.
 6. Dondurucu sıcaklığını ayarlamak için "B" (Dondurucu) düğmesine basın. Tuşa her basıldığında bir sinyal sesi duyulur. Sıcaklık, maksimum -14°C 'den minimum -24°C 'ye 1°C 'lik kademeler halinde düşer ve daha fazla basıldığında tekrar -14°C 'ye geçer. Dondurucudaki optimum sıcaklık -18°C 'dir. Daha düşük sıcaklıklar, gereksiz enerji tüketimi anlamına gelir.
- 5 saniye içinde hiçbir tuşa basılmazsa, ayar otomatik olarak onaylanır.

Açıklama

Başka bir işlev (Power-Freeze, Super-Cool, Holiday veya Auto Set modu) etkinleştirilirse veya ekran kilitliyse, ilgili bölmedeki sıcaklık ayarlanamaz. İlgili göstergeler sesli uyarı ile birlikte yanıp sönecektir.

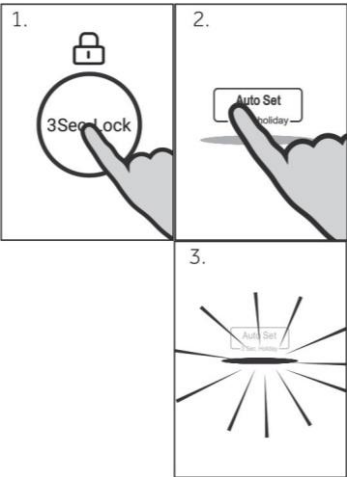

Auto Set modu

Auto Set modunda, cihaz ortam sıcaklığına ve cihazdaki sıcaklık değişimine göre sıcaklık ayarını otomatik olarak yapabilir. Bu işlev tamamen eller serbest şekilde gerçekleştirilir.

1. Kilitliyse "F" düğmesine basarak panelin kilidini açın.
 2. "C" (Auto Set) düğmesine basın. Bir alarm çalar.
 3. "c2" göstergesi yanar ve işlev etkinleştirilir.
- Yukarıdaki adımlar tekrarlanarak veya başka bir işlev seçilerek bu işlev tekrar kapalı duruma getirilebilir.

Buz Yapıcı modu

Buz Yapıcı modunda, buzdolabı otomatik buz yapma işlevini başlatır. Buz kutusu buzla dolduğunda, buz yapma işlemi durdurulacaktır.

1. Mevcut durumun kilidinin açık olduğundan emin olun.
2. "C" (Buz Yapıcı) düğmesine basın;sesli uyarı verilir.
3. "c2" göstergesi yanacak ve otomatik buz yapma işlevini başlatacaktır.

Buz yapma işlevini kapatmak için ayrıca kilit açık durumdayken "C" (Buz Yapıcı) düğmesine basın. Buz Yapıcı modu ve Super-Cool/Super-Freeze modu aynı anda açılabilir.

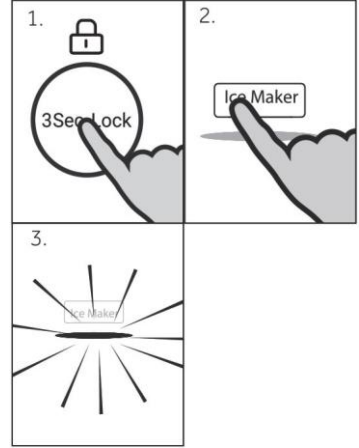

Holiday işlevi

Bu işlev, buzdolabı sıcaklığını kalıcı olarak 17°C'ye ayarlar. Bu, uzun süre boyunca evde olmayacağınızda (ör. tatil sırasında) boş buzdolabının kapısının koku ve küf oluşumuna yol açmadan kapalı tutulabilmesini sağlar. Dondurucu bölmesi ayarlanmak üzere serbest kalacaktır.

1. Kilitliyse "F" düğmesine basarak panelin kilidini açın.
 2. 3 saniye süreyle "C" (Auto Set) düğmesine basın.
 3. "c1" göstergesi yanar ve işlev etkinleştirilir.
- Yukarıdaki adımlar tekrarlanarak veya başka bir işlev seçilerek bu işlev tekrar kapalı duruma getirilebilir.

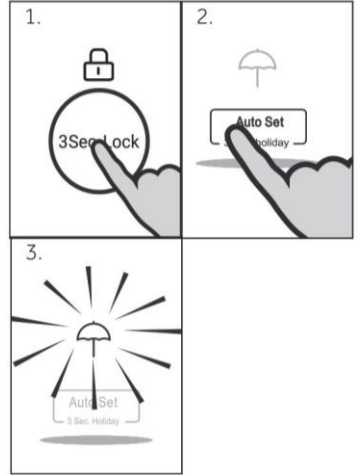

UYARI!

Holiday işlevi sırasında, soğutucu bölümünde hiçbir ürün saklanmamalıdır. +17°C sıcaklık, gıdaların saklanması için fazla yüksektir.

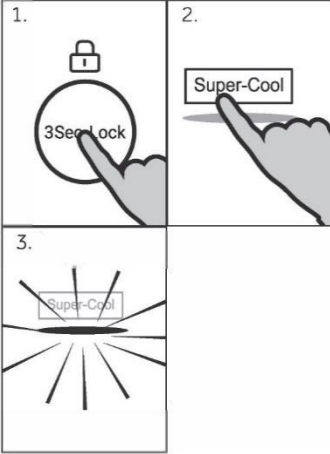

Super-Cool işlevi

Çok miktarda yiyecek saklanacaksa (örneğin satın alımdan hemen sonra) Super-Cool işlevini açın. Power-Cool işlevi, taze yiyeceklerin soğumasını hızlandırır ve halihazırda depolanmış olan ürünleri istenmeyen şekilde ısınmaya karşı korur. Fabrika ayar sıcaklığı 0 ilâ +1°C'dir.

1. Kilitliyse "F" düğmesine basarak panelin kilidini açın.
2. "D" (Super-Cool) düğmesine basın.
3. "d" göstergesi yanar ve işlev etkinleştirilir.

Yukarıdaki adımlar tekrarlanarak veya başka bir işlev seçilerek bu işlev tekrar kapalı duruma getirilebilir.



Açıklama: Otomatik kapat

Bu işlev 6 saat sonra otomatik olarak devre dışı bırakılacaktır



Su dağıtıcısının kullanılması (Yalnızca su dağıtmalı modeller)

Su dağıtıcısını ilk kez kullanmadan önce "Buz ve Su veya Otomatik Buz işlevini kullanmaya başlamadan önce" bölümünde belirtilen adımları uyguladığınızdan emin olun.

Dağıtım

Su dağıtıcınız tek elle kullanım için tasarlanmıştır. Suyu dağıtmak için, bir bardak veya fincan ile dağıtma alanına hafifçe bastırın. Suyun akışını durdurmak için bardağınızı veya fincanınızı dağıtma alanından çekin. Dağıtma alanına sertçe bastırılması akışı artırmaz veya daha fazla su verilmesini sağlamaz.



UYARI!

Maddi hasarı veya kişisel yaralanmayı önlemek için dağıtıcı açıklığına ellerinizi, parmaklarınızı veya başka nesnelere sokmayın.

Buz yapıcıyı kullanma (yalnızca Buz ve Su ile Otomatik Buz modelleri)

Buz Açma/Kapama

Buz yapıcınız, haznenin dolduğunu algılayana kadar aşağıdaki buz saklama haznesine otomatik olarak buz dağıtacak şekilde tasarlanmıştır. Ne kadar çok buz kullanırsanız, o kadar fazla çıktı elde edersiniz.

İlk Kullanım

Kurulumdan sonra buzdolabınızı ilk çalıştırmanızda buz yapıcı kapalı olacaktır. "Buz Açma/Kapama" simgesinin üzerindeki ışık sönecektir.

1. Buz yapıcı işlevini açmak için kumanda paneli "C" düğmesine basın.
2. Hazırlanan ilk hazne dolu buzdu atın. Buz kutusunu suyla temizleyin ve yerine takın. Buz yapıcınız artık kullanıma hazırdır.
3. Üretim ve nakliye sırasında buz tepsisinde biriken tozu temizlemek için 2. Adımı tekrarlayın.
4. Suyu boşaltın, hazneyi kurutun ve doğru şekilde geri koyun.
5. Buz yapıcınız açıldıktan sonra ilk buz kabının rengi farklı olabilir. Bu zararlı değildir ve yıkama işlemi sırasında normaldir. Hazırlanan ilk hazne dolu buzdu atın. Buz yapıcınız artık kullanıma hazırdır.

Bir tatilden sonra veya uzun süre buz işlevini kullanmamanızın ardından yukarıdaki adımları gerçekleştirin.



Açıklama

Su filtrenizin performansı kullanımla birlikte artacak ve iki ila üç dolu buz haznesinden sonra optimum performansa ulaşacaktır.

Aşağıdaki durumlarda buz yapıcıyı kapatın:

- Birkaç saat boyunca su beslemesi yapılmadığında.
- Bir süreliğine buz saklama haznesini çıkaracağınızda.
- Tatile gideceğinizde.

Buz yapıcı hakkında bilgi

- Otomatik buz yapıcınız, dondurucu bölme sıcaklığına ve kapı açıklıklarının sayısına bağlı olarak her 2 saatte bir yaklaşık sekiz buz küpü üretecektir.
- Buz kalıbı suyla dolacaktır.
- Küpler donduğunda, buz tepsisinden buz saklama kutusuna aktarılacaktır.
- Saklama kutusu dolana kadar buz yapma işlemi devam edecektir.
- Saklanan buzdu kullanmaya başladığınızda buz yapımı devam edecektir.
- Buz ve Su ürününüz, daha büyük dondurucu bölmesinin içinde daha küçük bir buz kutusuyla birlikte gelir.
- Buz için buz saklama kutusuna iştirilmiş bir kaşık bulunur. Bu kaşık, buza hijyenik bir biçimde erişebilmenizi sağlar.
- Çok miktarda buz gerekiyorsa, bir buz saklama kabını çıkarın ve buzun daha büyük bölmeye akmasını sağlayın.
- Buz sık kullanılmazsa, eski küpler bulanıklaşır, tadı bozulur ve küpler küçülerek birbirine yapışabilir. Buz saklama kabını periyodik olarak boşaltın ve ılık suyla yıkayın. İyice kurulayın ve doğru konuma geri yerleştirin.



UYARI!

- ▶ Buz yapıcı fırlatma mekanizmasının hareketli parçalarına temas etmekten kaçının ve buzdolabı çalışırken parmaklarınızı otomatik buz yapma mekanizmasının üzerine koymayın.
- ▶ Rengi solmuş, genellikle yeşil-mavi renkte olan buz küplerini kullanmayın. Bu tür bir renk değişikliği fark edilirse, buz küplerini atın ve Haier tarafından eğitilmiş ve desteklenen servis teknisyeninizle iletişime geçin.
- ▶ Buz yapıcının filtreye ve yalnızca içilebilir bir su kaynağına bağlı olduğundan emin olun.
- ▶ Buz yapıcıya su bağlantısının montajı Haier tarafından eğitilmiş ve desteklenen bir servis teknisyeni veya kalifiye bir tesisatçı tarafından gerçekleştirilmelidir.

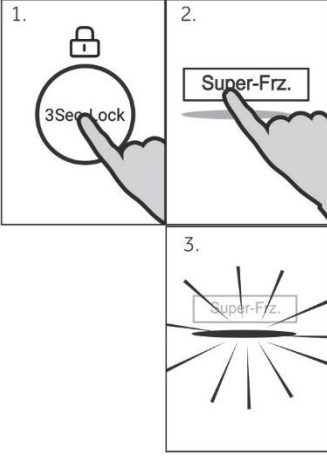

Super-Freeze işlevi

Taze yiyecekler, mümkün olduğunca hızlı bir biçimde tamamen dondurulmalıdır. Bu, en iyi besin değerinin, görünümün ve tadın muhafaza edilmesini sağlar. Super-Freeze işlevi, taze yiyeceklerin dondurulmasını hızlandırır ve halihazırda depolanmış olan ürünleri istenmeyen şekilde ısınmaya karşı korur. Bir defada çok miktarda yiyecek dondurmanız gerekiyorsa, dondurucu bölümünü kullanmadan önce Super-Freeze işlevini 24 sa önceden ayarlamamız önerilir. İşlev ayar sıcaklığı -24 °C'nin altındadır.

1. Kilitliyse "F" düğmesine basarak panelin kilidini açın.
 2. "E" (Super-Freeze) düğmesine basın.
 3. "e" göstergesi yanar ve işlev etkinleştirilir.
- Yukarıdaki adımlar tekrarlanarak veya başka bir işlev seçilerek bu işlev tekrar kapalı duruma getirilebilir.

Açıklama: Otomatik kapat

Super-Freeze işlevi 50 saat sonra otomatik olarak kapatılacaktır. Ardından, cihaz önceden ayarlanan sıcaklıkta çalıştırılır.

UYARI!

- ▶ Cihazı kapatmadan önce boşaltın.
- ▶ Buzdolabı kapalı işlevi devredeyken, koku veya küf oluşmasını önlemek için soğutma bölümünün kapısını açık tutun.

Taze yiyecekleri saklamayla ilgili ipuçları

Soğutucu bölümünde saklama

- ▶ Buzdolabınızın sıcaklığını 4°C'nin altında tutun.
- ▶ Sıcak yiyecekler cihaza yerleştirilmeden önce oda sıcaklığına soğutulmalıdır.
- ▶ Buzdolabında saklanan yiyecekler saklanmadan önce yıkanmalı ve kurutulmalıdır.
- ▶ Saklanacak yiyecekler, koku veya tat değişikliklerini önlemek için uygun şekilde kapatılmalıdır.
- ▶ Aşırı miktarda yiyecek saklamayın. Daha iyi ve daha homojen bir soğutma için yiyecekler arasında soğuk havanın dolaşmasına izin verecek boşluklar bırakın.
- ▶ Günlük yenen yiyecekler rafın ön tarafında saklanmalıdır.
- ▶ Yiyecekler ile iç duvarlar arasında hava akışına izin verecek bir boşluk bırakın. Özellikle yiyecekleri arka duvara dayalı olarak saklamayın: yiyecekler arka duvara yaslanarak donabilir. Yağ/asit iç kaplamayı aşındırabileceğinden, yiyeceklerin (özellikle yağlı veya asitli yiyecekler) iç kaplamayla doğrudan temasından kaçının. Yağ/asit kiri bulunduğu anda temizleyin.
- ▶ Dondurulmuş yiyecekleri buzdolabı saklama bölümünde çözün. Bu sayede donmuş gıdayı bölme içindeki sıcaklığı düşürmek ve enerji tasarrufu sağlamak için kullanabilirsiniz.
- ▶ Kabak, kavun, papaya, muz, ananas gibi meyve ve sebzelerin yaşlanma süreci buzdolabında hızlanabilir. Bu nedenle, buzdolabında saklanması tavsiye edilmez. Bununla birlikte, fazlasıyla yeşil meyvelerin olgunlaşması belirli bir süre için teşvik edilebilir. Soğan, sarımsak, zencefil ve diğer kök sebzeler de oda sıcaklığında saklanmalıdır.
- ▶ Buzdolabının içindeki hoş olmayan kokular, bir şeyin döküldüğünün ve temizlenmesi gerektiğinin bir işaretidir. Bkz. BAKIM VE TEMİZLİK.
- ▶ Farklı gıdalar özelliklerine göre farklı alanlara yerleştirilmelidir:



Açıklama

- ▶ Soğutma etkisini sağlamak için lütfen konulan yiyecek ile hava kanalı veya sensörler arasındaki mesafeyi 10 mm'den fazla tutun.

- 1 Tereyağı, peynir vb.
- 2 Yumurta, konserve kutular, konserve yiyecekler, baharat vb.
- 3 İçecekler ve şişelenmiş yiyecekler.
- 4 Salamura yiyecekler, konserve yiyecekler vb.
- 5 Et ürünleri, atıştırmalık yiyecekler, makarna, konserve yiyecekler, süt, tofu, süt ürünleri vb.
- 6 Pişmiş et, sosis vb.
- 7 My Zone çekmecesini: kuru meyveler, katı yağlar, çikolata
- 8 Humidity box çekmecesini: Meyve, sebze, salata vb.

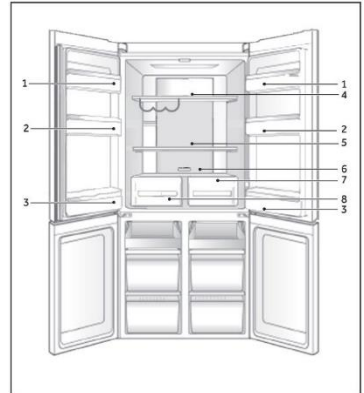

Dondurucu bölmesinde saklama

- ▶ Dondurucu sıcaklığını - 18°C'de tutun.
- ▶ Dondurmadan 24 saat önce Power-freeze işlevini açın; az miktarda yiyecek için 4-6 saat yeterlidir.
- ▶ Sıcak yiyecekler, dondurucu bölümüne yerleştirilmeden önce oda sıcaklığına soğutulmalıdır.
- ▶ Küçük porsiyonlar halinde kesilen yiyecekler daha hızlı donacak ve buzunun çözülüp pişirilmesi daha kolay olacaktır. Her porsiyon için önerilen ağırlık 2,5 kg'dan azdır.
- ▶ Yiyecekleri dondurucuya koymadan önce paketlemek daha iyidir. Torbaların birbirine yapışmasını önlemek için ambalajın dışı kuru olmalıdır. Ambalaj malzemeleri kokusuz, hava geçirmez, zehirsiz ve zararsız olmalıdır.
- ▶ Saklama sürelerinin dolmaması için, farklı gıdaların saklama sürelerine göre gıdanın ambalaj üzerindeki dondurma tarihini, süre sınırını ve ismini lütfen not edin.
- ▶ **UYARI!** Asit, alkali ve tuz vb. dondurucunun iç yüzeyini aşındırabilir. Bu maddeleri içeren yiyecekleri (örn. deniz balığı) doğrudan iç yüzeye koymayın. Dondurucudaki tuzlu su hemen temizlenmelidir.
- ▶ Üreticiler tarafından tavsiye edilen gıda saklama sürelerini aşmayın. Dondurucudan sadece gerekli miktarda yiyecek alın.
- ▶ Çözülmüş yiyecekleri hızlıca tüketin. Buzu çözölmüş yiyecekler, ilk olarak pişirilmedikçe tekrar dondurulamaz, aksi halde daha az yenilebilir.
- ▶ Dondurucu bölümüne aşırı miktarda taze yiyecek yüklemeyin. Dondurucunun dondurma kapasitesine bakın - TEKNİK VERİLERE veya tip plakasındaki verilere bakın.
- ▶ Yiyecekler, özelliklerine bağlı olarak dondurucuda en az -18°C'de 2 ila 12 ay arasında saklanabilir (örn. et: 3-12 ay, sebzeler: 6-12 ay)
- ▶ Taze yiyecekleri dondururken, zaten donmuş yiyeceklerle temas ettirmekten kaçının. Çözölme riski!

Ticari olarak dondurulmuş gıdaları saklarken lütfen şu yönergeleri izleyin:

- ▶ Yiyecekleri saklamanız gereken süre boyunca her zaman üreticinin yönergelerine uyun. Bu yönergelerin dışına çıkmayın!
- ▶ Gıda kalitesini korumak için satın alma ile saklama arasındaki süreyi mümkün olduğunca kısa tutmaya çalışın.
- ▶ -18 °C veya altında bir sıcaklıkta saklanmış donmuş gıdaları satın alın.
- ▶ Ambalajında buz veya buzlanma bulunan gıdaları satın almaktan kaçının. Bu, ürünlerin bir noktada kısmen çözölmüş ve yeniden donmuş olabileceğini gösterir, sıcaklık artışları gıda kalitesini etkiler.



Açıklama

- ▶ Soğutma etkisini sağlamak için lütfen konulan yiyecek ile hava kanalı arasındaki mesafeyi 10 mm'den fazla tutun.

Çoklu hava akışı

Buzdolabı, her raf seviyesinde soğuk hava akışlarının bulunduğu çoklu hava akışı sistemi ile donatılmıştır. Bu, yiyeceklerinizin daha uzun süre taze kalmasını sağlamak için sabit bir sıcaklığın korunmasına yardımcı olur.

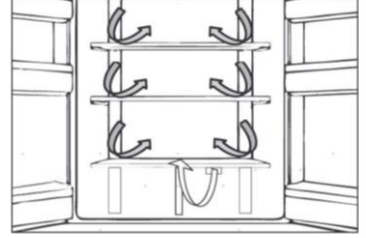

Ayarlanabilir raflar

Rafların yüksekliği, depolama ihtiyaçlarınıza göre ayarlanabilir.

1. Bir rafın yerini değiştirmek için önce arka kenarını yukarı kaldırıp (1) dışarı doğru çekerek (2) çıkarın.
2. Yeniden takmak için, her iki taraftaki tırnaklara yerleştirin ve rafın arkası yanlardaki yuvalara sabitlenene kadar en arkaya doğru itin.

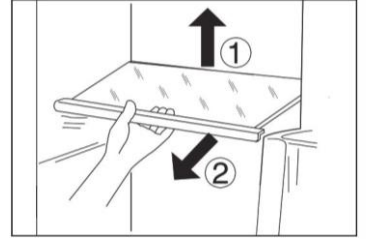

i Açıklama:

Bir rafın tüm uçlarının düz olduğundan emin olun.

My Zone çekmecesi

Bu bölmede nem seviyesi, buzdolabı bölmesinden daha düşüktür. Bu çekmece, kuru meyve ve tereyağı, katı ve sıvı yağ veya çikolata gibi su içeriği düşük diğer kuru gıdaları saklamak için uygundur.

Humidity box çekmecesi

Bu bölmede nem oranı soğutucu bölmesine göre daha yüksektir. Sistem tarafından otomatik olarak kontrol edilir ve meyve, sebze, salata vb. saklamaya uygundur.

i Açıklama:

- ▶ İki bölgenin içindeki plastik kapağı çıkarmayın. Nemi korurlar.
- ▶ Ananas, avokado, muz, greyfurt gibi soğuğa duyarlı meyvelerin bu iki çekmecede saklanması önerilmez.

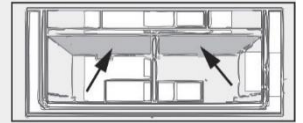

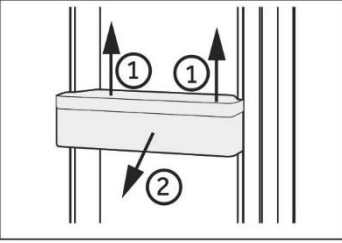

Çıkarılabilir kapı rafları

Kapı rafları temizlik için çıkarılabilir:

Ellerinizi rafın her iki yanına koyun, yukarı doğru kaldırm (1) ve dışarı doğru çekin (2).

Kapı rafını takmak için yukarıdaki adımlar ters sırayla gerçekleştirilir.

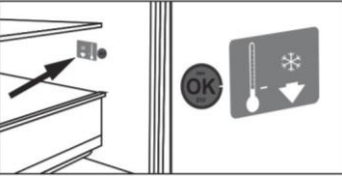

İSTEĞE BAĞLI: OK-sıcaklık göstergesi

OK-sıcaklık göstergesi, +4°C'nin altındaki sıcaklıkları belirlemek için kullanılabilir. İşaret "OK" (Tamam) ifadesini göstermiyorsa sıcaklığı kademeli olarak azaltın.

i Açıklama:

Cihaz açıldığında doğru sıcaklıklara ulaşılması 12 saati bulabilir.

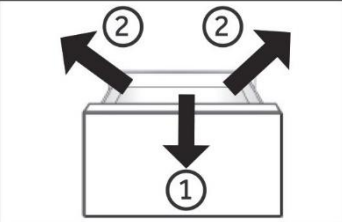

Çıkarılabilir dondurucu çekmecesini

Çekmeceyi çıkarmak için, azami ölçüde dışarı çekin (1), kaldırm ve çıkarın (2).

Çekmeceyi takmak için yukarıdaki adımlar ters sırayla gerçekleştirilir.

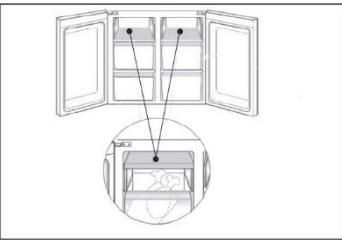

Büyük eşyaların saklanması

Örneğin; dondurulmuş yiyecekler gibi büyük parçalar şu şekilde saklanabilir:

- ▶ üst dondurma tepsisini çıkarıp 180° ters çevirerek veya
- ▶ hem üst dondurma tepsilerini hem de orta dondurucu çekmecesini çıkardıktan sonra yiyecekleri doğrudan raf üzerinde saklayın.

Işık

Kapı açıldığında LED iç aydınlatma yanar. Işıkların performansı, cihazın diğer ayarlarından etkilenmez.



Enerji tasarrufu ipuçları

- ▶ Cihazın uygun şekilde havalandırıldığından emin olun (bkz. KURULUM).
- ▶ Cihazı doğrudan güneş ışığı alan bir yere veya ısı kaynaklarının (örn. soba, ısıtıcı) yakınına kurmayın.
- ▶ Cihazda gereksiz yere düşük sıcaklıktan kaçının. Enerji tüketimi, cihazdaki sıcaklık ne kadar düşük ayarlanırsa o kadar artar.
- ▶ POWER- FREEZE gibi işlevler daha fazla enerji tüketir.
- ▶ Sıcak yiyecekleri cihaza yerleştirmeden önce soğumaya bırakın.
- ▶ Cihaz kapısını mümkün olduğunca az ve kısa süreliğine açın.
- ▶ Hava akışını engellemek için cihazı aşırı doldurmayın.
- ▶ Gıda ambalajının içinde hava olmasını önleyin.
- ▶ Kapının her zaman doğru şekilde kapanması için kapı contalarını temiz tutun.
- ▶ Dondurulmuş yiyecekleri buzdolabı saklama bölümünde çözün.
- ▶ En fazla enerji tasarrufu sağlayan konfigürasyon, cihazın çekmeceleri, yiyecek kutusunu ve rafları fabrikadan yeni çıkmış durumda tutmasını gerektirir ve yiyecekler mümkün olduğunca kanalın hava çıkışını engellemeyecek şekilde yerleştirilmelidir.

**UYARI!**

Temizlemeden önce cihazı güç kaynağından ayırın.

Temizleme

Cihazı çok az yiyecek saklandığında veya hiç yiyecek saklanmadığında temizleyin.

Cihaz, iyi bir bakım sağlamak ve depolanmış kötü yiyecek kokularını önlemek için her dört haftada bir temizlenmelidir.

**UYARI!**

- ▶ Cihazı sert fırçalar, tel fırçalar, deterjan tozu, benzin, amil asetat, aseton ve benzeri organik solüsyonlar, asit veya alkali solüsyonlarla temizlemeyin. Hasarı önlemek için lütfen özel buzdolabı deterjanı ile temizleyin.
- ▶ Temizlik sırasında cihaza bir şey püskürtmeyin veya onu yıkamayın.
- ▶ Cihazı temizlemek için su spreyi veya buhar kullanmayın.
- ▶ Soğuk cam rafları sıcak suyla temizlemeyin. Ani sıcaklık değişimi camın kırılmasına neden olabilir.
- ▶ Ellerinizi yüzeyde donabileceğinden, özellikle ıslak ellerle dondurucu depolama bölmesinin iç yüzeyine dokunmayın.
- ▶ Isıtma durumunda donmuş ürünlerin durumunu kontrol edin.

- ▶ Kapı contasını daima temiz tutun.
- ▶ Cihazın içini ve muhafazasını ılık su ve nötr deterjanla nemlendirilmiş bir süngerle temizleyin.
 1. Lütfen kapı contası, kapı rafı, cam raflar, kutular vb. dahil olmak üzere buzdolabının içini ve dışını yumuşak bir havlu veya ılık suya batırılmış süngerle silin (ılık suya nötr deterjan ekleyebilirsiniz).

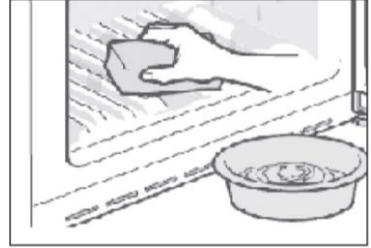

2. Dökülen sıvı varsa, kirlenmiş tüm parçaları çıkarın, doğrudan akan su ile yıkayın, kurutun ve tekrar buzdolabına yerleştirin.
 3. Dökülen krema varsa (krema, eriyen dondurma gibi) lütfen kirlenmiş tüm parçaları çıkarın, yaklaşık 40 °C'lik ılık suda bir süre bekletin, ardından akan su ile durulayın, kurutun ve tekrar buzdolabına yerleştirin.
 4. Küçük bir parçanın veya bileşenin buzdolabının içine (raflar veya çekmeceler arasına) sıkışması durumunda, çıkarmak için küçük yumuşak bir fırça kullanın. Parçaya ulaşamadıysanız, lütfen Haier servisi ile iletişime geçin.
- ▶ Durulayın ve yumuşak bir bezle kurulayın.
 - ▶ Cihazın hiçbir parçasını bulaşık makinesinde yıkamayın.
 - ▶ Sık çalıştırma kompresöre zarar verebileceğinden, cihazı yeniden başlatmadan önce en az 7 dakika bekleyin.

Buz çözme

Buzdolabı ve dondurucu bölmesinin buzunun çözülmesi otomatik olarak gerçekleştirilir; manuel işleme gerek yoktur.



UYARI!

Bir profesyonel tarafından değiştirilebilir (yalnızca LED) ışık kaynağı.

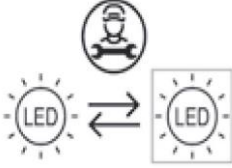

Bu ürün, F sınıfı enerji verimliliğine sahip bir ışık kaynağı içerir.

Bölme	Enerji verimliliği sınıfı	Model
Buzdolabı üst lambası	F	HTF-540DGG7 HTF-540DP7 HTF-520WP7 HTF-520IP7
Kol lambası	F	HCR5919FOPG HCR5919EHMB HCR5919ENMB HCR5919EHMP HCR5919ENMP

Uzun süre kullanılmaması

Cihaz uzun bir süre kullanılmayacaksa ve buzdolabı için yalnızca Holiday işlevini veya buzdolabı kapalı işlevini kullanmayacaksınız:

- ▶ Yiyecekleri çıkarın.
- ▶ Güç kablosunu çıkarın.
- ▶ Su deposunu boşaltın ve temizleyin
- ▶ Cihazı yukarıda açıklandığı gibi temizleyin.
- ▶ İçeride kötü kokuların oluşmasını önlemek için kapıyı açık tutun.



Açıklama

Cihazı yalnızca kesinlikle gerekiyorsa kapatın.

Cihazın taşınması

1. Tüm yiyecekleri çıkarın ve cihazın fişini çekin.
2. Buzdolabı ve dondurucudaki rafları ve diğer hareketli parçaları yapışkan bantla sabitleyin.
3. Soğutma sistemine zarar vermemek için buzdolabını 45°'den fazla eğmeyin.



UYARI!

- ▶ Cihazı kollarından kaldırmayın.
- ▶ Cihazı asla yere yatay olarak yerleştirmeyin.

Ortaya çıkan birçok sorun, belirli bir uzmanlık olmadan kendi başınıza çözülebilir. Bir sorunla karşılaşırsanız, lütfen gösterilen tüm olasılıkları kontrol edin ve bir satış sonrası servisle iletişime geçmeden önce aşağıdaki talimatları izleyin. MÜŞTERİ HİZMETLERİ'ne bakın.



UYARI!

- ▶ Bakımdan önce cihazı devre dışı bırakın ve elektrik fişini elektrik prizinden çekin.
- ▶ Elektrikli ekipmanın servisi yalnızca kalifiye elektrik uzmanları tarafından yapılmalıdır, çünkü uygun olmayan onarımlar önemli ölçüde dolaylı hasarlara neden olabilir.
- ▶ Hasarlı bir besleme kablosu, bir tehlikeyi önlemek için yalnızca üretici, servis acentesi veya benzer kalifiye kişiler tarafından değiştirilmelidir.

Sorun	Olası Neden	Olası Çözüm
Kompresör çalışmıyor.	<ul style="list-style-type: none"> • Elektrik fişi prize takılı değil. • Cihaz buz çözme döngüsünde. 	<ul style="list-style-type: none"> • Elektrik fişini bağlayın. • Otomatik buz çözme için bu normaldir.
Cihaz sık sık çalışıyor veya çok uzun süre çalışıyor.	<ul style="list-style-type: none"> • İç veya dış ortam sıcaklığı çok yüksek. • Cihaz bir süredir kapalı durumda. • Cihazın bir kapısı/çekmecesini sıkıca kapatılmamış. • Kapı/çekmece çok sık veya çok uzun süre açıldı. • Dondurucu bölmesi için sıcaklık ayarı çok düşük. • Kapı/çekmece contası kirlenmiş, çatlamış veya uyumsuz. • Gerekli hava sirkülasyonu sağlanmamış. 	<ul style="list-style-type: none"> • Bu durumda cihazın daha uzun süre çalışması normaldir. • Normalde, cihazın tamamen soğuması 8 ila 12 saat alır. • Kapıyı/çekmeceyi kapatın ve cihazın düz bir zemine yerleştirildiğinden ve kapıyı sarsan yiyecek veya kap olmadığından emin olun. • Kapıyı/çekmeceyi çok sık açmayın. • Uygun bir buzdolabı sıcaklığı elde edilene kadar sıcaklığı daha yükseğe ayarlayın. Buzdolabı sıcaklığının sabit hale gelmesi 24 saat sürer. • Kapı/çekmece contasını temizleyin veya müşteri hizmetleri tarafından değiştirilmesini sağlayın. • Yeterli havalandırma sağlayın.
Buzdolabının içi kirlenmiş/veya kokuyor.	<ul style="list-style-type: none"> • Buzdolabının içini temizlenmesi gerekiyor. • Keskin kokulu yiyecekler buzdolabında saklanır. 	<ul style="list-style-type: none"> • Buzdolabının içini temizleyin. • Yiyecekleri iyice sarın.

Sorun	Olası Neden	Olası Çözüm
Cihazın içi yeterince soğuk değil.	<ul style="list-style-type: none"> Sıcaklık çok yüksek ayarlanmış. Çok sıcak ürünler saklanmış. Bir seferde çok fazla yiyecek depolanmış. Ürünler birbirine çok yakın. Cihazın bir kapısı/çekmecesini sıkıca kapatılmamış. Kapı/çekmece çok sık veya çok uzun süre açıldı. 	<ul style="list-style-type: none"> Sıcaklığı sıfırlayın. Ürünleri saklamadan önce daima soğutun. Her zaman az miktarda yiyecek saklayın. Birkaç yiyecek arasında hava akışına izin verecek bir boşluk bırakın. Kapıyı/çekmeceyi kapatın. Kapıyı/çekmeceyi çok sık açmayın.
Cihazın içi çok soğuk.	<ul style="list-style-type: none"> Sıcaklık çok düşük ayarlanmış. Power-freeze işlevi etkinleştirildi veya çok uzun süredir çalışıyor. 	<ul style="list-style-type: none"> Sıcaklığı sıfırlayın. Power-freeze işlevini kapatın
Soğutucu bölmesinin iç kısmında nem oluşumu.	<ul style="list-style-type: none"> İklim çok sıcak ve çok nemli. Cihazın bir kapısı/çekmecesini sıkıca kapatılmamış. Kapı/çekmece çok sık veya çok uzun süre açıldı. Yiyecek kapları veya sıvılar açık bırakılmış. 	<ul style="list-style-type: none"> Sıcaklığı artırın. Kapıyı/çekmeceyi kapatın. Kapıyı/çekmeceyi çok sık açmayın. Sıcak yiyecekleri oda sıcaklığına soğumaya bırakın ve yiyecek ve sıvıları kapatın.
Nem, buzdolabının dış yüzeyinde veya kapılar/kapı ile çekmece arasında birikiyor.	<ul style="list-style-type: none"> İklim çok sıcak ve çok nemli. Kapı/çekmece sıkıca kapatılmamış. Cihazdaki soğuk hava ve dışındaki sıcak hava yoğunlaşır. 	<ul style="list-style-type: none"> Nemli iklimde bu normaldir ve nem azaldığında değişecektir. Kapının/çekmecenin sıkıca kapatıldığından emin olun.
Dondurucu bölmesinde kuvvetli buz ve buzlanma.	<ul style="list-style-type: none"> Ürünler yeterince paketlenmemiş. Cihazın bir kapısı/çekmecesini sıkıca kapatılmamış. Kapı/çekmece çok sık veya çok uzun süre açıldı. Kapı/çekmece contası kirli, aşınmış, çatlamış veya uyumsuz. İçerideki bir şey kapının/çekmecenin düzgün kapanmasını engelliyor. 	<ul style="list-style-type: none"> Ürünleri her zaman iyi paketlenin. Kapıyı/çekmeceyi kapatın. Kapıyı/çekmeceyi çok sık açmayın. Kapı/çekmece contasını temizleyin veya yenileriyle değiştirin. Kapının/çekmecenin kapanmasına izin vermek için rafları, kapı raflarını veya dahili kapıları yeniden konumlandırın. Bu normaldir.
Kabinin kenarları ve kapı şeridi ısınıyor.	-	-

Sorun	Olası Neden	Olası Çözüm
Cihaz anormal sesler çıkarıyor.	<ul style="list-style-type: none"> Cihaz düz bir zemine yerleştirilmemiştir. Cihaz etrafındaki bir nesneye dokunuyor. 	<ul style="list-style-type: none"> Cihazı düzleştirmek için ayakları ayarlayın. Cihazın etrafındaki nesnelere dokunmayın.
Akan suya benzer hafif bir ses duyulacaktır.	-	<ul style="list-style-type: none"> Bu normaldir.
Bir alarm bip sesi duyacaksınız.	<ul style="list-style-type: none"> Buzdolabı saklama bölmesi kapısı açık. 	<ul style="list-style-type: none"> Kapıyı kapatın veya alarmı manuel olarak susturun.
Hafif bir uğultu duyacaksınız.	<ul style="list-style-type: none"> Yoğuşma önleyici sistem çalışıyor. 	<ul style="list-style-type: none"> Bu, yoğuşmayı önler ve normaldir.
İç aydınlatma veya soğutma sistemi çalışmıyor.	<ul style="list-style-type: none"> Elektrik fişi prize takılı değil. Güç kaynağı sağlam değil. LED lamba arızalı. 	<ul style="list-style-type: none"> Elektrik fişini bağlayın. Odanın elektrik beslemesini kontrol edin. Yerel elektrik şirketini arayın. Lütfen lamba değişimi için servisi arayın.

*Teknik yardıma başvurmak için web sitemizi ziyaret edin: <https://corporate.haier-europe.com/en/>

"Web sitesi" bölümünün altında, ürününüzün markasını ve ülkenizi seçin. Teknik yardıma başvurmak için telefon numarasını ve formu bulabileceğiniz belirli bir web sitesine yönlendirileceksiniz.

Güç kesintisi

Elektrik kesintisi durumunda, yiyecekler yaklaşık 12 saat boyunca güvenli bir şekilde soğuk kalmalıdır. Özellikle yaz aylarında, uzun süreli elektrik kesintisi sırasında şu ipuçlarını izleyin:

- ▶ Kapıyı/çekmeceyi olabildiğince az açın.
- ▶ Elektrik kesintisi sırasında cihaza ilave yiyecek koymayın.
- ▶ Elektrik kesintisi önceden bildirilmişse ve kesinti süresi 12 saatten uzunsa, biraz buz yapın ve soğutucu bölmesinin üst kısmındaki bir kaba koyun.
- ▶ Kesintiden hemen sonra ürünlerin kontrol edilmesi gereklidir.
- ▶ Bir elektrik kesintisi veya başka bir arıza sırasında buzdolabındaki sıcaklık artacağından, yiyeceklerin saklama süresi ve yenilebilir kalitesi azalacaktır. Sağlık risklerini önlemek için bunu çözülen yiyecekler tüketilmeli veya kısa süre sonra pişirilip yeniden dondurulmalıdır (uygunsa).

Güç kesintisi sırasında hafıza işlevi

Güç geri geldikten sonra cihaz, elektrik kesintisinden önce belirlenen ayarlarla devam eder.

Ambalajın açılması



UYARI!

- ▶ Cihaz ağırdır. Daima en az iki kişi taşıyın.
- ▶ Tüm ambalajları çocukların erişemeyeceği bir yerde saklayın ve çevreye zarar vermeyecek şekilde atın.
- ▶ Cihazı ambalajından çıkarın.
- ▶ Tüm ambalaj malzemelerini çıkarın.

Çevre koşulları

Cihazın içindeki sıcaklığı ve enerji tüketimini etkileyebileceğinden, oda sıcaklığı her zaman 10°C ile 43 °C arasında olmalıdır. Cihazı izolasyonu olmayan diğer ısı yayan cihazların (fırınlar, buzdolapları) yanına kurmayın.

Alan gereksinimi

Kapı açıldığında gerekli alan:

G1 = 1221 mm

G2=1534 mm

D1=560 mm

D2=1040 mm

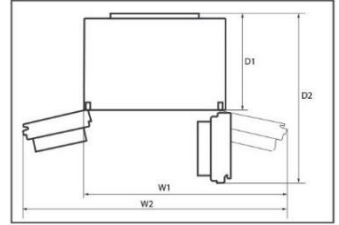

Havalandırma kesiti

Güvenlik nedeniyle cihazın yeterli şekilde havalandırılmasını sağlamak için, gerekli havalandırma kesitlerine ilişkin bilgilere uyulmalıdır.

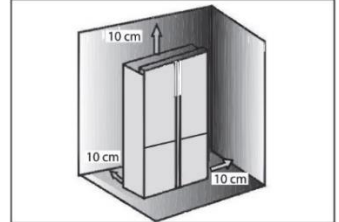

Cihazın hizalanması

Cihaz düz ve sağlam bir yüzeye yerleştirilmelidir.

1. Cihazı hafifçe geriye doğru eğin.
2. Ayakları istenilen seviyeye ayarlayın.

Kapının düzgün açılabilmesi için menteşe tarafında duvara olan mesafenin en az 100 mm olduğundan emin olun.

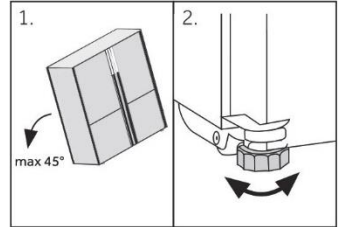

Açıklama

Bağımsız bir cihaz için: Bu soğutma cihazı, ankastre bir cihaz olarak kullanılmak üzere tasarlanmamıştır.

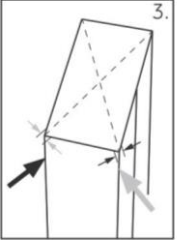

3. Stabilité, köşegenlere dönüşümlü olarak çarpılarak kontrol edilebilir. Hafif sallanma her iki yönde de aynı olmalıdır. Aksi takdirde çerçeve bükülebilir; sonuç olarak kapı contaları sızdırabilir. Arkaya doğru düşük bir eğim, kapının kapanmasını kolaylaştırır.

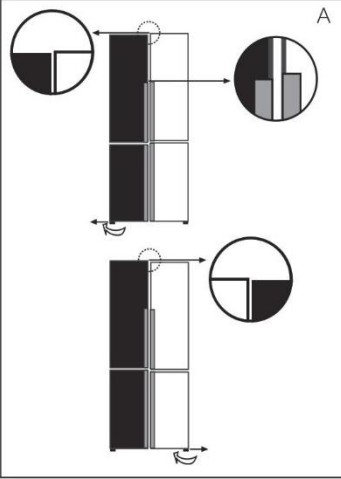

Kapıların ince ayarı

Kapılar aynı seviyede değilse, bu uyumsuzluk şu şekilde giderilebilir:

A) Ayarlanabilir ayak kullanma

Ayağı yukarı veya aşağı çevirmek için ayarlanabilir ayağı ok yönüne göre döndürün.

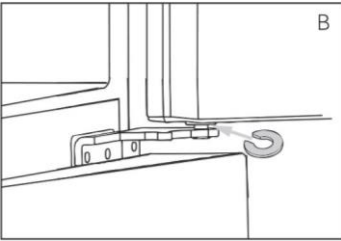

B) Ayırıcıları kullanma

- ▶ Üst kapıyı açın ve kaldırın.
- ▶ Ayırıcıyı (aksesuar çantasında bulunur) elle veya pense gibi aletler kullanarak orta menteşenin beyaz plastik halkasına dikkatlice takın. Kapıyı çizmeyin veya ezmeyin.



Açıklama

Buzdolabının gelecekteki kullanımında, saklanan gıdaların ağırlığında kapı eşitsizliği olabilir. O zaman lütfen yukarıdaki yöntemlere göre ayarlayın.

Bekleme süresi

Bakım gerektirmeyen yağlama yağı, kompresörün kapsülünde bulunur. Bu yağ eğimli taşıma sırasında kapalı boru sisteminden geçebilir. Cihazı güç kaynağına bağlamadan önce, yağın tekrar kapsüle akması için 2-5 saat beklemeniz gerekir.

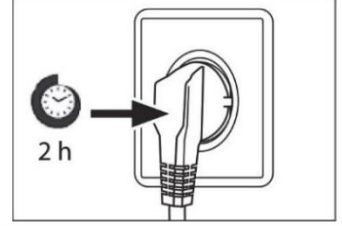

Elektrik bağlantısı

Her bağlantıdan önce şunları kontrol edin:

- ▶ Güç kaynağı, priz ve sigortanın anma değeri plakasına uygun olduğunu.
- ▶ Elektrik prizinin topraklı olduğunu ve çoklu fiş veya uzatma olmadığını.
- ▶ Elektrik fişi ve prizin kesinlikle doğru olduğunu.

Fişi uygun şekilde kurulmuş bir ev prizine takın.



UYARI!

Riskleri önlemek için hasarlı bir güç kablosu müşteri hizmetleri tarafından değiştirilmelidir (garanti kartına bakın).

Buz ve Su ile Otomatik Buz modelleri

- ▶ Yanlış tesisat kurulumu su sızıntılarına neden olabileceğinden, Buz ve Su ile Otomatik Buz özellikli buzdolabınız kalifiye bir tesisatçı veya Haier tarafından eğitilmiş ve desteklenen servis teknisyeni tarafından kurulmalıdır.
- ▶ Haier cihazları, hatalı kurulum veya tesisattan kaynaklanan hasarlar (su hasarı dahil) için sorumluluk kabul etmez.



Açıklama

İlk kullanımdan önce kapı bölmelerini A konumundan çıkarın ve B konumuna takın.

- ▶ Bir elinizle kutuların ön kenarını tutarken diğer elinizle dönüşümlü olarak kutuların altını ok 1 yönünde bantlayın. Hazneler kapı gövdesinden çıktıktan sonra, dışarı çıkarmak ve B konumuna takmak için ok 2 yönünde ileri ve aşağı doğru döndürün.

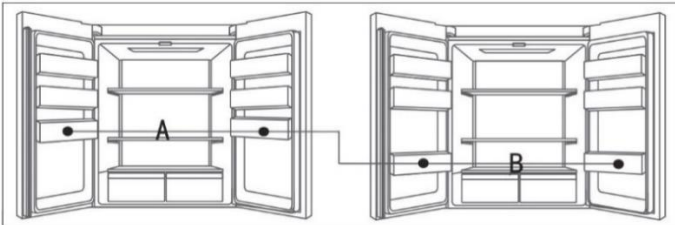
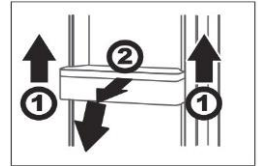



UYARI!

- ▶ Sadece içme suyu kaynağına bağlayın. Su filtresi sadece sudaki yabancı maddeleri filtreler ve buzu temiz ve hijyenik hale getirir. Mikropları veya diğer zararlı maddeleri sterilize edemez veya yok edemez.
- ▶ Hortumdaki çok yüksek su basıncı cihaza zarar verebilir. Hortumdaki su basıncı 0,6 MPa'yı aştığında bir basınç düşürücü takın.
- ▶ Bağlantıdan önce suyun temiz ve berrak olup olmadığını kontrol edin.



Açıklama: Su bağlantısı

- ▶ Soğuk suyun basıncı 0,15-0,6 MPa olmalıdır.
- ▶ İzin verilen maksimum su hortumu uzunluğu 8 metredir. Daha uzun hortumlar buz küplerini ve soğuk su içeriğini etkiler.
- ▶ Ortam sıcaklığı minimum 0°C olmalıdır.
- ▶ Su hortumunu ısı kaynaklarından uzak tutun.

1. Filtreyi (A) cihaza (B1) ve su musluğuna (B2) bağlamak için boruyu gereken uzunlukta iki parçaya kesin (Şek. 10.5-1). Keskin bir bıçak kullanarak düz bir kesim elde ettiğinizden emin olun.
2. Boruyu (B1) yaklaşık 12 mm derinliğe ulaşacak kadar su filtresinin (A) montaj tertibatına (Şek. 10.5-2) yerleştirin. Filtreyi doğru yönde takmaya özen gösterin. Ok, suyun akış yönünü gösterir.
3. Boruyu bir kilitleme klipsi (C) ile Şek. 10.5-3'e uygun biçimde sabitleyin.
4. Filtrenin diğer tarafındaki boru (B2) ile adım 2 ve 3'ü tekrarlayın
5. Borunun (B2) ucunu su şebekesine uygun "D" veya "E ve F" adaptörlerinden birine bağlayın (Şek. 10.5-4).
6. B1'in ucunu cihazın arkasındaki valf tertibatına bağlayın (Şek. 10.5-5).
7. Sistemde sızıntı olup olmadığını kontrol etmek için musluğu açın ve borudan su geçirin.

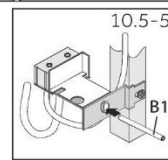
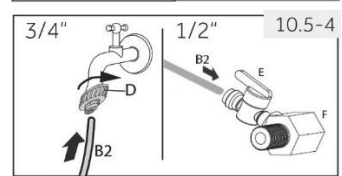
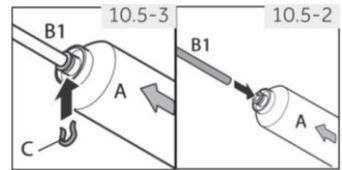
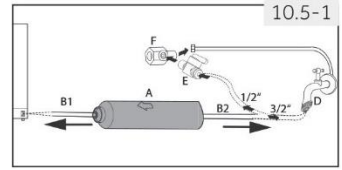

UYARI!

- ▶ Bağlantıların her zaman sağlam, kuru ve sızdırmaz olduğundan emin olun!
- ▶ Hortumun asla ezilmemesine, eğilmemesine veya bükülmemesine dikkat edin

1. AB No. 1060/2010 yönetmeliğine göre ürün fişi

Marka	Haier
Model adı / tanımlayıcı	HTF-540DGG7/ HTF-540DP7/ HTF-520IP7/ HTF-520WP7
Ev tipi soğutma cihazı kategorisi ⁽¹⁾	7
Enerji verimliliği sınıfı A+++ (en verimli) ilâ D (en az verimli)	A++
Enerji tüketimi ⁽²⁾	340/340/339/339
Tüm buzdolabı bölmesinin toplam net kapasitesi	500L/500L/489L/493L
soğutma bölümü kapasitesi	26 L
şarap saklama bölümü kapasitesi	-
şarap soğutucu sıcaklığı bölümü kapasitesi	-
taze gıda saklama bölümü kapasitesi	324L/324L/317L/317L
Toplam şarap şişesi sayısı ⁽³⁾	-
Dondurucu bölümünün toplam net kapasitesi	150L/150L/146L/150L
Yıldız kodlaması ⁽⁴⁾	****
"Diğer bölmelerin" tasarım sıcaklığı ⁽⁵⁾	-
Şarap bölümünün en düşük saklama sıcaklığı	-
Buzlanmaz	•
Arızalar sırasında depolama süresi	12 saat
Dondurma kapasitesi ⁽⁶⁾	12 kg
Buz yapma kapasitesi (Yalnızca HTF-520IP7 için)	1,0 kg/24 saat
İklim derecelendirmesi ⁽⁷⁾	SN-N-ST-T
Havadan yayılan gürültü	39 dB(A) re 1 pW
Cihaz tipi	Bağımsız

2. AB No. 2019/2016 yönetmeliğine göre ürün fişi

Marka	Haier
Model adı / tanımlayıcı	HTF-540DGG7 HTF-540DP7 HTF-520IP7 HTF-520WP7 HCR5919FOPG HCR5919EHMB HCR5919ENMB HCR5919EHMP HCR5919ENMP
Modelin kategorisi	Buzdolabı-dondurucu

Enerji verimliliği sınıfı	F/F/F/F/F/E/E/E/E
Yıllık enerji tüketimi (kWh/yıl) ⁽²⁾	360/360/360/360/360/329/329/329/329
Toplam hacim (L)	528/528/525/525/528/525/528/525/528
Buzdolabı hacmi (L)	316/316/313/313/316/316/313/316/313/316
Dondurucu hacmi (L)	174
Soğutucu bölümü hacmi (L)	38
Yıldız derecelendirmesi	***
Diğer bölmelerin sıcaklığı > 14°C	Uygulanamaz
Buzlanmayan sistem	Evet
Dondurma kapasitesi (kg/24sa)	12
İklim derecelendirmesi ⁽⁷⁾	SN-N-ST
Gürültü emisyon sınıfı ve hava kaynaklı akustik gürültü emisyonları (db(A) re 1pW)	C(37)/ C(37)/ C(37)/ C(37)/ C(38)/ C(38)/ C(38)/ C(38)
Sıcaklık yükselme süresi (saat)	9
Buz yapma kapasitesi (Yalnızca HTF-520IP7/ HCR5919EHMB/ HCR5919EHMP için)	1,0 kg/24 saat
Cihaz tipi	Bağımsız

Açıklamalar:

- Evet, özellikli
- (1) Ev tipi soğutma kategorileri:
Kategori = Tanımlama
1=Taze gıdalar için bir veya daha fazla saklama bölmeli buzdolabı, 2=Şarap soğutucu sıcaklık bölmeli buzdolabı, şarap soğutucu sıcaklık bölmeli ve şarap kabinli buzdolabı, 3=Soğuk depolama bölmeli buzdolabı ve sıfır yıldız bölmeli buzdolabı, 4=Tek yıldızlı bölmeli buzdolabı, 5=İki yıldızlı bölmeli buzdolabı, 6=Üç yıldızlı bölmeli buzdolabı, 7=Buzdolabı-dondurucu, 8=Dondurucu, 9=Kutu tipi dondurucu, 10=Çok amaçlı buzdolapları ve diğer buzdolapları
- (2) 24 saatlik standart uygunluk testi sonuçlarına göre. Gerçek tüketim, cihazın kullanımına ve konumuna bağlıdır.
- (3) Nominal kapasite, üreticinin talimatlarına uygun biçimde cihazda saklanabilen standart 0,75 l'lik şişe sayısı olarak belirtilmiştir.
- (4) * = bölme -6°C veya daha az; *** = dondurulmuş gıda bölmesi -18°C veya daha az; **** = gıda dondurucu bölmesi -18°C veya daha az - minimum dondurma kapasitesi ile.
- (5) 'Diğer bölme', şarap saklama bölmesi dışında, belirli yiyeceklerin + 14 °C'den daha yüksek bir sıcaklıkta saklanması için tasarlanmış bölme anlamına gelir.
- (6) Dondurma kapasitesi, yalnızca cihaz tipine göre belirtilen miktar için ve sürekli çalışmaya geçildikten sonra elde edilebilir ve 24 saat içinde tekrar edilemez. Lütfen çalıştırma talimatlarına uyun.
- (7) İklim derecelendirmesi SN: Bu cihaz, + 10°C ile +32°C arasındaki ortam sıcaklığında kullanılmak üzere tasarlanmıştır. İklim derecelendirmesi N: Bu cihaz, + 16°C ile +32°C arasındaki ortam sıcaklığında kullanılmak üzere tasarlanmıştır. İklim derecelendirmesi ST: Bu cihaz, + 16°C ile +38°C arasındaki ortam sıcaklığında kullanılmak üzere tasarlanmıştır. İklim derecelendirmesi T: Bu cihaz, + 16°C ile +43°C arasındaki ortam sıcaklığında kullanılmak üzere tasarlanmıştır.

Ek teknik veriler

Gerilim / Frekans	220-240V ~/ 50Hz
Giriş akımı (A)	2
Ana sigorta (A)	16
Soğutma sıvısı	R600a
Boyutlar (mm cinsinden Y/G/D)	1900/ 908/ 648

Müşteri Hizmetleri

Haier Müşteri Hizmetlerimizi ve orijinal yedek parça kullanımını öneriyoruz. Cihazınızla ilgili bir sorunuz varsa, lütfen önce SORUN GİDERME bölümüne bakın.

Orada bir çözüm bulamazsanız, lütfen

- ▶ yerel bayinizle veya
- ▶ Avrupa Çağrı Hizmet Merkezimizle (aşağıda listelenen telefon numaralarına bakın) ya da
- ▶ servis talebini etkinleştirebileceğiniz ve ayrıca SSS'leri bulabileceğiniz www.haier.com adresindeki Servis ve Destek alanı ile iletişime geçin.

Hizmetimizle iletişime geçmek için aşağıdaki verilere sahip olduğunuzdan emin olun. Bilgiler, anma değeri plakasında bulunabilir.

Model _____

Seri Numarası _____

Garanti ile ilgili olarak, ürünle birlikte verilen Garanti Kartını da kontrol edin.

Avrupa Çağrı Servis Merkezi		
Ülke*	Telefon Numarası	Maliyetler
Haier Italy (IT)	199 100 912	
Haier Spain (ES)	902 509 123	
Haier Germany (DE)	0180 5 39 39 99	<ul style="list-style-type: none">• 14 Ct/Dk Sabit Hat• maks 42 Ct/Dk Mobil
Haier Austria (AT)	0820 001 205	<ul style="list-style-type: none">• 14.53 Ct/Dk Sabit Hat• maks 20 Ct/Dk diğerleri
Haier United Kingdom (UK)	0333 003 8122	
Haier France (FR)	0980 406 409	

* Diğer ülkeler için lütfen www.haier.com adresine bakın

Haier Europe Trading S.r.l
Branch UK
Westgate House, Westgate, Ealing
London, W5 1YY

***Soğutma cihazının garanti süresi:**

Asgari garanti: AB Ülkeleri için 2 yıl, Türkiye için 3 yıl, İngiltere için 1 yıl, Rusya için 1 yıl, İsveç için 3 yıl, Sırbistan için 2 yıl, Norveç için 5 yıl, Fas için 1 yıl, Cezayir için 6 ay, Tunus yasal garanti gerekli değildir.

***Cihazın tamiri için yedek parça süresi:**

Termostatlar, sıcaklık sensörleri, baskılı devre kartları ve ışık kaynakları, modelin son ünitesinin piyasaya sürülmesinden sonra en az yedi yıl süreyle mevcuttur. Modelin son ünitesinin piyasaya sürülmesinden sonra en az yedi yıl kapı kolları, kapı menteşeleri, tepsi ve sepetler ve en az 10 yıl kapı contaları.

*Ürün hakkında daha fazla bilgi için lütfen <https://eprel.ec.europa.eu/> adresini ziyaret edin veya cihazla birlikte verilen enerji etiketindeki QR kodunu tarayın.



Haier



Korisnički priručnik

Hladnjak-zamrzivač

HTF-540DGG7

HTF-540DP7

HTF-520WP7

HTF-520IP7

HCR5919FOPG

HCR5919ENMB

HCR5919EHMB

HCR5919ENMP

HCR5919EHMP

Haier

HR

Hvala što ste kupili proizvod Haier.

Pažljivo pročitajte ove upute prije upotrebe uređaja. Upute sadrže važne informacije koje će vam pomoći da najbolje iskoristite uređaj i osigurate sigurnu i pravilnu ugradnju, upotrebu i održavanje.

Držite ovaj priručnik na prikladnom mjestu kako biste ga uvijek mogli koristiti za sigurnu i pravilnu upotrebu uređaja.

Ako prodate uređaj, poklonite ga ili ga ostavite prilikom selidbe, obavezno prosljedite i ovaj priručnik kako bi se novi vlasnik mogao upoznati s uređajem i sigurnosnim upozorenjima.



Legenda

Upozorenje - važne sigurnosne informacije



Opće informacije i savjeti



Informacije o okolišu



Zbrinjavanje

Pomaže u zaštiti okoliša i ljudskog zdravlja. Stavite ambalažu u odgovarajuće spremnike kako biste je reciklirali. Pomognite reciklirati otpad električnih i elektroničkih uređaja. Nemojte odlagati uređaje označene ovim simbolom zajedno s kućanskim otpadom. Vratite proizvod u lokalno postrojenje za recikljanje ili se obratite svom općinskom uredu.



UPOZORENJE!

Opasnost od ozljeda ili gušenja!

Rashladna sredstva i plinovi moraju se stručno zbrinuti. Prije pravilnog zbrinjavanja provjerite je li cijev kruga rashladnog sredstva oštećena. Odspojite uređaj s mrežnog napajanja. Odspojite kabel napajanja i odložite ga. Uklonite plitice i ladice, bravu vrata i brtve kako biste spriječili da se djeca i kućni ljubimci zatvore u uređaju.

Stari uređaji još uvijek imaju određenu preostalu vrijednost. Primjenom ekološki prihvatljivog načina zbrinjavanja vrijedne se sirovine mogu oporaviti i ponovno upotrijebiti.

Ciklopentan, zapaljiva tvar koja nije štetna za ozon, koristi se kao sredstvo za širenje izolacijske pjene.













Pravilnim zbrinjavanjem ovog proizvoda pomoći ćete u sprječavanju mogućih negativnih posljedica za okoliš i ljudsko zdravlje do kojih bi inače moglo doći.

Radi dodatnih informacija o recikljanju ovoga proizvoda, obratite se uredu lokalnog vijeća, službi za zbrinjavanje otpada u kućanstvu ili prodavaonici u kojoj ste kupili proizvod i koju predvode stručne osobe.

Informacije u vezi sigurnosti	4
Namjena	9
Opis proizvoda	10
Upravljačka ploča	11
Upotreba	12
Oprema	22
Njega i čišćenje	25
Rješavanje problema	27
Ugradnja	30
Tehnički podaci	34
Služba za korisnike	36

Dodaci

Provjerite pribor i literaturu u skladu s ovim popisom:

	HTF-540DGG7	HTF-520IP7 HCR5919EHMB HCR5919EHMP	HTF-520WP7	HTF-540DP7 HCR5919FOPG HCR5919ENMB HCR5919ENMP		HTF-540DGG7	HTF-520IP7 HCR5919EHMB HCR5919EHMP	HTF-520WP7	HTF-540DP7 HCR5919FOPG HCR5919ENMB HCR5919ENMP
 1 cijev za vodu		✓	✓		 1 lopatica za led		✓		
 1 filtar za vodu		✓	✓		 1 energetska oznaka	✓	✓	✓	✓
 1 adapter s ventilom veličine 1/2"		✓	✓		 1 jamstveni list 1 list proizvođačkog jamstva	✓	✓	✓	✓
 2 spojnice		✓	✓		 1 korisnički priručnik 1 korisnički priručnik s „OK“ naljepnicom	✓	✓	✓	✓
 3 odstojnika	✓	✓	✓	✓	 2 plitice za kocke leda	✓		✓	✓
 2 posude za jaja	✓	✓	✓	✓	 1 adapter veličine 3/4"		✓	✓	

Obavijest

Na popisu se nalazi samo jedan ključan pribor. Prednost ima drugi pribor iste vrste.

Prije prvog uključivanja uređaja pročitajte sljedeće sigurnosne napomene!:



UPOZORENJE!

Prije prve upotrebe

- ▶ Provjerite da nema oštećenja nastalih u transportu.
- ▶ Uklonite svu ambalažu i čuvajte izvan dohvata djece.
- ▶ Pričekajte najmanje dva sata prije postavljanja uređaja kako biste osigurali potpunu učinkovitost kruga rashladnog sredstva.
- ▶ Zbog njegove težine, uređajem rukujte uz pomoć najmanje dvije osobe.

Ugradnja

- ▶ Uređaj treba staviti na dovoljno prozračeno mjesto. Osigurajte prostor od najmanje 10 cm iznad i oko uređaja.
- ▶ Uređaj ne stavljajte na vlažno mjesto ili mjesto gdje bi mogao biti poprskan vodom. Očistite i posušite mrlje od vode i druge mrlje mekom čistom krpom.
- ▶ Nemojte postavljati uređaj na mjesto pod izravnim utjecajem sunčeve svjetlosti ili u blizini izvora topline (npr. štednjaka, grijača).
- ▶ Postavite i nivelirajte uređaj na mjesto prikladno za njegovu veličinu i upotrebu.
- ▶ Na ventilacijskim otvorima u uređaju ili ugrađenoj konstrukciji ne smije biti prepreka.
- ▶ Provjerite odgovara li električno napajanje podacima na natpisnoj pločici. Ako ne odgovara, obratite se električaru.
- ▶ Za rad uređaja potreban je izvor električnog napajanja 220 – 240 V AC / 50 Hz. Neuobičajena kolebanja napona mogu dovesti do neuspješnog pokretanja uređaja, oštetiti mehanizam za regulaciju temperature ili kompresor, a mogu izazvati i neuobičajenu buku pri radu uređaja. U tom je slučaju potrebno ugraditi uređaj za automatsku regulaciju napona.
- ▶ Nemojte koristiti adaptere s više utikača i produžne kabele.
- ▶ Ne postavljajte više prijenosnih utičnica ili prijenosnih napajanja na stražnju stranu uređaja.
- ▶ Pazite da kabel napajanja ne zaglavljen ostane u zamrzivaču. Nemojte stati na kabel napajanja.

**UPOZORENJE!**

- ▶ Koristite zasebnu uzemljenu utičnicu za napajanje koja je lako dostupna. Ovaj se uređaj mora uzemljiti.

Samo za Ujedinjeno Kraljevstvo: Na kabelu za napajanje uređaja postavljen je tropolni utikač (s uzemljenjem) kojem odgovara standardna tropolna (uzemljena) utičnica. Nemojte ukloniti ili demontirati treći kontakt (uzemljenje). Nakon postavljanja uređaja, utikač mora biti lako dostupan.

- ▶ Ne oštećujte zatvoreni sustav rashladnog sredstva.

Svakodnevna upotreba

- ▶ Ovaj uređaj smiju upotrebljavati djeca starija od 8 godina i osobe sa smanjenim fizičkim, osjetilnim ili mentalnim sposobnostima ili nedostatkom iskustva i znanja ako su pod nadzorom ili su dobili upute u vezi sa sigurnom upotrebom uređaja te ako shvaćaju povezane opasnosti.
- ▶ Djeca u dobi od 3 do 8 godina smiju stavljati i vaditi namirnice iz rashladnih uređaja, ali ne smiju čistiti ili ugrađivati rashladne uređaje.
- ▶ Djecu mlađu od 3 godine držite podalje od uređaja, osim ako su pod stalnim nadzorom.
- ▶ Djeca se ne smiju igrati uređajem.
- ▶ Ako u blizini uređaja istječe hladan ili drugi zapaljivi plin, zatvorite ventil plina koji istječe, otvorite vrata i prozore i nemojte isključivati pa uključivati utikač kabela napajanja zamrzivača ili bilo kojeg drugog uređaja.
- ▶ Zapamtite da je uređaj podešen za rad u određenom rasponu temperature u okolini, između 10 i 38 °C. Uređaj možda neće ispravno raditi ako ga dulje vrijeme ostavite na temperaturi iznad ili ispod navedenog raspona.
- ▶ Da biste izbjegli tjelesne ozljede od pada ili strujni udar zbog doticaja s vodom, ne stavljajte nestabilne predmete (teške predmete, spremnike s vodom) na hladnjak.
- ▶ Nemojte povlačiti police na vratima. Vrata se mogu nagnuti, stalak za boce odgurnuti ili se uređaj može prevrnuti.
- ▶ Vrata otvarajte i zatvarajte samo ručkama. Razmak između vrata i između vrata i ormarića vrlo je malen. Nemojte ispružiti ruke u tim područjima kako ne biste prignječili prste. Vrata hladnjaka otvarajte i zatvarajte samo kada nema djece koja stoje unutar raspona vrata.



UPOZORENJE!

- ▶ Nemojte skladištiti ili koristiti zapaljive, eksplozivne ili korozivne materijale u uređaju ili njegovoj blizini.
 - ▶ Ne čuvajte lijekove, bakterije ili kemijska sredstva u uređaju. Ovaj uređaj je kućanski uređaj. Nije preporučljivo skladištiti materijale koji zahtijevaju skladištenje na strogo propisanim temperaturama.
 - ▶ U zamrzivaču ne pohranjujte tekućine u boce ili limenke (osim pića s visokim udjelom alkohola), osobito gazirana pića, jer će se tijekom zamrzavanja rasprsnuti.
 - ▶ Provjerite stanje hrane ako je došlo do zagrijavanja u zamrzivaču.
 - ▶ Ne postavljajte nepotrebno nisku temperaturu u odjeljku hladnjaka. Moguća je negativna temperatura pri visokim postavkama. Pozor: Boce mogu puknuti
 - ▶ Nemojte dirati smrznute proizvode mokrim rukama (nosite rukavice). Posebno nemojte jesti ledene lizalice odmah nakon vađenja iz odjeljka zamrzivača. Postoji opasnost od smrzavanja ili stvaranja mjehura od leda. PRVA pomoć: odmah stavite pod mlaz vode. Ne povlačite!
 - ▶ Nemojte dodirivati unutarnju površinu odjeljka zamrzivača dok radi, osobito mokrim rukama, jer vam se ruke mogu zaljepiti za smrznutu površinu.
 - ▶ Isključite uređaj u slučaju prekida napajanja ili prije čišćenja. Pustite da prođe najmanje sedam minuta prije ponovnog pokretanja uređaja jer bi često pokretanje moglo oštetiti kompresor.
 - ▶ Ne upotrebljavajte električne uređaje u odjeljcima za čuvanje hrane unutar uređaja, osim ako je navedenu upotrebu preporučio proizvođač.
- Održavanje/čišćenje**
- ▶ Pobrinite se da djeca budu pod nadzorom ako obavljaju čišćenje i održavanje.
 - ▶ Prije rutinskog održavanja odspojite uređaj s napajanja. Pustite da prođe najmanje sedam minuta prije ponovnog pokretanja uređaja jer bi često pokretanje moglo oštetiti kompresor.

**UPOZORENJE!**

- ▶ Pri odspajanju uređaja držite utikač, a ne kabel.
- ▶ Uređaj nemojte čistiti tvrdim četkama, žičanim četkama, deterdžentom u prahu, benzinom, amil-acetatom, acetonom i sličnim organskim otopinama, kiselim ili lužnatim otopinama. Očistite posebnim deterdžentom za hladnjak kako biste izbjegli oštećenja.
- ▶ Ne stružite mraz i led oštrim predmetima. Nemojte koristiti sprejeve, električne grijače poput grijalice, sušila za kosu, parnih čistača ili drugih izvora topline kako ne bi došlo do oštećenja plastičnih dijelova.
- ▶ Ne upotrebljavajte mehaničke uređaje ili bilo kakve druge alate kako biste ubrzali postupak odleđivanja, osim onih koje je preporučio proizvođač.
- ▶ Ako je kabel za napajanje oštećen, treba ga zamijeniti proizvođač, njegov serviser ili osobe sličnih kvalifikacija da bi se izbjegla opasnost.
- ▶ Ne pokušavajte sami popravljati ili rastavljati uređaj te činiti ikakve preinake na uređaju. Ako je potreban popravak, obratite se našoj korisničkoj službi.
- ▶ Najmanje jednom godišnje uklonite prašinu na stražnjoj strani uređaja kako biste umanjili opasnost od požara i potrošnju energije.
- ▶ Nemojte prskati ili ispirati uređaj tijekom čišćenja.
- ▶ Pri čišćenju uređaja nemojte koristiti vodeni sprej ili paru.
- ▶ Nemojte čistiti hladne staklene police vrućom vodom. Staklo može puknuti zbog nagle promjene temperature.

Informacije o rashladnom plinu



UPOZORENJE!

Uređaj sadrži zapaljivo rashladno sredstvo IZOBUTAN (R600a). Pazite da se rashladni krug ne ošteti tijekom transporta ili ugradnje. Rashladno sredstvo koje istječe može uzrokovati ozljede oka ili se zapaliti. Ako dođe do oštećenja, držite podalje od otvorenih izvora vatre, temeljito prozračite prostoriju, **nemojte** spajati ili odspajati kabele napajanja uređaja ili bilo kojeg drugog uređaja. Obavijestite službu za korisnike.

U slučaju dodira očiju s rashladnim sredstvom, odmah ga isperite pod tekućom vodom i odmah nazovite specijalista za oči.

Namjena

Ovaj je uređaj namijenjen hlađenju i zamrzavanju hrane. Dizajniran je isključivo za upotrebu u kućanstvima i sličnim primjenama, kao što su kuhinjski prostori za osoblje u trgovinama, uredima i drugim radnim okruženjima; seoske kuće i od strane klijenata u hotelima, motelima i drugim stambenim okruženjima, kao i u pansionima i ugostiteljstvu. Nije namijenjen za komercijalnu ili industrijsku upotrebu.

Nije dozvoljeno mijenjanje i modificiranje uređaja. Nenamjerna upotreba može uzrokovati opasnosti i dovesti do gubitka prava na jamstvena potraživanja.

Standardi i direktive

Proizvod udovoljava zahtjevima svih primjenjivih direktiva EZ-a s odgovarajućim usklađenim standardima i UK standardima na temelju kojih se dobivaju oznake CE i UKCA.

OPREZI!

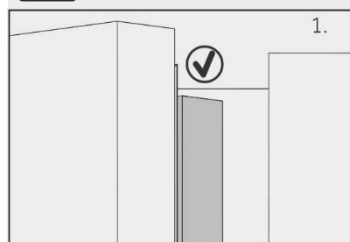

1. Kada zatvorite vrata, vertikalna traka na lijevim vratima hladnjaka treba biti savijena prema unutra (1).

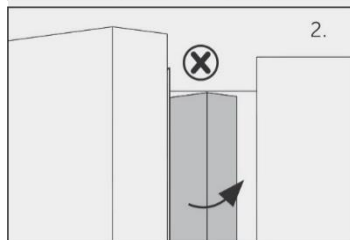

2. Ako pokušate zatvoriti lijeva vrata, a vertikalna traka vrata se ne savija (2), prvo je savijte, inače će udariti osovinu za pričvršćivanje ili desna vrata. Tako će doći do oštećenja i posljedičnog proklizavanja vrata ili curenja.

Unutar okvira nalazi se navoj za grijanje. Temperatura površine malo će se povećati, što je normalno i ne utječe na rad uređaja.

i Obavijest

Zbog tehničkih promjena i razlika u modelima, neke ilustracije u ovom priručniku mogu se razlikovati od vašeg modela.

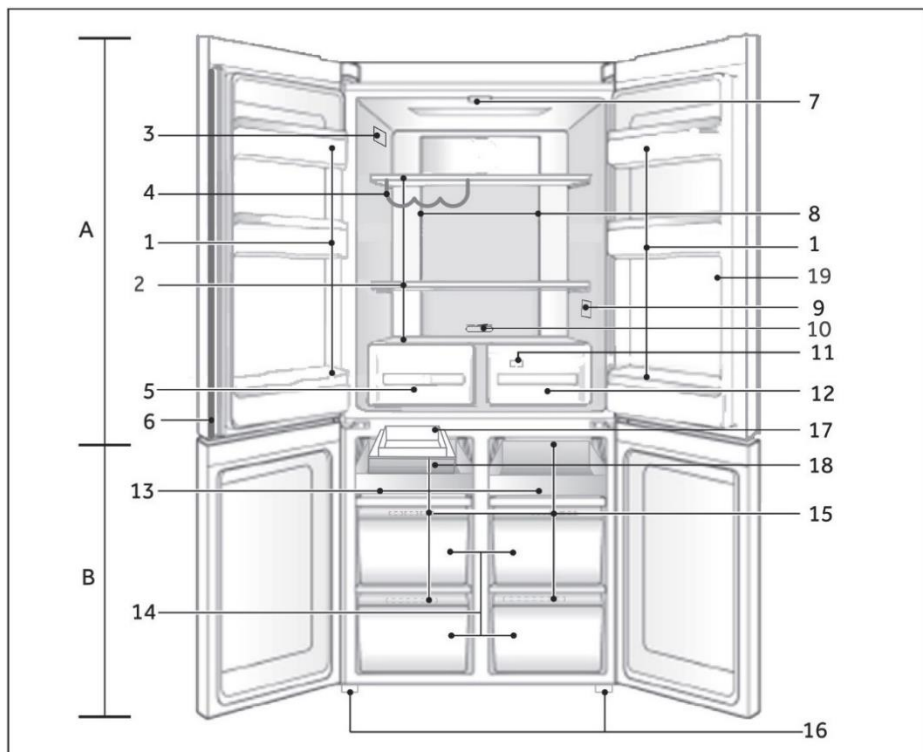

A: Odjeljak hladnjaka

- 1 Držač za boce / police na vratima
- 2 Staklene police
- 3 Nazivna pločica
- 4 Polica za vino
- 5 Humidity box
- 6 Vertikalna greda
- 7 Stropna svjetiljka
- 8 Zračni kanal i senzor (iza ploče)
- 9 O.K - indikator temperature (neobavezno)
- 10 Klizač MyZone
- 11 Zračni kanal (iza ladica)
- 12 Kutija MyZone

B: Odjeljak zamrzivača

- 13 Klizna polica
- 14 Kutija zamrzivača
- 15 Zračni kanal
- 16 Podesive nožice
- 17 Automatski ledomat (HTF-520IP7/HCR5919EHMB/HCR5919EHMP)
- 18 Posuda za led (HTF-520IP7/HCR5919EHMB/HCR5919EHMP)
- 19 Doziranje vode (FITF-520IP7/HTF-520WP7/FHCR5919EFHMB/HCR5919EFHMP)

Upravljačka ploča

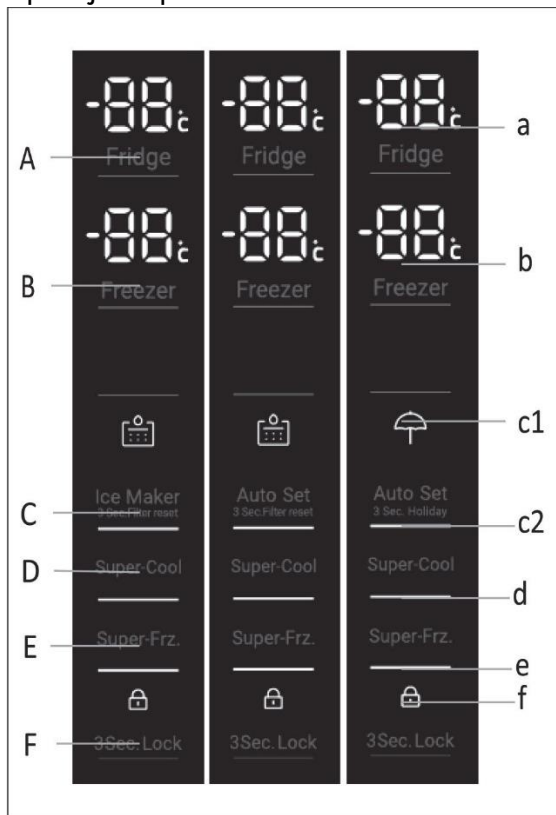
**Gumbi:**

- A Birač hladnjaka
 B Birač zamrzivača
 C Način rada Auto Set i birač funkcije Holiday
 (HTF-540DGG7/ HTF-540DP7/
 HCR5919FOPG/ HCR5919ENMB/
 HCR5919ENMP)

Način rada Auto Set i birač funkcije resetiranja filtra
 (HTF-520WP7)

Način rada ledomata i birač funkcije resetiranja filtra
 (HTF-520IP7/ HCR5919EHMB/
 HCR5919EHMP)

- D Birač funkcije Super-Cool
 E Birač funkcije Super-Freeze
 F Birač za zaključavanje ploče

Indikatori:

- a Temperatura hladnjaka
 b Temperatura zamrzivača
 c1. Način rada Holiday
 (HTF-540DGG7/ HTF-540DP7/
 HCR5919FOPG/ HCR5919ENMB/
 HCR5919ENMP)

Alarm filtra za vodu
 (HTF-520IP7/ HTF-520WP7/
 HCR5919EHMB/ HCR5919EHMP)

- c2. Način rada Auto Set
 d Funkcija Super-Cool
 e Funkcija Super-Freeze
 f Zaključavanje ploče

Prije prve upotrebe

- ▶ Uklonite sav ambalažni materijal, držite ga izvan dohvata djece i odložite na ekološki prihvatljiv način.
- ▶ Očistite unutrašnjost i vanjštinu uređaja vodom i blagim deterdžentom prije stavljanja hrane u njega.
- ▶ Nakon niveliranja i čišćenja uređaja, pričekajte najmanje 2 do 5 sati prije spajanja na napajanje. Pogledajte odjeljak UGRADNJA.
- ▶ Odjeljke prethodno ohladite koristeći visoke postavke, a tek tada ih napunite hranom. Funkcija Power-Freeze pomaže u brzom hlađenju odjeljka zamrzivača.
- ▶ Temperatura hladnjaka i zamrzivača automatski se podešava na 4 °C odnosno -18 °C. To su preporučene postavke. Ako želite, te vrijednosti temperature možete ručno promijeniti. Pogledajte odjeljak PODEŠAVANJE TEMPERATURE.

Prije prve upotrebe funkcije za led i vodu i automatsko stvaranje leda

Prije prve upotrebe morate isprati vodu kroz filtar kako biste uklonili nečistoće ili zadržali zrak u spremniku za vodu i sustavu filtra.

Za led i vodu

- Pritisnite papučicu dozatora vode da biste dozirali 4 litre vode - pričekajte 4 minute prije ponovnog doziranja.
- Dozirajte 4 litre vode, a zatim pričekajte još 4 minute - zajedno s vodom mogli bi se dozirati ostaci ugljika. Oni nisu štetni i normalno je da se pojave tijekom procesa ispiranja.
- Dozirajte još 4 litre vode - tako ćete spriječiti prekomjerno kapanje vode iz dozatora.
- Iz dozatora može izlaziti nekolicina kapljica vode nekoliko dana nakon postavljanja. Tako se uklanja preostali zrak u dozatoru.
- Prije upotrebe provjerite je li se hladnjak hladio najmanje 2 sata.



Model za automatsko stvaranje leda

- 1 Pritisnite gumb na upravljačkoj ploči „C“ da biste uključili funkciju ledomata.
- 2 Bacite prvu punu posudu napravljenog leda. Očistite ladicu za led vodom i vratite je natrag. Ledomat je sada spreman za upotrebu.
- 3 Ponovite 2. korak kako biste uklonili prašinu iz posude za led koja se nakupila tijekom proizvodnje i transporta.
- 4 Ispraznite vodu, osušite posudu i vratite je pravilno.
- 5 Nakon uključivanja ledomata, prva posuda s ledom može izgubiti boju. Oni nisu štetni i normalno je da se pojave tijekom procesa ispiranja. Bacite prvu punu posudu napravljenog leda. Ledomat je sada spreman za upotrebu.



Obavijest

Učinak filtra za vodu povećava se s upotrebom, postiže optimalne performanse nakon dva do tri pune posude leda.

Tipke senzora

Gumbi na upravljačkoj ploči su tipke senzora, koje reagiraju već kada se lagano dodirnu prstom.

Uključivanje/isključivanje uređaja

Uređaj radi odmah nakon priključivanja na izvor napajanja.

Prilikom prvog uključivanja uređaja, prikazuju se stvarne temperature hladnjaka i zamrzivača. Zaslom trepće. Ako su vrata zatvorena, isključit će se nakon 30 sekundi.

Možda je aktivno zaključavanje ploče.

Obavijest

- ▶ Uređaj je prethodno podešen na preporučenu temperaturu od 5 °C (hladnjak) i - 18 °C (zamrzivač). U normalnim uvjetima u okolini nije potrebno podešavati temperaturu.
- ▶ Kada je uređaj uključen nakon odvajanja od glavnog električnog napajanja, može proći i do 12 sati dok se ne postignu odgovarajuće temperature.

Ispraznite uređaj prije isključivanja. Izvucite kabel napajanja iz utičnice ako želite isključiti uređaj.

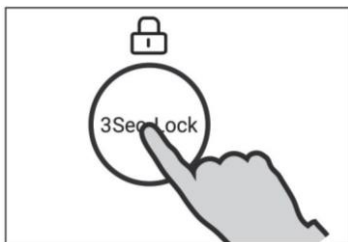

Zaključavanje/otključavanje ploče

Obavijest

Upravljačka ploča automatski će blokirati aktiviranje ako su vrata zatvorena i ne dodirnete nijedan gumb tijekom 30 sekundi. Upravljačka ploča mora biti otključana da biste mogli podesiti bilo koju postavku.

- ▶ Dodirnite gumb „F“ 3 sekunde da biste omogućili aktiviranje svih elemenata ploče. Sada se prikazuju zvučni alarmi i povezani indikator T; osvjetljenje ploče je isključeno. Ikona trepće ako pritisnete gumb kad je aktivirano zaključavanje ploče. Promjena nije provedena.
- ▶ Ponovno pritisnite gumb da biste proveli otključavanje.

Stanje mirovanja

Zaslom se automatski isključuje 30 sekundi nakon pritiska tipke. Zaslom će se automatski zaključati. Automatski će se uključiti nakon pritiska bilo koje tipke ili otvaranjem vrata (alarm ne svijetli na zaslonu).

Odaberite način rada

Možda ćete morati odabrati jedan od sljedeća dva načina podešavanja uređaja:

1) Način rada Auto Set

U načinu rada Auto Set uređaj može automatski podesiti temperaturu ovisno o temperaturi okoline i promjeni temperature unutar uređaja. Ako nemate posebne zahtjeve, preporučujemo da koristite način rada Auto Set (kasnije pogledajte način rada Auto Set).

2) Način rada ručnog podešavanja:

Ako želite ručno podesiti temperaturu uređaja kako biste pohranili određenu hranu, možete to učiniti pomoću gumba za podešavanje temperature (pogledajte odjeljak PODEŠAVANJE TEMPERATURE).

Alarm o otvorenim vratima

Kad su vrata hladnjaka otvorena dulje od 1 minute, oglasit će se alarm za otvaranje vrata. Alarm možete utišati zatvaranjem vrata ili dodirivanjem upravljačke ploče. Ako vrata ostanu otvorena duže od sedam minuta, svjetlo unutar hladnjaka i osvjetljenje upravljačke ploče automatski će se isključiti.



Podešavanje temperature

Na unutarnje temperature utječu sljedeći čimbenici:

- ▶ Temperatura okoline
- ▶ Učestalost otvaranja vrata
- ▶ Količina uskladištene hrane
- ▶ Ugradnja uređaja

Podešavanje temperature hladnjaka

1. Otključajte ploču pritiskom gumba „F” ako je zaključana.
2. Pritisnite gumb „A” (hladnjak) da biste odabrali odjeljak hladnjaka. Oglasit će se alarm. Prikazat će se stvarna temperatura u odjeljku hladnjaka.
3. Pritisnite gumb „A” da biste podesili temperaturu hladnjaka. Svaki pritisak tipke pratit će se zvučni signal. Temperatura se smanjuje u koracima od 1 °C s najviše 9 °C na najmanje 1 °C, a vratit će se na 9 °C nakon još jednog pritiska. Optimalna temperatura u hladnjaku je 4 °C. Niže temperature podrazumijevaju nepotrebnu potrošnju energije.

Ako u roku od 5 sekundi ne pritisnete nijednu tipku, postavka se automatski potvrđuje.

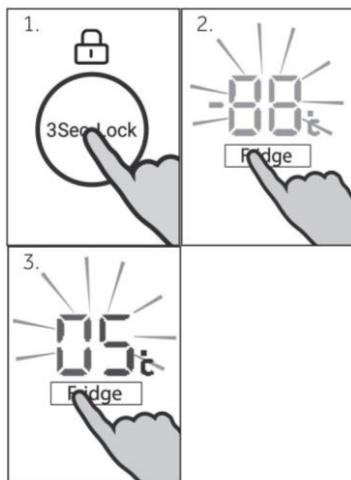

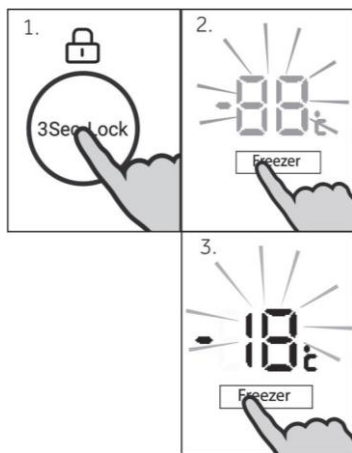

Podešavanje temperature zamrzivača

1. Otključajte ploču pritiskom gumba „F“ ako je zaključana.
2. Pritisnite gumb „B“ (zamrzivač) da biste odabrali odjeljak zamrzivača. Oglasit će se alarm. Prikazat će se stvarna temperatura u odjeljku zamrzivača.
3. Pritisnite gumb „B“ (zamrzivač) da biste podesili temperaturu zamrzivača. Svak pritisak tipke pratit će se zvučni signal.
Temperatura se smanjuje u koracima od 1 °C sa najviše -14 °C na najmanje -24 °C, a vratit će se na -14 °C nakon još jednog pritiska.
Optimalna temperatura u zamrzivaču je -18 °C. Niže temperature podrazumijevaju nepotrebnu potrošnju energije.

Ako u roku od 5 sekundi ne pritisnete nijednu tipku, postavka se automatski potvrđuje.

i Obavijest

Temperatura u odgovarajućem odjeljku ne može se podesiti ako je aktivirana bilo koja druga funkcija (Power-Freeze, Super-Cool, Holiday ili način rada Auto Set) ili ako je zaslon zaključan. Odgovarajući indikator će treptati zajedno sa zvučnim signalom.

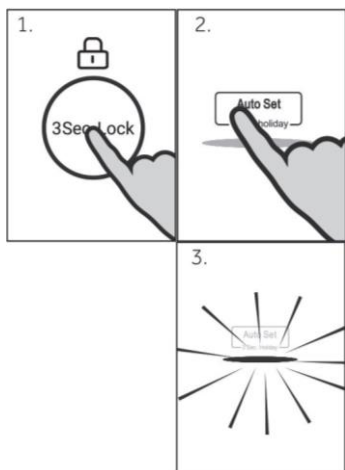

Način rada Auto Set

U načinu rada Auto Set uređaj može automatski podesiti temperaturu ovisno o temperaturi okoline i promjeni temperature unutar uređaja. Ova se funkcija koristi bez upotrebe ruku.

1. Otključajte ploču pritiskom gumba „F“ ako je zaključana.
2. Pritisnite gumb „C“ (Auto Set). Oglasit će se alarm.
3. Zasvijetlit će indikator „c2“ i aktivirat će se funkcija. Ponavljanjem gore navedenih koraka ili odabirom druge funkcije ova se funkcija može ponovno isključiti.

Način rada ledomata

U načinu rada ledomata hladnjak pokreće funkciju automatskog ledomata. Kada je ladica za led puna leda, obustavit će se postupak stvaranja leda.

1. Provjerite je li trenutačno stanje otključano.
2. Pritisnite „C” (ledomat) i oglasit će se zvučni signal.
3. Zasljetlit će indikator „c2” i pokrenut će se funkcija automatskog ledomata.

Želite li isključiti funkciju ledomata, pritisnite „C” (ledomat) i u otključanom stanju. Način rada ledomata i način rada Super-Cool / Super-Freeze mogu se uključiti istodobno.

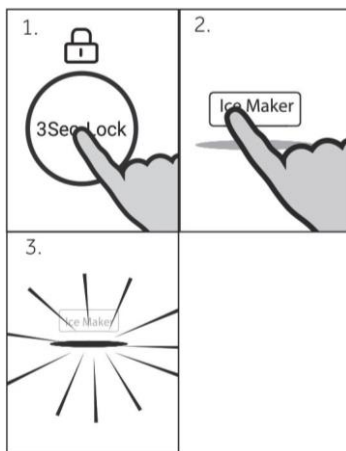

Funkcija Holiday

Ova funkcija trajno podešava temperaturu hladnjaka na 17 °C.

To omogućuje da vrata praznog hladnjaka ostanu zatvorena bez neugodnih mirisa ili plijesni tijekom dugotrajne odsutnosti (npr. tijekom odmora). Odjeljak zamrzivača možete postaviti prema vlastitim potrebama.

1. Otključajte ploču pritiskom gumba „F” ako je zaključana.
2. Pritisnite gumb „C” (Auto Set) 3 sekunde.
3. Zasljetlit će indikator „c1” i aktivirat će se funkcija.

Ponavljanjem gore navedenih koraka ili odabirom druge funkcije ova se funkcija može ponovno isključiti.

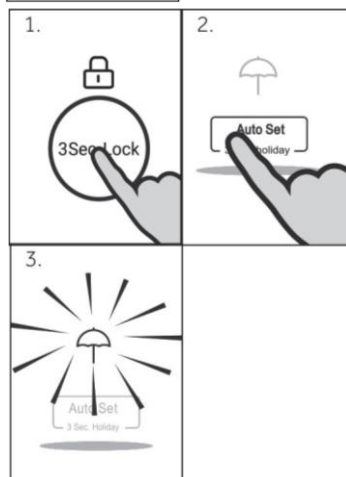

UPOZORENJE!

Kada je aktivna funkcija Holiday, u odjeljku hladnjaka ne smiju se skladištiti namirnice. Temperatura od +17 °C previsoka je za skladištenje hrane.

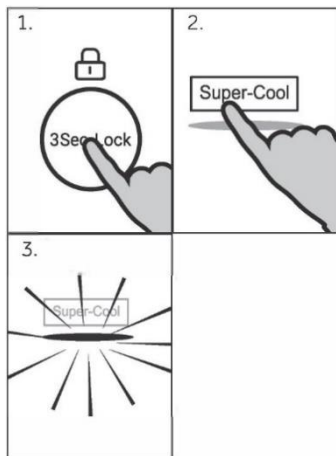

Funkcija Super-Cool

Uključite funkciju Super-Cool ako trebate pohraniti veliku količinu hrane (primjerice nakon kupnje). Funkcijom Power-Cool ubrzava se hlađenje svježije hrane i štiti već pohranjena roba od nepoželjnog zagrijavanja. Tvornički podešena temperatura je od 0 do +1 °C.

1. Otključajte ploču pritiskom gumba „F” ako je zaključana.
2. Pritisnite gumb „D” (Super-Cool).
3. Zasljetlit će indikator „d” i aktivirat će se funkcija. Ponavljanjem gore navedenih koraka ili odabirom druge funkcije ova se funkcija može ponovno isključiti.



Obavijest: Automatsko isključivanje

Ova će se funkcija automatski onemogućiti nakon 6 sati



Upotreba dozatora za vodu (samo modeli za doziranje vode)

Prije prve upotrebe dozatora za vodu provjerite jeste li slijedili korake opisane u poglavlju „Prije upotrebe funkcije za led i vodu ili automatsko stvaranje leda”.

Doziranje

Vaš dozator za vodu dizajniran je za upotrebu jednom rukom. Lagano pritisnite ručicu za doziranje čašom ili spremnikom da biste ispuštali vodu. Želite li zaustaviti protok vode, jednostavno povucite čašu ili spremnik dalje od ručice dozatora. Pritiskom na ručicu za doziranje neće se povećati protok ili ispustiti više vode.



UPOZORENJE!

Kako biste izbjegli oštećenje imovine ili tjelesne ozljede, nemojte stavljati ruke, prste ili predmete u otvor dozatora.

Upotreba ledomata (samo modeli za led i vodu i automatsko stvaranje leda) Uključivanje/isključivanje leda

Ledomat je projektiran za automatsko doziranje leda u spremnik za led koji se nalazi ispod njega - zaustavit će se kada otkrije da je spremnik pun. Što više leda koristite, to se više leda proizvodi.

Prva upotreba

Ledomat će se isključiti kad prvi put uključite hladnjak nakon postavljanja. Isključit će se indikator iznad ikone za „uključivanje/isključivanje leda”.

1. Pritisnite gumb na upravljačkoj ploči „C“ da biste uključili funkciju ledomata.
 2. Bacite prvu punu posudu napravljenog leda. Očistite ladicu za led vodom i vratite je natrag. Ledomat je sada spreman za upotrebu.
 3. Ponovite 2. korak kako biste uklonili prašinu iz posude za led koja se nakupila tijekom proizvodnje i transporta.
 4. Ispraznite vodu, osušite posudu i vratite je pravilno.
 5. Nakon uključivanja ledomata, prva posuda s ledom može izgubiti boju. Oni nisu štetni i normalno je da se pojave tijekom procesa ispiranja. Bacite prvu punu posudu napravljenog leda. Ledomat je sada spreman za upotrebu.
- Provedite opisane korake nakon odmora ili duljeg razdoblja nekorištenja leda.



Obavijest

Učinkak filtra za vodu povećava se s upotrebom, postiže optimalne performanse nakon dva do tri pune posude leda.

Isključite ledomat ako:

- Nema nekoliko sati nema vode.
- Uklanjate spremnik za led na neko vrijeme.
- Idete na godišnji odmor.

Informacije o ledomatu

- Automatski ledomat proizvest će oko osam kockica leda svaka 2 sata, ovisno o temperaturi odjeljka zamrzivača i učestalosti otvaranja vrata.
- Posuda za kocke napunit će se vodom.
- Kada su kockice zamrznute, bit će izbačene iz posude za led u spremnik za led.
- Stvaranje leda nastavit će se sve dok se spremnik za led ne napuni.
- Stvaranje leda nastavit će se nakon što počnete koristiti pohranjeni led.
- Uređaj za led i vodu opremljen je manjim spremnikom za led unutar većeg spremnika u zamrzivaču.
- Na spremnik za led pričvršćena je žličica za led. Ova žličica omogućuje higijenski pristup ledu.
- Ako je potrebna velika količina leda, izvadite spremnik za led i pustite da led padne u veću posudu.
- Ako led ne koristite često, stare će kockice postati mutne, ustajalog okusa, skupit će se i mogu se slijepiti. Povremeno ispraznite spremnik za led i operite u mlakoj vodi. Temeljito osušite i vratite u pravilan položaj.



UPOZORENJE!

- ▶ Izbjegavajte kontakt s pokretnim dijelovima mehanizma za izbacivanje leda i ne stavljajte prste na mehanizam za automatsku izradu leda dok hladnjak radi.
- ▶ Nemojte koristiti kockice leda koje su promijenile boju, obično u zeleno-plavu. Ako primijetite takvu promjenu boje, bacite kockice leda i obratite se svom obučenom i podržanom serviseru tvrtke Haier.
- ▶ Provjerite je li ledomat spojen samo na filter i dovod pitke vode.
- ▶ Instalaciju priključka vode na ledomat mora izvršiti obučeni i podržani serviser tvrtke Haier ili kvalificirani vodoinstalater.

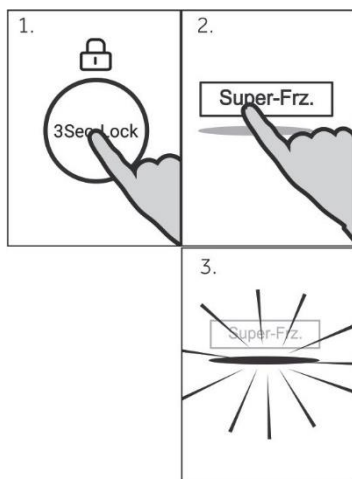

Funkcija Super-Freeze

Svježu hranu zamrznete što je prije moguće. Tako ćete sačuvati najveću nutritivnu vrijednost hrane, njen izgled i okus. Funkcijom Super-Freeze ubrzava se zamrzavanje svježe hrane i štiti već pohranjena roba od nepoželjnog zagrijavanja. Ako trebate zamrznuti veliku količinu hrane jednom, preporučujemo da unaprijed postavite funkciju Super-Freeze 24 sata prije upotrebe zamrznute prostorije. Podešena temperatura funkcije je manja -24 °C.

1. Otključajte ploču pritiskom gumba „F” ako je zaključana.
2. Pritisnite gumb „E” (Super-Freeze).
3. Zasljetlit će indikator „e” i aktivirat će se funkcija.

Ponavljanjem gore navedenih koraka ili odabirom druge funkcije ova se funkcija može ponovno isključiti.



Obavijest: Automatsko isključivanje

Funkcija Super-Freeze automatski će se isključiti nakon 50 sati. Uređaj će zatim raditi na prethodno podešenoj temperaturi.



UPOZORENJE!

- ▶ Ispraznite uređaj prije isključivanja.
- ▶ Držite vrata hladnjaka otvorena kad je uključena funkcija isključivanja hladnjaka kako biste izbjegli neugodne mirise ili stvaranje plijesni.

Savjeti za skladištenje svježe hrane

Čuvanje u odjeljku hladnjaka

- ▶ Održavajte temperaturu hladnjaka ispod 4 °C.
- ▶ Vruća hrana mora se ohladiti na sobnu temperaturu prije stavljanja u uređaj.
- ▶ Hrana koja se sprema u uređaj treba se prije toga oprati i osušiti
- ▶ Hrana mora biti dobro zatvorena kako bi se izbjegle promjene mirisa ili okusa.
- ▶ Nemojte skladištiti pretjerane količine hrane. Ostavite slobodnog prostora između hrane kako biste omogućili da hladni zrak protječe oko nje radi boljeg i ujednačenijeg rashlađivanja.
- ▶ Hranu koja se jede svakodnevno čuvajte na prednjoj strani police.
- ▶ Ostavite prazninu između hrane i unutarnjih stijenki kako biste omogućili protok zraka. Posebno nemojte pohranjivati hranu uz stražnju stijenku jer bi se hrana mogla na njoj zamrznuti. Izbjegavajte izravan dodir hrane (osobito masne ili kisele hrane) s unutarnjom oblogom jer je ulje/kiselina može nagristi. Očistite masnu/kiselu prljavštinu kad god je uočite.
- ▶ Odmrznite smrznutu hranu u pretincu hladnjaka. Na taj način možete koristiti zamrznutu hranu kako biste smanjili temperaturu u odjeljku i uštedjeli energiju.
- ▶ Proces starenja voća i povrća kao što su tikvice, dinje, papaja, banana, ananas itd. može se ubrzati u hladnjaku. Stoga se ne preporučuje da tu hranu čuvate u hladnjaku. Međutim, dozrijevanje veoma zelenog voća može se pospješiti u određenom razdoblju. Luk, češnjak, đumbir i ostalo korjenasto povrće također se treba čuvati na sobnoj temperaturi.
- ▶ Neugodni mirisi u hladnjaku znak su da se nešto prosulo i da je potrebno čišćenje. Pogledajte odjeljak NJEGA I ČIŠĆENJE.
- ▶ Različite namirnice stavljajte u različita područja, ovisno o njihovim svojstvima:

Obavijest

- ▶ Držite razmak veći od 10 mm između postavljene hrane i zračnog kanala bi se postigao željeni učinak hlađenja.

- 1 Maslac, sir itd.
- 2 Jaja, konzerve, konzervirana hrana, začini itd.
- 3 Pića i hrana u bocama.
- 4 Ukiseljena hrana, konzervirana hrana, itd.
- 5 Mesni proizvodi, grickalice, tjestenina, konzervirana hrana, mlijeko, tofu, mliječni proizvodi itd.
- 6 Kuhano meso, kobasice itd.
- 7 Ladica My Zone: suho voće, ulje maslaca, čokolada
- 8 Ladica Humidity box: Voće, povrće, salata itd.

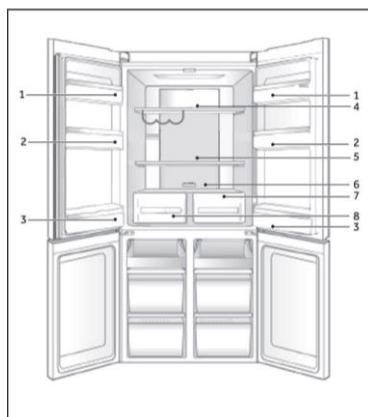

Skladištenje u odjeljku zamrzivača

- ▶ Održavajte temperaturu zamrzivača na -18 °C.
- ▶ 24 sata prije zamrzavanja uključite funkciju Power-Freeze; za male količine hrane dovoljno je 4 do 6 sati.
- ▶ Vruća hrana mora se prvo ohladiti na sobnu temperaturu prije stavljanja u odjeljak zamrzivača.
- ▶ Hrana izrezana u manje komade brže će se zamrznuti i lakše će se odmrznuti i skuhati. Preporučena težina svakog komada manja je od 2,5 kg
- ▶ Bolje je zapakirati hranu prije stavljanja u zamrzivač. Vanjska strana pakiranja mora biti suha kako bi se izbjeglo sljepljivanje vrećica. Ambalažni materijali moraju biti bez mirisa, nepropusni za zrak, neotrovni i netoksični.
- ▶ Kako biste izbjegli istek razdoblja skladištenja, na pakiranje zabilježite datum zamrzavanja, rok upotrebe i naziv namirnice u skladu s razdobljima skladištenja različite hrane.
- ▶ **UPOZORENJE!** Kiselina, lužina, sol itd. mogu nagristi unutarnju površinu zamrzivača. Ne stavljajte hranu koja sadrži te tvari (npr. morsku ribu) izravno na unutarnju površinu. Slana voda u zamrzivaču mora se odmah očistiti.
- ▶ Nemojte hranu čuvati duže od razdoblja koje je preporučio proizvođač. Izvadite samo potrebnu količinu hrane iz zamrzivača.
- ▶ Brzo konzumirajte odmrznutu hranu. Odmrznuta hrana ne može se ponovno zamrznuti osim ako se prvo ne skuha, inače može postati nejestiva.
- ▶ Nemojte stavljati prekomjerne količine svježe hrane u zamrzivač. Pogledajte kapacitet zamrzivača - pogledajte TEHNIČKE PODATKE ili podatke na nazivnoj pločici.
- ▶ Hrana se može čuvati u zamrzivaču na temperaturi od najmanje -18 °C dva do dvanaest mjeseci, ovisno o njezinim svojstvima (npr. meso: 3 - 12 mjeseci, povrće: 6 - 12 mjeseci)
- ▶ Prilikom zamrzavanja svježe hrane izbjegavajte dodir s već zamrznutom hranom. Opasnost od odmrzavanja!

Prilikom čuvanja komercijalno smrznute hrane slijedite ove smjernice:

- ▶ Slijedite smjernice proizvođača u vezi vremena skladištenja hrane. Ne prekoračujte te smjernice!
- ▶ Nastojte da vrijeme između kupnje i skladištenja bude što kraće kako biste očuvali kvalitetu hrane.
- ▶ Kupite smrznutu hranu koja se čuva na temperaturi od -18 °C ili nižoj.
- ▶ Nemojte kupovati hranu koja sadrži led ili mraz na pakiranju - to je znak da su proizvodi možda djelomično odmrznuti i ponovno zamrznuti - porast temperature utječe na kvalitetu hrane.



Obavijest

- ▶ Držite razmak veći od 10 mm između postavljene hrane i zračnog kanala bi se postigao željeni učinak hlađenja.

Višestruki protok zraka

Hladnjak je opremljen sustavom s višestrukim protokom zraka zbog kojega na svakoj razini polica struji hladan zrak. To pomaže u održavanju ujednačene temperature i svježine hrane.

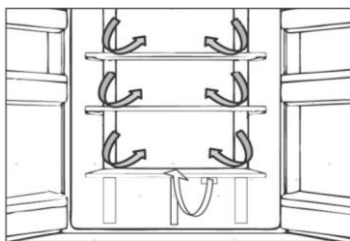

Podesive police

Visina polica može se prilagoditi vašim potrebama za skladištenjem.

1. Želite li premjestiti policu, prvo je uklonite podizanjem stražnjeg ruba (1) pa je izvucite (2).
2. Da biste je ponovno postavili, stavite je na jezičce s obje strane i gurnite u krajnji stražnji položaj dok se stražnja strana police ne učvrsti unutar utora na bočnim stranama

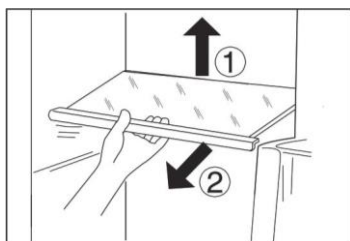

i Obavijest:

Provjerite jesu li svi krajevi police poravnati.

Ladica My Zone

U ovom odjeljku razina vlage niža je nego u odjeljku hladnjaka. Ova ladica prikladna je za skladištenje suhog voća i druge suhe hrane s niskim sadržajem vode kao što su maslac, masti i ulje ili čokolada.

Ladica Humidity box

U ovom je odjeljku razina vlage viša nego u odjeljku hladnjaka. Sustav je automatski kontrolira, a odjeljak je pogodan za pohranu voća, povrća, salata itd.

i Obavijest:

- ▶ Nemojte uklanjati plastične poklopce u ta dva područja. Oni održavaju vlažnost.
- ▶ Voće osjetljivo na hladnoću poput ananasa, avokada, banana, grejpa nije preporučljivo pohranjivati u ove dvije ladice.

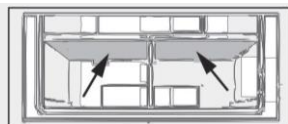

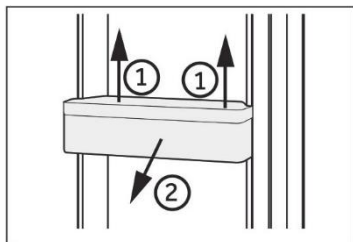

Uklonjive police na vratima

Police na vratima mogu se ukloniti radi čišćenja: Stavite ruke na obje strane police, podignite je prema gore (1) i izvucite (2).

Prilikom ponovnog postavljanja police na vratima provedite opisane korake obrnutim redoslijedom.



OPCIONALNO: Indikator OK temperature

Indikator OK temperature može se koristiti za određivanje temperatura ispod +4 °C. Postupno smanjujte temperaturu ako indikator ne pokazuje „OK“.

i Obavijest:

Kad je uređaj uključen, može proći i do 12 sati dok se ne postignu odgovarajuće temperature.

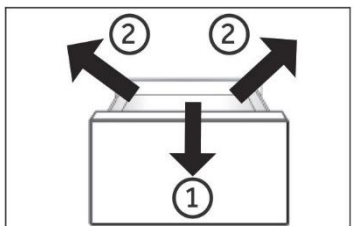

Uklonjiva ladica zamrzivača

Prilikom uklanjanja ladice, izvucite je do samog kraja (1), podignite i izvadite (2).

Prilikom ponovnog postavljanja ladice provedite opisane korake obrnutim redoslijedom.

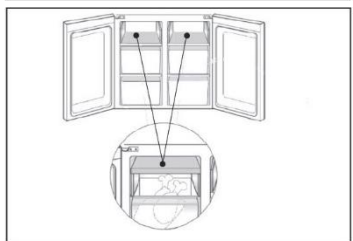

Skladištenje velikih namirnica

Veliki komadi npr. smrznute hrane mogu se skladištiti nakon:

- ▶ uklanjanja i prevrtanja gornje posude za zamrzavanje za 180° ili
- ▶ nakon uklanjanja gornjih plitica za zamrzavanje te srednje ladice zamrzivača i pohranjivanja hrane izravno na policu.

Svjetlo

Unutrašnje LED svjetlo uključuje se kada otvorite vrata. Na rad svjetala ne utječe nijedna druga postavka uređaja.



Savjeti za uštedu energije

- ▶ Provjerite je li uređaj pravilno prozračen (pogledajte odjeljak UGRADNJA).
- ▶ Nemojte postavljati uređaj na mjesto pod izravnim utjecajem sunčeve svjetlosti ili u blizini izvora topline (npr. štednjaka, grijača).
- ▶ Izbjegavajte nepotrebno nisku temperaturu u uređaju. Potrošnja energije se povećava što temperatura u uređaju niža.
- ▶ Funkcije kao što su POWER- FREEZE troše više energije.
- ▶ Pričekajte da se hrana ohladi prije stavljanja u uređaj.
- ▶ Što manje i što kraće otvarajte vrata uređaja.
- ▶ Nemojte prepuniti uređaj kako ne biste otežali protok zraka.
- ▶ Pripazite da u pakiranju hrane nema zraka.
- ▶ Brtve vrata održavajte čistima tako da se vrata pravilno zatvaraju.
- ▶ Odmrznite smrznutu hranu u pretincu hladnjaka.
- ▶ Konfiguracija koja najviše štedi energiju podrazumijeva postavljanje ladice, kutije za hranu i policu u položaju kao u tvornici te postavljanje hrane u što dalji položaj, tako da nije zapriječen izlazni otvor kanala.



UPOZORENJE!

Odvojite uređaj od izvora napajanja prije čišćenja.

Čišćenje

Očistite uređaj kad je spremjeno samo malo ili nimalo hrane.

Uređaj se treba očistiti svaka četiri tjedna radi dobrog održavanja i sprječavanja nastanka neugodnih mirisa skladištene hrane.



UPOZORENJE!

- ▶ Uređaj nemojte čistiti tvrdim četkama, žičanim četkama, deterdžentom u prahu, benzinom, amil-acetatom, acetonom i sličnim organskim otopinama, kiselim ili lužnatim otopinama. Očistite posebnim deterdžentom za hladnjak kako biste izbjegli oštećenja.
- ▶ Nemojte prskati ili ispirati uređaj tijekom čišćenja.
- ▶ Pri čišćenju uređaja nemojte koristiti vodeni sprej ili paru.
- ▶ Nemojte čistiti hladne staklene police vrućom vodom. Staklo može puknuti zbog nagle promjene temperature.
- ▶ Ne dodirujte unutarnju površinu odjeljka zamrzivača, osobito mokrim rukama, jer se vaše ruke mogu zaljepiti na smrznutu površinu.
- ▶ U slučaju zagrijavanja provjerite stanje smrznutih namirnica.

- ▶ Brtva vrata mora stalno biti čista.
- ▶ Očistite unutrašnjost i kućište uređaja spužvom navlaženom toplom vodom i neutralnim deterdžentom.

1. Očistite unutrašnjost i vanjske površine hladnjaka, uključujući brtve vrata, police na vratima, staklene police, kutije i tako dalje. Koristite mekani ručnik ili spužvu natopljenu toplom vodom (možete dodati neutralni deterdžent u toplu vodu).
2. Ako se prolije tekućina, uklonite sve onečišćene dijelove, izravno ih isperite tekućom vodom, osušite i vratite u hladnjak.
3. Ako se prolije kremasti sadržaj (kao što je vrhnje, sladoled koji se topi), uklonite sve onečišćene dijelove, stavite u toplu vodu temperature oko 40 °C na neko vrijeme, zatim isperite tekućom vodom, osušite i vratite u hladnjak.
4. U slučaju da se neki mali dio ili komponenta zaglavi unutar hladnjaka (između polica ili ladica), oslobodite ga malom mekom četkom. Ako ne možete doći do dijela, obratite se korisničkoj službi tvrtke Haier.



- ▶ Isperite i osušite mekom krpom.
- ▶ Nijedan dio uređaja nemojte čistiti u perilici posuđa.
- ▶ Pustite da prođe najmanje sedam minuta prije ponovnog pokretanja uređaja jer bi često pokretanje moglo oštetiti kompresor.

Odmrzavanje

Odmrzavanje odjeljaka hladnjaka i zamrzivača obavlja se automatski, nije potreban ručni rad.



UPOZORENJE!

Zamjenu svjetlosnog izvora (samo LED) mora obaviti stručna osoba.

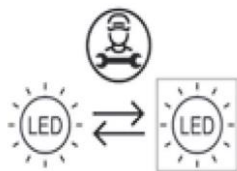

Ovaj proizvod sadrži svjetlosni izvor razreda F energetske učinkovitosti.

Odjeljak	Razred energetske učinkovitosti	Model
Gornja lampica hladnjaka	F	HTF-540DGG7 HTF-540DP7 HTF-520WP7 HTF-520IP7 HCR591 9FOPG HCR5919EHMB HCR5919ENMB HCR591 9EHMP HCR591 9ENMP
Lampica na ručki	F	

Dugotrajno nekorisćenje

Ako se uređaj ne koristi dulje vrijeme i nećete koristiti samo funkciju Holiday ili funkciju isključivanja hladnjaka:

- ▶ Izvadite hranu.
- ▶ Iskopčajte utikač za napajanje.
- ▶ Ispraznite i očistite spremnik za vodu
- ▶ Očistite uređaj sukladno navedenim uputama.
- ▶ Držite vrata otvorena kako biste spriječili stvaranje neugodnih mirisa.



Obavijest

Isključite uređaj samo ako je to zaista potrebno.

Premještanje uređaja

1. Uklonite svu hranu i iskopčajte uređaj.
2. Učvrstite police i druge pomične dijelove u hladnjaku i zamrzivaču ljepljivom trakom.
3. Ne naginjte hladnjak za više od 45° kako ne biste oštetili rashladni sustav.



UPOZORENJE!

- ▶ Nemojte podizati uređaj držeći ga za ručke.
- ▶ Uređaj ne postavljajte vodoravno na tlo.

Većinu problema koji se pojave možete riješiti sami bez pomoći stručnjaka. U slučaju nastanka problema, provjerite sve prikazane mogućnosti i slijedite upute u nastavku prije obraćanja postprodajnoj službi. Pogledajte odjeljak SLUŽBA ZA KORISNIKE.



UPOZORENJE!

- ▶ Prije održavanja, deaktivirajte uređaj i odvojite mrežni utikač iz mrežne utičnice.
- ▶ Električnu opremu smiju servisirati samo kvalificirani električni stručnjaci, jer nepravilni popravci mogu uzrokovati znatna posljedična oštećenja.
- ▶ Oštećeni kabel za napajanje treba zamijeniti proizvođač, njegov serviser ili osobe sličnih kvalifikacija da bi se izbjegla opasnost.

Problem	Mogući uzrok	Moguće rješenje
Kompresor ne radi.	<ul style="list-style-type: none"> • Utikač za električnu mrežu nije utaknut u utičnicu električne mreže. • Uređaj se nalazi u ciklusu odmrzavanja 	<ul style="list-style-type: none"> • Priključite utikač za električnu mrežu. • To je normalno za automatsko odmrzavanje
Uređaj se često pokreće ili radi predugo.	<ul style="list-style-type: none"> • Unutarnja ili vanjska temperatura previsoka je. • Uređaj je bio bez napajanja neko vrijeme. • Ladica ili vrata uređaja nisu dobro zatvorena. • Vrata/ladica su/je otvarana prečesto ili predugo. • Postavka temperature za odjeljak zamrzivača je preniska. • Brtva vrata/ladice je prljava, istrošena, napuknuta ili nepravilno postavljena. • Potrebna cirkulacija zraka nije osigurana. 	<ul style="list-style-type: none"> • U tom je slučaju normalno da uređaj radi dulje. • Obično je potrebno 8 do 12 sati da se uređaj u potpunosti ohladi. • Zatvorite vrata/ladicu i pobrinite se da se uređaj nalazi na ravnoj površini i da hrana ili spremnik ne blokiraju vrata. • Ne otvarajte vrata/ladicu prečesto. • Povećavajte temperaturu dok ne dosegnete zadovoljavajuću vrijednost. Potrebno je 24 sata da se temperatura u hladnjaku stabilizira. • Očistite brtvu vrata/ladice ili je zamijenite u službi za korisnike. • Osigurajte odgovarajuću ventilaciju.
Unutrašnjost hladnjaka prljava je i/ili smrdi.	<ul style="list-style-type: none"> • Potrebno je očistiti unutrašnjost hladnjaka. • Hrana snažnog mirisa čuva se u hladnjaku. 	<ul style="list-style-type: none"> • Očistite unutrašnjost hladnjaka. • Temeljito omotajte hranu.

<p>U unutrašnjosti uređaja nije dovoljno hladno.</p>	<ul style="list-style-type: none"> • Temperatura je postavljena na previsoku vrijednost. • Skladište se pretople namirnice. • Istodobno je pohranjeno previše hrane. • Namirnice su preblizu jedna drugoj. • Ladica ili vrata uređaja nisu dobro zatvorena. • Vrata/ladica su/je otvarana prečesto ili predugo. 	<ul style="list-style-type: none"> • Resetirajte temperaturu. • Ohladite namirnice prije nego ih pohranite. • Pohranite manju količinu hrane. • Ostavite razmak između nekoliko namirnica kako bi zrak mogao strujati. • Zatvorite vrata/ladicu. • Ne otvarajte vrata/ladicu prečesto.
<p>U unutrašnjosti uređaja je prehladno.</p>	<ul style="list-style-type: none"> • Temperatura je postavljena na prenisku vrijednost. • Funkcija Power-Freeze aktivirana je ili predugo traje. 	<ul style="list-style-type: none"> • Resetirajte temperaturu. • Isključite funkciju Power-Freeze.
<p>Stvaranje vlage na unutarnjoj strani odjeljka hladnjaka.</p>	<ul style="list-style-type: none"> • Klima je previše topla ili previše vlažna. • Ladica ili vrata uređaja nisu dobro zatvorena. • Vrata/ladica su/je otvarana prečesto ili predugo. • Otvoreni su spremnici hrane ili tekućine. 	<ul style="list-style-type: none"> • Povećajte temperaturu. • Zatvorite vrata/ladicu. • Ne otvarajte vrata/ladicu prečesto. • Pričekajte da se vruća hrana ohladi na sobnu temperaturu i pokrijte hranu i tekućine.
<p>Vlaga se nakuplja na vanjskoj površini hladnjaka ili između vrata / vrata i ladice.</p>	<ul style="list-style-type: none"> • Klima je previše topla ili previše vlažna. • Ladica ili vrata nisu dobro zatvorena. Kondenziraju se hladan zrak u uređaju i topao zrak vani. 	<ul style="list-style-type: none"> • Ovo je uobičajeno u vlažnoj klimi i promijenit će se kada se vlažnost smanji. • Pobrinite se da su vrata ili ladica dobro zatvoreni/a.
<p>Mnogo leda i mraz u odjeljku zamrzivača.</p>	<ul style="list-style-type: none"> • Hrana nije primjereno zapakirana. • Ladica ili vrata uređaja nisu dobro zatvorena. • Vrata/ladica su/je otvarana prečesto ili predugo. • Brtva vrata/ladice je prljava, istrošena, napuknuta ili nepravilno postavljena. • Nešto u unutrašnjosti onemogućava pravilno zatvaranje vrata/ladice. 	<ul style="list-style-type: none"> • Dobro zapakirajte hranu. • Zatvorite vrata/ladicu. • Ne otvarajte vrata/ladicu prečesto. • Očistite brtve vrata/ladice ili ih zamijenite novima. • Premjestite police, police na vratima ili unutarnje spremnike kako bi se vrata/ladica mogla zatvoriti.
<p>Bočne strane ormarića i trake vrata zagrijavaju se.</p>	<ul style="list-style-type: none"> • - 	<ul style="list-style-type: none"> • To je normalno.

Uređaj proizvodi neobične zvukove.	<ul style="list-style-type: none"> • Uređaj se ne nalazi na ravnom tlu. • Uređaj dodiruje neki predmet u svojoj okolini. 	<ul style="list-style-type: none"> • Podesite nožice za niveliranje uređaja. • Uklonite predmete oko uređaja.
Čuje se blagi zvuk, sličan tekućoj vodi.	<ul style="list-style-type: none"> • - 	<ul style="list-style-type: none"> • To je normalno.
Čut ćete zvučni signal alarma.	<ul style="list-style-type: none"> • Otvorena su vrata odjeljka za skladištenje u hladnjaku. 	<ul style="list-style-type: none"> • Zatvorite vrata ili ručno utišajte alarm.
Čut ćete slabo zujanje.	<ul style="list-style-type: none"> • Radi sustav za sprječavanje kondenzacije 	<ul style="list-style-type: none"> • Time se sprječava kondenzacija i to je normalna pojava
Unutarnji sustav osvjetljenja ili rashlađivanja ne radi.	<ul style="list-style-type: none"> • Utikač za električnu mrežu nije utaknut u utičnicu električne mreže. • Napajanje nije potpuno ispravno. • LED žarulja neispravna je. 	<ul style="list-style-type: none"> • Priključite utikač za električnu mrežu. • Provjerite dovod električne energije u prostoriju. Nazovite lokalnu tvrtku za električnu energiju! • Nazovite službu radi promjene žarulje.

Obratite se službi za tehničku pomoć putem našeg web-mjesta: <https://corporate.haier-europe.com/en/>

U odjeljku „mrežno mjesto“ odaberite robnu marku svojeg proizvoda i svoju državu. Preusmjerit će vas se na konkretno web-mjesto na kojem možete pronaći telefonski broj i obrazac za obraćanje službi za tehničku pomoć.

Prekid napajanja

U slučaju nestanka struje, hrana bi trebala ostati hladna oko 12 sati. Slijedite ove savjete tijekom dužeg prekida napajanja, posebice ljeti:

- ▶ Otvarajte vrata/ladicu što je rjeđe moguće.
- ▶ Ne stavljajte dodatnu hranu u uređaj tijekom prekida napajanja.
- ▶ Ako ste prethodno obaviješteni o prekidu napajanja, a prekid traje dulje od 12 sati, napravite malo leda i stavite ga u spremnik u gornjem dijelu odjeljka hladnjaka.
- ▶ Odmah nakon prekida napajanja potrebno je pregledati namirnice.
- ▶ Kako temperatura u hladnjaku raste tijekom prekida napajanja ili drugog kvara, smanjuje se razdoblje skladištenja i jestivost hrane. Hrana koja se odmrzne treba se konzumirati ili skuhati i ponovno zamrznuti (ako je primjereno) kako bi se spriječili rizici po zdravlje.

Funkcija memorije tijekom prekida napajanja

Nakon povratka napajanja, uređaj nastavlja raditi na postavkama podešenima prije prekida napajanja.

Raspakiranje



UPOZORENJE!

- ▶ Uređaj je težak. Njime moraju rukovati barem dvije osobe.
- ▶ Držite sav ambalažni materijal izvan dohvata djece i zbrinite ga na ekološki prihvatljiv način.
- ▶ Izvadite uređaj iz pakiranja.
- ▶ Uklonite sav ambalažni materijal.

Uvjeti u okolini

Sobna temperatura mora biti stalno između 10°C i 43°C jer može utjecati na temperaturu unutar uređaja i njegovu potrošnju energije. Ne ugrađujte uređaj blizu drugih uređaja koji zrače toplinu (pećnice, hladnjaci) bez izolacije.

Potreban prostor

Potreban prostor za otvaranje vrata:

Š1 = 1221 mm

Š2 = 1534 mm

D1 = 560 mm

D2 = 1040 mm

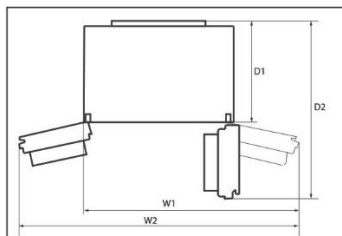

Poprečni presjek ventilacijskog otvora

Kako bi se postigla dostatna ventilacija uređaja iz sigurnosnih razloga, moraju se poštivati informacije o potrebnom poprečnom presjeku ventilacijskih otvora.

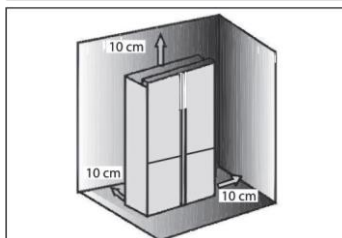

Poravnavanje uređaja

Uređaj treba postaviti na ravnu i čvrstu površinu.

1. Malo nagnite uređaj unatrag.
 2. Podesite nožice na željenu razinu.
- Provjerite je li uređaj udaljen od zida na strani šarke najmanje 100 mm kako bi se vrata mogla pravilno otvarati.

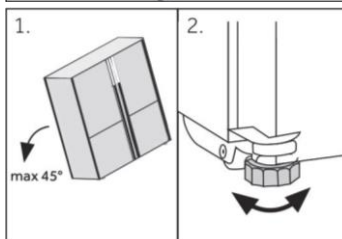

Obavijest

Za samostojeći uređaj: ovaj rashladni uređaj nije namijenjen za upotrebu kao ugradbeni uređaj

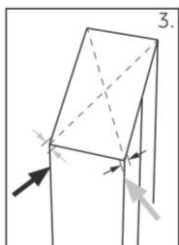

3. Stabilnost se može provjeriti naizmjeničnim udarcima po dijagonalama. Uređaj se smije ljuljati u jednakoj mjeri u oba smjera. U suprotnom se može iskriviti okvir, što može dovesti do propuštanja brtvi na vratima. Mali otklon unatrag olakšava zatvaranje vrata.

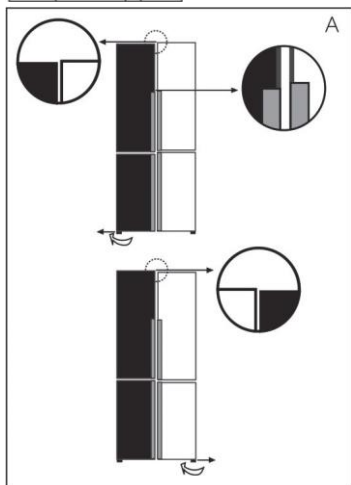

Fino podešavanje vrata

Ako vrata nisu na nivelirana, ta se neusklađenost može otkloniti na sljedeći način:

A) upotrebom podesivih nožica

Zakrenite podesivu nožicu u skladu sa smjerom strelice kako biste je okrenuli prema gore ili dolje.

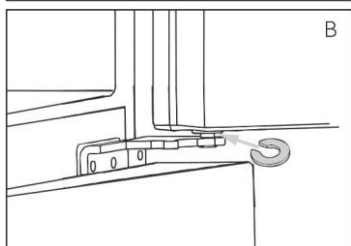

B) Upotreba odstojnika

- ▶ Otvorite gornja vrata i podignite ih.
- ▶ Pažljivo rukom pričvrstite odstojnici (isporučen u vrećici s priborom) u bijeli plastični prsten srednje šarke ili pomoću alata kao što su kliješta. Nemojte ogrebat i oštetiti vrata.



Obavijest

Tijekom buduće upotrebe vrata mogu biti neujednačena zbog težine pohranjene hrane. U tom slučaju izvršite podešavanje u skladu s gore navedenim metodama.

Vrijeme čekanja

Ulje za podmazivanje bez održavanja nalazi se u kapsuli kompresora. Ovo ulje može proći kroz zatvoreni sustav cijevi tijekom transporta u nagnutom položaju. Prije spajanja uređaja na napajanje pričekajte 2 - 5 sata kako bi se ulje vratilo u kapsulu.

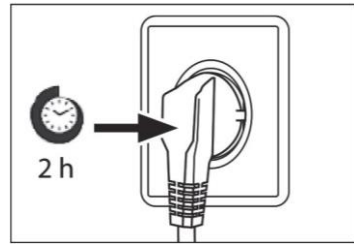

Spajanje električnih priključaka

Prije svakog spajanja provjerite:

- ▶ Jesu li napajanje, utičnica i osigurač u skladu s natpisnom pločicom.
- ▶ Je li utičnica uzemljena i da nema produžnog kabela s više utikača.
- ▶ Jesu li utikač i utičnica strogo usklađeni.

Spojite utikač na propisno ugrađenu utičnicu za kućanstvo.



UPOZORENJE!

Kako biste izbjegli opasnosti, oštećeni kabel napajanja mora zamijeniti služba za korisnike (pogledajte jamstveni list).

Modeli za led i vodu i automatsko stvaranje leda

- ▶ Vaš hladnjak za led i vodu i automatsko stvaranje leda mora ugraditi kvalificirani vodoinstalater ili Haierov obučeni i podržani serviser jer nepravilno izvedene vodovodne instalacije mogu dovesti do curenja vode.
- ▶ Tvrtna Haier appliances ne snosi odgovornost za oštećenja (uključujući oštećenja od vode) uzrokovana neispravnom ugradnjom ili vodovodnim instalacijama.



Obavijest

Izvadite spremnike za vrata iz položaja A i postavite ih u položaj B prije prve upotrebe.

- ▶ Dok jednom rukom držite prednji ruba spremnika, drugom rukom naizmjenično lupkajte dna spremnika u smjeru strelice 1. Nakon što spremnike izvadite iz kućišta vrata, zakrenite ih prema naprijed i prema dolje u smjeru strelice 2 kako biste ga izvadili i postavili u položaj B.

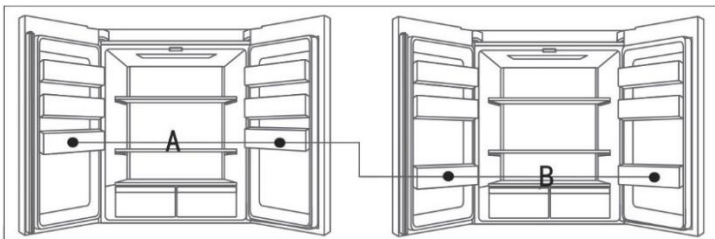
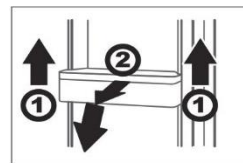



UPOZORENJE!

- ▶ Spojite samo na dovod pitke vode. Filtar za vodu filtrira samo nečistoće u vodi i čini led čistim i higijenskim. Ne može sterilizirati ili uništiti bakterije ili druge štetne tvari.
- ▶ Previsok tlak vode u crijevu može oštetiti uređaj. Ugradite reduktor tlaka ako tlak vode u crijevu prelazi 0,6 MPa.
- ▶ Prije spajanja provjerite je li voda čista i bistra.



Obavijest: Spajanje na vodu

- ▶ Tlak hladne vode mora biti između 0,15 i 0,6 MPa.
- ▶ Maksimalna dopuštena duljina crijeva za vodu je 8 metara. Duža crijeva utjecat će na kockice leda i sadržaj hladne vode.
- ▶ Temperatura okoline mora iznositi najmanje 0 °C.
- ▶ Držite crijevo za vodu podalje od izvora topline.

1. Izrežite cijev na dva dijela potrebne duljine za spajanje filtra (A) s uređajem (B1) i slavinom za vodu (B2) (slika 10.5-1). Pobrinite se da dobijete kvadratni rez koristeći oštar nož.
2. Umetnite cijev (B1) cca. 12 mm duboko u montažni element filtra za vodu (A) (slika 10.5-2). Pobrinite se da ugradite filtar u ispravnom smjeru. Strelica pokazuje smjer protoka vode.
3. Pričvrstite cijev kopčom za zaključavanje (C) sukladno slici 10.5-3.
4. Ponovite korake 2 i 3 s cijevi (B2) na drugoj strani filtra
5. Spojite kraj cijevi (B2) na jedan od adaptera „D” ili „E i F” koji odgovara glavnom vodu (slika 10.5-4).
6. Spojite kraj B1 na ventil na stražnjoj strani uređaja (slika 10.5-5).
7. Otvorite jezičak za vodu kako biste provjerili ima li curenja u sustavu i isperite cijev.

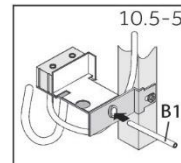
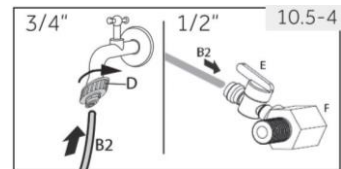
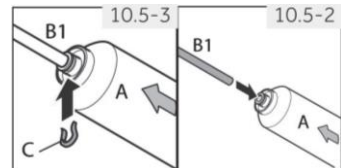
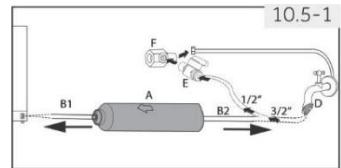

UPOZORENJE!

- ▶ Uvijek provjerite jesu li spojevi čvrsti, suhi i da ne cure!
- ▶ Crijevo se ne smije biti zgnječiti, saviti ili uvrnuti

1. List s podacima o proizvodu prema uredbi EU br. 1060/2010

Marka	Haier
Naziv / identifikator modela	HTF-540DGG7/ HTF-540DP7/ HTF-520IP7/ HTF-520WP7
Kategorija kućanskog rashladnog uređaja ⁽¹⁾	7
Razred energetske učinkovitosti A+++ (najučinkovitiji) do D (najmanje učinkovit)	A++
Potrošnja energije ⁽²⁾	340/340/339/339
Ukupni neto kapacitet cijelog hladnjaka	500L/500L/489L/493L
od kojih rashladni odjeljak	26 L
od toga pretinac za skladištenje vina	-
od čega odjeljak s podrumskom temperaturom	-
od čega odjeljak za skladištenje svježije hrane	324L/324L/317L/317L
Ukupan broj boca vina ⁽³⁾	-
Ukupni neto kapacitet odjeljka zamrzivača	150 L /150 L / 146 L /150 L
Broj zvjezdica ⁽⁴⁾	****
Dizajnirana temperatura „drugih odjeljaka“ ⁽⁵⁾	-
Najniža temperatura skladištenja u odjeljku za vino	-
Bez mraza	•
Vrijeme skladištenja tijekom kvarova	12 h
Kapacitet zamrzavanja ⁽⁶⁾	12 kg
Kapacitet izrade leda (samo za HTF-520IP7)	1,0 kg / 24 h
Klimatski razred ⁽⁷⁾	SN-N-ST-T
Emitirana buka u zraku	39 dB(A) re 1 pW
Vrsta uređaja	samostojeći

2. List s podacima o proizvodu prema uredbi EU br. 2019/2016

Marka	Haier
Naziv / identifikator modela	HTF-540DGG7 HTF-540DP7 HTF-520IP7 HTF-520WP7 HCR5919FOPG HCR5919EHMB HCR5919ENMB HCR5919EHMP HCR5919ENMP
Kategorija modela	Hladnjak-zamrzivač

Razred energetske učinkovitosti	F/F/F/F/F/E/E/E/E
Godišnja potrošnja energije (kWh godišnje) ⁽²⁾	360/360/360/360/360/329/329/329/329
Ukupna zapremina (L)	528/528/525/525/528/525/528/525/528
Zapremnina hladnjaka (L)	316/316/313/313/316/313/316/313/316
Zapremnina zamrzivača (L)	174
Zapremnina rashladnog odjeljka (L)	38
Ocjena u zvjezdicama	
Temperatura drugih odjeljaka > 14 °C	Nije primjenjivo
Sustav bez zamrzavanja	Da
Kapacitet zamrzavanja (kg/24 h)	12
Klimatski razred ⁽⁷⁾	SN-N-ST
Razred emisije buke i emisije akustične buke u zraku (dB(A) re 1pW)	C(37)/ C(37)/ C(37)/ C(37)/ C(37)/ C(38)/ C(38)/ C(38)/ C(38)
Vrijeme porasta temperature (h)	9
Kapacitet izrade leda (samo za HTF-520IP7/HCR5919EHMB/HCR5919EHMP)	1,0 kg / 24 h
Vrsta uređaja	samostojeći

Objašnjenja:

- Da, postoji

(1) Kategorije kućanskih rashladnih uređaja:

Kategorija = oznaka

1 = hladnjak s jednim ili više pretinaca za skladištenje svježe hrane, 2 = hladnjak s područjem podrumske temperature, hladnjak s odjeljkom podrumske temperature i ormarić za vino, 3 = hladnjak s područjem za hladno skladištenje i hladnjak s odjeljkom s nula zvjezdica, 4 = hladnjak s odjeljkom s jednom zvjezdicom, 5 = hladnjak s odjeljkom s dvije zvjezdice, 6 = hladnjak s odjeljkom s tri zvjezdice, 7 = hladnjak-zamrzivač, 8 = zamrzivač, 9 = zamrzivač škrinja, 10 = višenamjenski hladnjaci i drugi hladnjaci

- (2) Na temelju rezultata ispitivanja usklađenosti sa standardima tijekom 24 sata. Stvarna potrošnja ovisi o upotrebi i lokaciji uređaja.
- (3) Nazivni kapacitet naveden je kao broj standardnih boca od 0,75 l koje se mogu pohraniti u uređaju u skladu s uputama proizvođača.
- (4) * = odjeljak -6 °C ili manje; *** = odjeljak smrznute hrane -18 °C ili manje; ** = odjeljak zamrzivača hrane -18 °C ili manje s minimalnim kapacitetom zamrzavanja.
- (5) „Drugi odjeljak“ je bilo koji odjeljak, osim odjeljka za skladištenje vina, namijenjen skladištenju hrane na temperaturi višoj od + 14 °C.
- (6) Kapacitet zamrzavanja može se postići za količinu navedenu prema vrsti uređaja samo nakon prelaska na trajni rad i ne može se ponoviti u roku od 24 sata. Pridržavajte se uputa za upotrebu.
- (7) Klimatski razred SN: Ovaj je uređaj namijenjen za upotrebu na sobnoj temperaturi između + 10 °C i +32 °C
 Klimatski razred N: Ovaj je uređaj namijenjen za upotrebu na sobnoj temperaturi između + 16 °C i +32 °C
 Klimatski razred ST: Ovaj je uređaj namijenjen za upotrebu na sobnoj temperaturi između + 16 °C i +38 °C
 Klimatski razred T: Ovaj je uređaj namijenjen za upotrebu na sobnoj temperaturi između + 16 °C i +43 °C

Dodatni tehnički podaci

Napon / frekvencija	220 - 240 V ~ / 50 Hz
Ulazna struja (A)	2
Glavni osigurač (A)	16
Rashladno sredstvo	R600a
Mjere (V/Š/D u mm)	1900/ 908/ 648

Služba za korisnike

Preporučujemo službu za korisnike tvrtke Haier i korištenje originalnih rezervnih dijelova. Ako imate problema s uređajem, prvo pogledajte odjeljak RJEŠAVANJE PROBLEMA.

Ako tamo ne možete pronaći rješenje, obratite se

- ▶ vašem lokalnom distributeru ili
- ▶ našem Europskom pozivnom servisnom centru (pogledajte navedene telefonske brojeve u nastavku) ili
- ▶ idite na stranicu za servis i podršku na web-mjestu www.haier.com gdje možete aktivirati zahtjev za servisom i pronaći odgovore na česta pitanja.

Da biste stupili u kontakt s našim servisom, provjerite jesu li vam dostupni sljedeći podaci. Te ćete podatke pronaći na nazivnoj pločici.

Model _____

Serijski broj _____

Također provjerite jamstveni list isporučen s proizvodom u slučaju da imate jamstvo.

Europski pozivni servisni centar

Država*	Telefonski broj	Troškovi
Haier Italy (IT)	199 100 912	
Haier Spain (ES)	902 509 123	
Haier Germany (DE)	0180 5 39 39 99	<ul style="list-style-type: none"> • 14 ct/min za fiksni telefon • maks. 42 ct/min za mobilne uređaje
Haier Austria (AT)	0820 001 205	<ul style="list-style-type: none"> • 14,53 ct/min za fiksni telefon • maks. 20 ct/min za sve ostale
Haier United Kingdom (UK)	0333 003 8122	
Haier France (FR)	0980 406 409	

* Za ostale države pogledajte web-mjesto www.haier.com

Haier Europe Trading S.r.l

Podružnica UK

Westgate House, Westgate, Ealing

London, W5 1YY

***Trajanje jamstva za rashladni uređaj:**

Minimalno trajanje jamstva: 2 godine za države članice EU, 3 godine za Tursku, 1 godinu za Ujedinjeno Kraljevstvo, 1 godinu za Rusiju, 3 godine za Švedsku, 2 godine za Srbiju, 5 godina za Norvešku, 1 godinu za Maroko, 6 mjeseci za Alžir, dok za Tunis nema pravnog jamstva.

***Razdoblje za rezervne dijelove za popravak uređaja:**

„Termostati, senzori temperature, tiskane pločice i svjetlosni izvori dostupni su u razdoblju od barem sedam godina nakon plasiranja posljednje jedinice modela na tržište.

Ručke vrata, šarke, police i košare dostupne su barem sedam godina, a brtve vrata barem 10 godina nakon plasiranja posljednje jedinice modela na tržište.

*Dodatne informacije o proizvodu možete pronaći na adresi <https://eprel.ec.europa.eu/> ili skeniranjem QR koda s energetske naljepnice isporučene s uređajem.



Haier



Navodila za uporabo

Hladilnik–zamrzovalnik

HTF-540DGG7

HTF-540DP7

HTF-520WP7

HTF-520IP7

HCR5919FOPG

HCR5919ENMB

HCR5919EHMB

HCR5919ENMP

HCR5919EHMP

Haier

SL

Zahvaljujemo se vam za nakup izdelka Haier.

Pred uporabo aparata skrbno preberite ta navodila. Navodila vsebujejo pomembne informacije, ki vam bodo pomagale čim boljše izkoristiti aparat ter zagotoviti varno in pravilno namestitev, uporabo in vzdrževanje.

Ta priročnik hranite na priročnem mestu, da je vedno na dosegu roke za varno in pravilno uporabo aparata.

Če aparat prodate, ga podarite ali pustite za sabo, ko se selite, poskrbite, da boste ta priročnik predali novemu lastniku, da se bo lahko seznanil z aparatom in varnostnimi opozorili.



Legenda

Opozorilo – Pomembne varnostne informacije



Splošne informacije in nasveti



Okoljske informacije



Odstranjevanje

Pomagajte varovati okolje in zdravje ljudi. Embalažo odložite v ustrezne zbiralnike za recikliranje. Pomagajte pri recikliranju električnih in elektronskih odpadnih naprav. Aparatov, označenih s tem simbolom, ne odlagajte med gospodinjne odpadke. Vrnite izdelek vašemu lokalnemu obratu za recikliranje ali se obrnite na občinski urad.



OPOZORILO!

Nevarnost telesnih poškodb ali zadužitve!

Hladilna sredstva in pline je treba odstraniti profesionalno. Prepričajte se, da cevi hladilnega tokokroga niso poškodovane, preden jih ustrezno zavržete. Aparat pred čiščenjem odklopite z napajanja. Odsluženemu aparatu odrežite električni kabel in ga zavržite. Odstranite pladnje in predale ter zatič in tesnila vrat, da preprečite zapiranje otrok in hišnih ljubljencev v aparat.

Stari aparati imajo še vedno nekaj preostale vrednosti. Okolju prijazen način odstranjevanja bo zagotovil, da se dragocene surovine lahko predelajo in ponovno uporabijo. Ciklopentan, vnetljiva snov, ki ni škodljiva za ozon, se uporablja kot ekspander izolacijske penne.













Če izdelek pravilno zavržete, prispevate k preprečevanju morebitnih negativnih posledic za okolje in človekovo zdravje, ki jih lahko povzročijo.

Za natančnejše informacije o recikliranju tega izdelka se obrnite na svoj lokalni urad, podjetje za gospodinjne odpadke ali na trgovino, kjer ste aparat kupili in jo vodijo strokovnjaki.

Varnostne informacije	4
Predvidena uporaba	9
Opis izdelka	10
Upravljalna plošča.....	11
Uporaba.....	12
Oprema	22
Nega in čiščenje	25
Odpravljanje težav	27
Vgradnja	30
Tehnični podatki	34
Služba za pomoč strankam.....	36

Dodatki

Preverite dodatke in literaturo v skladu s tem seznamom:

	HTF-540DGG7	HTF-520IP7 HCR5919EHMB HCR5919EHMP	HTF-520WP7	HTF-540DP7 HCR5919FOPG HCR5919ENMB HCR5919ENMP		HTF-540DGG7	HTF-520IP7 HCR5919EHMB HCR5919EHMP	HTF-520WP7	HTF-540DP7 HCR5919FOPG HCR5919ENMB HCR5919ENMP
 Vodna cev*1		✓	✓		 Lopata za led*1		✓		
 Vodni filter*1		✓	✓		 Energijska nalepka*1	✓	✓	✓	✓
 1/2" adapter z ventilom*1		✓	✓		 Garancijski list*1 Podaljšan garancijski list*1	✓	✓	✓	✓
 sponka*2		✓	✓		 Navodila za uporabo*1 Navodila za uporabo nalepke rOk*1	✓	✓	✓	✓
 distančnik*3	✓	✓	✓	✓	 Pladenj za ledene kocke*2	✓		✓	✓
 Pladenj za jajca*2	✓	✓	✓	✓	 3/4" adapter*1		✓	✓	

Obvestilo

Seznam prikazuje samo ključne dodatke. Prevladujejo drugi dodatki.

Pred prvim vklopom aparata preberite naslednje varnostne nasvete!:



OPOZORILO!

Pred prvo uporabo

- ▶ Prepričajte se, da med prevozom ni prišlo do poškodb.
- ▶ Odstranite vso embalažo in shranjujte izven dosega otrok.
- ▶ Pred namestitvijo aparata počakajte vsaj dve uri, da zagotovite polno učinkovitost hladilnega krogotoka.
- ▶ Aparat naj prenašata vsaj dve osebi, ker je težek.

Vgradnja

- ▶ Aparat naj bo postavljen v dobro prezračevan prostor. Poskrbite, da bo nad aparatom in okoli njega vsaj 10 cm prostora.
- ▶ Aparata nikoli ne postavljajte na vlažno mesto ali mesto, kjer bi lahko po njem brizgala voda. Očistite in pobrišite vodne kapljice in madeže z mehko čisto krpo.
- ▶ Aparata ne postavljajte neposredno na sonce ali blizu virov toplote (npr. štedilnikov, grelcev).
- ▶ Aparat namestite na mestu, ki je primerno njegovi velikosti in namenu.
- ▶ Poskrbite, da bodo prezračevalne odprtine aparata ali vgradnih elementov proste in neovirane.
- ▶ Prepričajte se, da se podatki o električnem toku na ploščici s tehničnimi navedbami ujemajo z napajanjem. V nasprotnem primeru se obrnite na električarja.
- ▶ Aparat deluje z izmeničnim napajanjem 220–240 VAC/50 Hz. Nenormalno nihanje napetosti lahko povzroči, da se aparat ne zažene, poškoduje regulator temperature ali kompresor ali pa se med delovanjem pojavi nenavaden hrup. V tem primeru se namesti samodejni regulator.
- ▶ Ne uporabljajte adapterjev z več vtiči in podaljškov.
- ▶ Prenosnih vtičnic ali prenosnega električnega napajanja ne postavljajte za aparat.
- ▶ Prepričajte se, da se napajalni kabel ni zataknil pod hladilnikom. Ne stopajte na napajalni kabel.

**OPOZORILO!**

- ▶ Uporabite ločeno ozemljeno vtičnico za napajanje, ki je lahko dostopna. Aparat mora biti ustrezno ozemljen.

Samo za Združeno kraljestvo: Napajalni kabel aparata je opremljen s 3-žilnim (ozemljitvenim) vtičem, ki ustreza standardni 3-žilni (ozemljeni) vtičnici. Nikoli ne odrežite in ne odstranjajte tretjega zatiča (ozemljitev). Po namestitvi aparata mora biti vtič dostopen.

- ▶ Ne poškodujte hladilne napeljave.

Vsakodnevna uporaba

- ▶ Ta aparat lahko uporabljajo otroci, starejši od 8 let, ter osebe z zmanjšanimi fizičnimi, senzoričnimi ali umskimi zmožnostmi ali s pomanjkanjem izkušenj in znanja, pod ustreznim nadzorom, ali če imajo navodila za varno uporabo aparata ter če razumejo s tem povezana tveganja.
- ▶ Otrokom, starim od 3 do 8 let, je dovoljeno polnjenje in praznjenje, vendar jim ni dovoljeno čiščenje in nameščanje hladilnih aparatov.
- ▶ Otroci, mlajši od 3 let, naj se zadržujejo stran od aparata, razen če so pod stalnim nadzorom.
- ▶ Otroci naj se z aparatom ne igrajo.
- ▶ Če v bližini aparata pušča hladilni plin ali drug vnetljiv plin, izklopите ventil uhajajočega plina, odprite vrata in okna ter ne odklopite napajalnega kabla hladilnika ali drugega aparata.
- ▶ Upoštevajte, da je naprava nastavljena za delovanje v določenem območju temperature okolja med 10 in 38 °C. Aparat morebiti ne deluje kar se da učinkovito, če je dlje časa izpostavljen temperaturi, ki je višja ali nižja od navedene.
- ▶ Na hladilnik ne postavljajte nestabilnih predmetov (težkih predmetov, posod, napolnjenih z vodo), da se izognete poškodbam zaradi padca ali električnega udara zaradi stika z vodo.
- ▶ Ne vlecite vratnih polic. Vrata se lahko potegnejo poševno, stojalo za steklenice se lahko izvleče ali pa se aparat prevrne.
- ▶ Vrata odpirajte in zapirajte samo z ročaji. Razmik med vrati ter vrati in omaro je zelo ozek. Ne segajte z rokami v te predele, da se izognete priprtju prstov. Vrata hladilnika odprite ali zaprite le, če v območju premikanja vrat ni otrok.



OPOZORILO!

- ▶ Ne shranjujte ali uporabljajte vnetljivih, eksplozivnih ali jedkih snovi v aparatu ali njegovi bližini.
- ▶ V aparatu ne shranjujte zdravil, bakterij ali kemičnih snovi. Ta aparat je gospodinjski aparat, zato ni priporočljivo hraniti materialov, ki zahtevajo strogo določene temperature.
- ▶ V zamrzovalniku nikoli ne shranjujte tekočin v steklenicah ali pločevinkah (razen močnih žganih pijač), zlasti gaziranih pijač, saj jih bo med zamrzovanjem razneslo.
- ▶ Preverite stanje hrane, če je prišlo do segrevanja v zamrzovalniku.
- ▶ Ne nastavite nepotrebno nizke temperature v predelu hladilnika. Pri visokih nastavitvah lahko pride do temperatur pod ničlo. Pozor: Steklenice lahko počijo
- ▶ Zamrznjenih živil se ne dotikajte z mokrimi rokami (uporabite rokavice). Še posebej ne jejte ledenk takoj, ko jih vzamete iz zamrzovalnika. Obstaja tveganje za zamrznitev ali nastanek mehurjev zaradi zmrzali. PRVA pomoč: takoj postavite pod tekočo mrzlo vodo. Ne vlecite proč!
- ▶ Med delovanjem se ne dotikajte notranjosti zamrzovalnega dela, zlasti z mokrimi rokami, saj lahko vaše roke primrznejo na površino.
- ▶ V primeru prekinitve napajanja ali pred čiščenjem aparat izklopite. Pred ponovnim zagonom aparata počakajte vsaj 7 minut, saj lahko pogosto zaganjanje poškoduje kompresor.
- ▶ Ne uporabljajte električnih naprav v predalih za shranjevanje živil v aparatu, razen če njihovo uporabo priporoča proizvajalec.

Vzdrževanje/čiščenje

- ▶ Poskrbite, da bodo otroci pod nadzorom, če bodo opravljali čiščenje in vzdrževanje.
- ▶ Pred vsakim rednim vzdrževanjem aparat odklopite iz električnega napajanja. Pred ponovnim zagonom aparata počakajte vsaj 7 minut, saj lahko pogosto zaganjanje poškoduje kompresor.

**OPOZORILO!**

- ▶ Pri izklopu aparata primite vtič kabla, ne vlecite kabla.
- ▶ Aparata ne čistite s trdimi ščetkami, žičnimi krtačami, detergentom v prahu, bencinom, amil acetatom, acetonom in podobnimi organskimi raztopinami, kislimi ali alkalnimi raztopinami. Čistite ga s posebnim detergentom za hladilnik, da se izognete poškodbam.
- ▶ Zmrzali in ledu ne strgajte z ostrimi predmeti. Ne uporabljajte razpršil in električnih grelnikov, kot so grelnik, sušilec za lase, parni čistilniki ali drugi viri toplote, da se izognete poškodbam plastičnih delov.
- ▶ Ne uporabljajte mehanskih sredstev za pospešitev odmrzovanja oziroma sredstev, ki jih ne priporoča proizvajalec.
- ▶ Če je priključni kabel poškodovan, morate preprečiti morebitna tveganja, zato ga sme nadomestiti samo proizvajalec, njegov servisni agent ali drug kvalificiran serviser.
- ▶ Aparata ne poskušajte popravljati, razstavljati ali spreminjati sami. V primeru popravila se obrnite na našo službo za stranke.
- ▶ Vsaj enkrat letno odstranite prah na hrbtne strani enote, da se izognete nevarnosti požara in povečani porabi energije.
- ▶ Med čiščenjem aparata ne škropite ali spirajte.
- ▶ Aparata ne čistite s pršenjem vode ali paro.
- ▶ Hladnih steklenih polic ne čistite z vročo vodo. Zaradi nenadne spremembe temperature se lahko steklo zlomi.

Informacije o hladilnih plinih



OPOZORILO!

Aparat vsebuje vnetljivo hladilno sredstvo IZOBUTAN (R600a). Prepričajte se, da hladilni tokokrog med transportom ali namestitvijo ni poškodovan. Puščanje hladilnega sredstva lahko povzroči poškodbe oči ali pa se sredstvo vname. Če je prišlo do poškodbe, aparatu ne približujte odprtih virov ognja, temeljito prezračite prostor, **ne** priključujte ali odklapljajte napajalnih kablov aparata ali katere koli druge naprave. Obvestite službo za pomoč strankam.

Če oči pridejo v stik s hladilnim sredstvom, jih takoj sperite pod tekočo vodo in pokličite očesnega specialista.

Predvidena uporaba

Ta aparat je namenjen hlajenju in zamrzovanju hrane. Zasnovan je bil izključno za uporabo v gospodinjstvih in prostorih, kot so kuhinjski prostori za osebje v trgovinah, pisarne in druga delovna okolja; na kmetijah in za uporabo strank v hotelih, motelih in drugih bivalnih objektih ter v prenočitvenih in gostinskih dejavnostih. Ni primeren za komercialno ali industrijsko uporabo.

Spreminjanje aparata je prepovedano. Nenamenska uporaba lahko povzroči nevarnosti in izgubo garancijskih zahtevkov.

Standardi in direktive

Ta izdelek izpolnjuje zahteve vseh veljavnih direktiv ES z ustreznimi usklajenimi standardi in standardi ZK, ki določajo oznaki CE in UKCA.

POZOR!

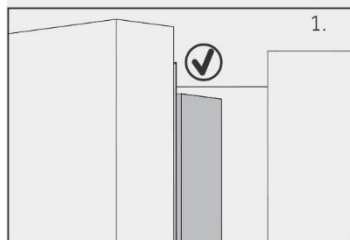

1. Ko zaprete vrata, naj bo navpični trak vrat na levih vratih upognjen navznoter (1).

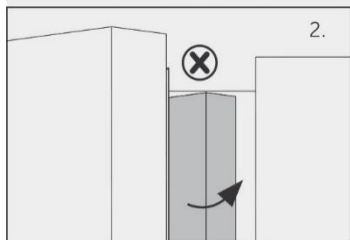

2. Če poskušate zapreti leva vrata in vodoravni vratni trak ni upognjen (2), ga morate najprej upogniti, sicer bo vratni trak zadel pritrdilno gred ali desna vrata. Tako lahko pride do poškodbe tesnila ali puščanja.

V okvirju je grelna nit. Temperatura površine se bo nekoliko dvignila, kar je normalno in ne bo vplivalo na delovanje aparata.

i Obvestilo

Zaradi tehničnih sprememb in različnih modelov se lahko nekatere ilustracije v tem priročniku razlikujejo od vašega modela.

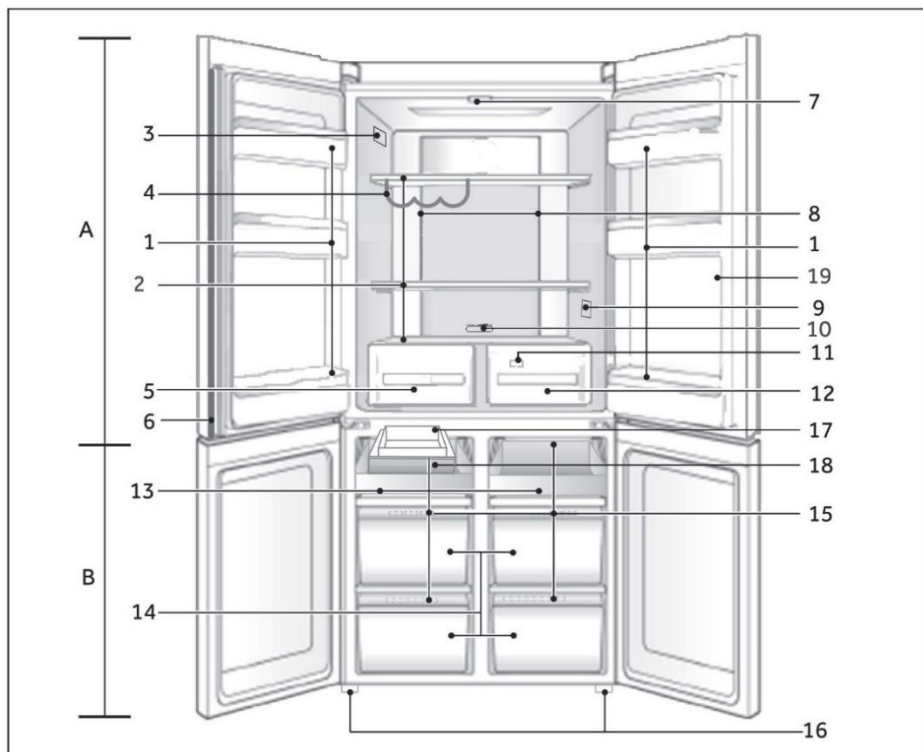

A: Predel hladilnika

- 1 Držalo za steklenice/predal v vratih
- 2 Steklene police
- 3 Tablica z nazivnimi podatki
- 4 Stojalo za vino
- 5 Humidity box
- 6 Navpični nosilec
- 7 Stropna svetilka
- 8 Prezračevalnik in senzor (za ploščo)
- 9 Indikator temperature O.K. (izbirno)
- 10 Drsnik MyZone
- 11 Prezračevalnik (za predali)
- 12 Škatla MyZone

B: Predel zamrzovalnika

- 13 Drsna polica
- 14 Škatla za zamrzovanje
- 15 Prezračevalnik
- 16 Nastavljive noge
- 17 Samodejni ledomat
(HTF-520IP7/HCR5919EHMB/HCR5919EHMP)
- 18 Model za izdelavo ledenih kock
(HTF-520IP7/HCR5919EHMB/HCR5919EHMP)
- 19 Doziranje vode
(FITF-520IP7/HTF-520WP7/FHCR5919EFHMB/
HCR5919EFHMP)

Upravljalna plošča

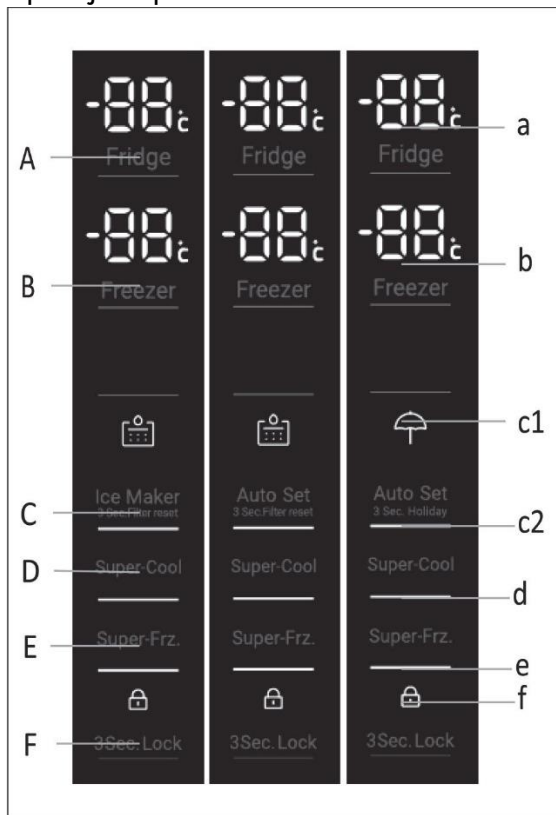
**Gumbi:**

A Izbirnik hladilnika
 B Izbirnik zamrzovalnika
 C Izbirnik načina Auto Set in funkcije Holiday
 (HTF-540DGG7/ HTF-540DP7/
 HCR5919FOPG/ HCR5919ENMB/
 HCR5919ENMP)

Izbirnik načina Auto Set in funkcije ponastavitve filtra
 (HTF-520WP7)

Izbirnik načina Ice Maker in funkcije ponastavitve filtra
 (HTF-520IP7/ HCR5919EHMB/
 HCR5919EHMP)

D Izbirnik Super-Cool
 E Izbirnik Super-Freeze
 F Izbirnik zaklepa plošče

Kazalniki:

a Temperatura v hladilniku
 b Temperatura v zamrzovalniku
 c1 Način Holiday
 (HTF-540DGG7/ HTF-540DP7/
 HCR5919FOPG/ HCR5919ENMB/
 HCR5919ENMP)

Alarm vodnega filtra
 (HTF-520IP7/ HTF-520WP7/
 HCR5919EHMB/ HCR5919EHMP)

c2 Način Auto Set
 d Funkcija Super-Cool
 e Funkcija Super-Freeze
 f Zaklep plošče

Pred prvo uporabo

- ▶ Odstranite vso embalažo in jo hranite izven dosega otrok ter jo zavržite na okolju prijazen način.
- ▶ Očistite notranjost in zunanost aparata z vodo in blagim detergentom, preden vanj položite hrano.
- ▶ Ko je aparat poravnal in očiščen, počakajte vsaj 2–5 ur, preden ga priključite na napajanje. Glejte poglavje NAMESTITEV.
- ▶ Preden aparat napolnite s hrano, predhodno ohladite predele pri visokih nastavitvah. Funkcija Power-Freeze pomaga hitro ohladiti zamrzovalni predel.
- ▶ Temperaturi v hladilniku in zamrzovalniku se samodejno nastavita na 4 °C oziroma -18 °C. To so priporočene nastavitve. Če želite, lahko te temperature ročno spremenite. Glejte razdelek PRILAGODITEV TEMPERATURE.

Pred prvo uporabo funkcije Led in voda ali Samodejni led

Pred prvo uporabo morate vodo sprati skozi filter, da odstranite nečistoče ali ujet zrak v rezervoarju za vodo in sistemu filtra.

Za funkcijo Led in voda

- Pritisnite podlogo za dozirnik vode, da dozirate 4 l vode – pred ponovnim doziranjem počakajte 4 minute.
- Dozirajte 4 l vode in nato počakajte še 4 minute – skupaj z vodo se lahko izpraznijo tudi ostanki ogljika. To ni škodljivo in je normalno med postopkom izpiranja.
- Dozirajte še 4 l vode – to preprečuje prekomerno kapljanje vode iz dozirnika.
- Nekaj dni po namestitvi lahko iz dozirnika kaplja nekaj kapljic vode. S tem se odstrani preostali zrak, ujet v dozirniku.
- Prepričajte se, da se je hladilnik ohladil vsaj 2 uri pred uporabo.



Za model Samodejni led

- 1 Pritisnite gumb nadzorne plošče »C«, da vklopite funkcijo ledomata.
- 2 Zavrzite prvi poln koš narejenega ledu. Škatlo za led očistite z vodo in jo namestite nazaj. Vaš ledomat je zdaj pripravljen za uporabo.
- 3 Ponovite 2. korak, da odstranite prah v pladnju za led, nabran med proizvodnjo in prevozom.
- 4 Izpraznite vodo, posušite koš in ga pravilno vrnite.
- 5 Ko je vaš ledomat vklopljen, bo prvi koš za led morda obarvan. To ni škodljivo in je normalno med postopkom izpiranja. Zavrzite prvi poln koš narejenega ledu. Vaš ledomat je zdaj pripravljen za uporabo.



Obvestilo

Učinkovitost vašega filtra za vodo se bo z uporabo povečala in dosegla optimalno zmogljivost po dveh do treh polnih posodah ledu.

Tipke senzorja

Gumbi na nadzorni plošči so tipke senzorjev, ki se odzovejo, ko se jih rahlo dotaknete s prstom.

Vklop/izklop aparata

Aparat začne delovati takoj, ko ga priključite na napajanje.

Ko je aparat prvič vklopljen, se prikažejo dejanske temperature hladilnika in zamrzovalnika. Zaslona bo zasvetil. Če so vrata zaprta, se bo po 30 sekundah izklopil. Morda je aktiven zaklep plošče.

Obvestilo

- ▶ Aparat je nastavljen na priporočeno temperaturo 5 °C (hladilnik) in -18 °C (zamrzovalnik). V običajnih pogojih okolja vam temperature ni treba nastavljati.
- ▶ Ko aparat vklopite potem, ko ste ga odklopili iz glavnega napajanja, lahko traja do 12 ur, da doseže pravilno temperaturo.

Pred izklopom izpraznite aparat. Če želite izklopiti aparat, izvlcite napajalni kabel iz vtičnice.

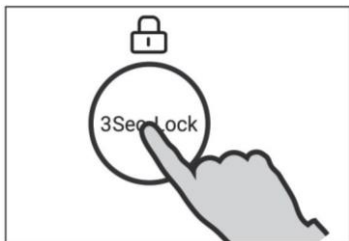

Zaklepanje/odklepanje plošče

Obvestilo

Nadzorna plošča samodejno blokira aktivacijo, če so vrata zaprta in nihče ni pritisnil gumba 30 sekund. Če želite opraviti kakršne koli nastavitve, mora biti nadzorna plošča odklenjena.

- ▶ Dotaknite se gumba »F« za 3 sekunde, da blokirate aktivacijo vseh elementov plošče. Oglasi se zvočni signal in prikaže se povezani indikator T; osvetlitev plošče je izklopljena. Ikona utripa, če pritisnete gumb, ko se aktivira zaklenjena plošča. Sprememba se ne izvaja.
- ▶ Za odklepanje znova pritisnite gumb.

Stanje pripravljenosti

Zaslona se samodejno izklopi 30 sekund po pritisku tipke. Zaslona se bo samodejno zaklenil. Pri pritisku tipke ali odpiranju vrat se samodejno prižge (alarm ne prižge zaslona).

Izbira načina delovanja

Morda boste morali izbrati enega od naslednjih dveh načinov za nastavitve aparata:

1) Način Auto Set

V načinu Auto Set lahko aparat samodejno prilagodi nastavitve temperature glede na temperaturo okolice in spremembo temperature v aparatu. Če nimate posebnih zahtev, priporočamo, da uporabite način Auto Set (v nadaljevanju glejte način Auto Set).

2) Način ročnega prilagajanja:

Če želite ročno nastaviti temperaturo aparata za shranjevanje določenega živila, lahko temperaturo nastavite prek gumba za nastavitve temperature (glejte NASTAVITEV TEMPERATURE).

Alarm odprtih vrat

Ko so vrata hladilnika odprta več kot 1 minuto, se oglasi alarm za odpiranje vrat. Alarm lahko utišate tako, da zaprete vrata ali se dotaknete nadzorne plošče. Če vrata ostanejo odprta več kot 7 minut, se luč v prostoru in osvetlitev nadzorne plošče samodejno izklopi.



Nastavitve temperature

Na notranjo temperaturo vplivajo naslednji dejavniki:

- ▶ Temperatura prostora
- ▶ Pogostost odpiranja vrat
- ▶ Količina shranjenih živil
- ▶ Namestitev aparata

Prilagoditev temperature hladilnika

1. Če je plošča zaklenjena, jo odklenite s pritiskom na gumb »F«.
2. Pritisnite gumb »A« (hladilnik) za izbiro predela hladilnika. Oglasi se alarm. Prikaže se dejanska temperatura v hladilniku.
3. Pritisnite gumb »A« za nastavitve temperature hladilnika. Ob vsakem pritisku tipke se bo oglasil signal. Temperatura se znižuje v razmikih po 1 °C, od največ 9 °C do najmanj 1°C in nato nazaj na 9 °C ob ponovnem pritisku. Optimalna temperatura v hladilniku je 4 °C. Hladnejše temperature pomenijo nepotrebno porabo energije.

Če v 5 sekundah ne pritisnete nobene tipke, bo nastavitve samodejno potrjena.

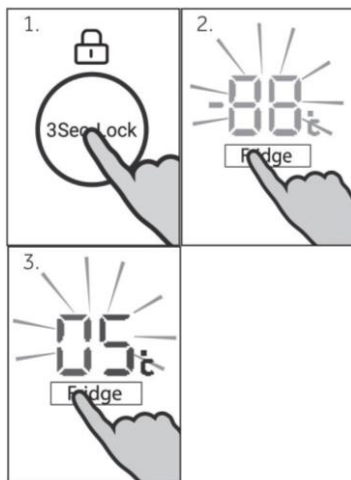

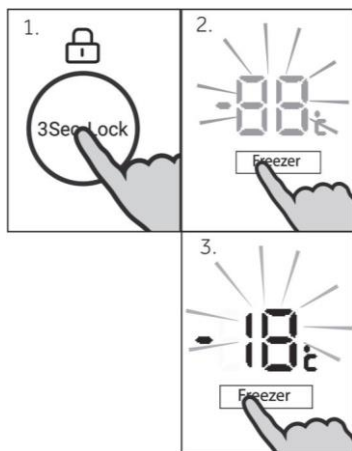

Prilagoditev temperature zamrzovalnika

1. Če je plošča zaklenjena, jo odklenite s pritiskom na gumb »F«.
2. Pritisnite gumb »B« (zamrzovalnik) za izbiro zamrzovalnega prostora. Oglasi se alarm. Prikazana je dejanska temperatura v zamrzovalnem prostoru.
3. Pritisnite gumb »B« (zamrzovalnik), da nastavite temperaturo zamrzovalnika. Ob vsakem pritisku tipke se bo oglasil signal.
Temperatura se znižuje v razmikih po 1 °C, od največ -14 °C do najmanj -24°C in nato nazaj na -14 °C ob ponovnem pritisku.
Optimalna temperatura v zamrzovalniku je -18 °C. Hladnejše temperature pomenijo nepotrebno porabo energije.

Če v 5 sekundah ne pritisnete nobene tipke, bo nastavev samodejno potrjena.



Obvestilo

Temperature v ustreznem prostoru ni mogoče nastaviti, če je aktivirana katera koli druga funkcija (način Power-Freeze, Super-Cool, Holiday ali Auto Set) ali če je zaslon zaklenjen. Zasvetil bo ustrezeni indikator in oglasil se bo zvočni signal.

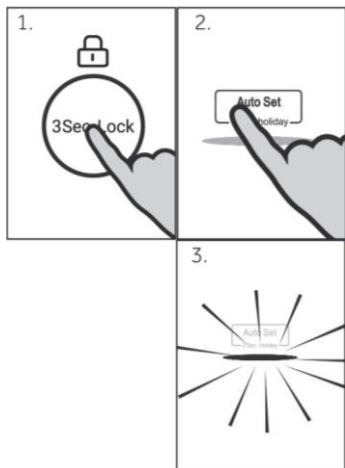

Način Auto Set

V načinu Auto Set lahko naprava samodejno prilagodi nastavev temperature glede na temperaturo okolice in spremembo temperature v aparatu. Ta funkcija je popolnoma prostoročna.

1. Če je plošča zaklenjena, jo odklenite s pritiskom na gumb »F«.
2. Pritisnite gumb »C« (Auto Set). Oglasi se alarm.
3. Indikator »c2« zasveti in funkcija se aktivira. S ponovitvijo zgornjih korakov ali izbiro druge funkcije lahko to funkcijo znova izklopite.

Način Ice Maker

V načinu Ice Maker hladilnik zažene funkcijo samodejne izdelave ledu. Ko bo ledena skrinja polna ledu, se bo proces izdelave ledu ustavil.

1. Prepričajte se, da je trenutna situacija odklenjena.
2. Pritisnite »C« (Ice Maker) in zasliši se zvočni signal.
3. Indikator »c2« zasveti in zažene funkcijo samodejnega ustvarjanja ledu.

Če želite izklopiti funkcijo izdelave ledu, v odklenjeni situaciji pritisnite tudi »C« (Ice Maker). Hkrati lahko vklopite način ledomata Ice Maker in način Super-Cool/Super-Freeze.

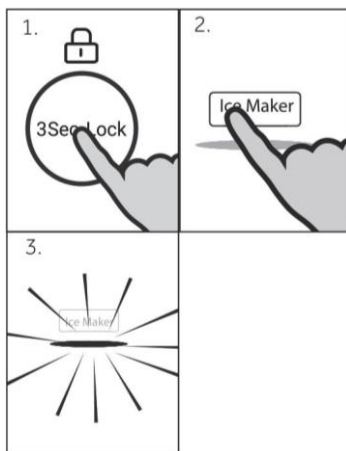

Funkcija Holiday

Ta funkcija nastavi temperaturo hladilnika na 17 °C. To omogoča, da so vrata praznega hladilnika lahko zaprta, ne da bi povzročala razvoj vonja ali plesni - med dolgo odsotnostjo (npr. med dopustom). Zamrzovalnik lahko nastavljate po želji.

1. Če je plošča zaklenjena, jo odklenite s pritiskom na gumb »F«.
2. Pritisnite gumb »C« (Auto Set) za 3 sekunde.
3. Zasveti indikator »c1« in funkcija se aktivira.

S ponovitvijo zgornjih korakov ali izbiro druge funkcije lahko to funkcijo znova izklopite.

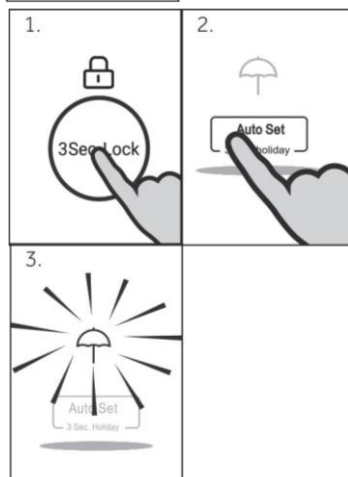

OPOZORILO!

Med delovanjem funkcije Holiday ne smete imeti nobenih živil v prostoru za hlajenje. Temperatura + 17 °C je previsoka za shranjevanje hrane.

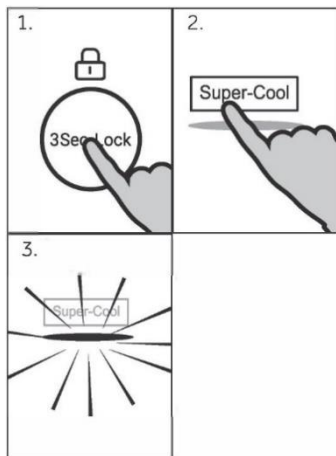

Funkcija Super-Cool

Vklopite funkcijo Super-Cool, če shranjujete večjo količino hrane (na primer po nakupu). Funkcija Power-Cool pospeši hlajenje sveže hrane in ščiti blago, ki je že shranjeno, pred neželenim segrevanjem. Temperatura tovarniške nastavitve je od 0 do +1 °C.

1. Če je plošča zaklenjena, jo odklenite s pritiskom na gumb »F«.
2. Pritisnite gumb »D« (Super-Cool).
3. Indikator »d« zasveti in funkcija se aktivira. S ponovitvijo zgornjih korakov ali izbiro druge funkcije lahko to funkcijo znova izklopite.



Pazite: Samodejen izklop

Ta funkcija bo samodejno onemogočena po 6 urah



Uporaba dozirnika vode (Samo modeli z dozirnikom vode)

Prepričajte se, da ste pred prvo uporabo dozirnika vode sledili korakom, opisanim v "Preden začnete uporabljati funkcijo »Led in voda ali Samodejni led«.

Doziranje

Vaš dozirnik vode je zasnovan za enoročno delovanje. Za doziranje vode nežno pritisnite dozirno blazinico s kozarcem ali posodo. Če želite ustaviti pretok vode, preprosto povlecite kozarec ali posodo stran od dozirne blazinice. Močno pritiskanje na dozirno blazinico ne bo povečalo pretoka ali odmerilo več vode.



OPOZORILO!

Da bi se izognili poškodbam premoženja ali telesnim poškodbam, ne vstavljajte rok, prstov ali predmetov v odprtino dozirnika.

Uporaba ledomata (samo modeli Led in voda ter Samodejni led)

Vklop/izklop funkcije za led

Vaš ledomat je zasnovan tako, da samodejno dozira led v posodo za shranjevanje ledu spodaj, dokler ne zazna, da je posoda polna. Več ledu kot porabite, več ga naredi.

Prva uporaba

Ledomat bo izklopljen, ko boste po namestitvi prvič vklopili hladilnik. Lučka nad ikono »Vklop/izklop funkcije za led« bo izklopljena.

1. Pritisnite gumb »C« na nadzorni plošči, da vklopite funkcijo Ice Maker.
2. Zavržite prvi poln koš narejenega ledu. Škatlo za led očistite z vodo in jo namestite nazaj. Vaš ledomat je zdaj pripravljen za uporabo.
3. Ponovite 2. korak, da odstranite prah v pladnju za led, nabran med proizvodnjo in prevozom.
4. Izpraznite vodo, posušite posodo in jo pravilno vrnite.
5. Ko je vaš ledomat vklopljen, se lahko spremeni barva prve posode za led. To ni škodljivo in je normalno med postopkom izpiranja. Zavržite prvi poln koš narejenega ledu. Vaš ledomat je zdaj pripravljen za uporabo.

Zgornje korake izvedite po počitnicah ali daljših obdobjih neuporabe ledu.



Obvestilo

Učinkovitost vašega filtra za vodo se bo z uporabo povečala in dosegla optimalno zmogljivost po dveh do treh polnih posodah ledu.

Izklopite ledomat v naslednjih primerih:

- Več ur ni oskrbe z vodo.
- Za nekaj časa boste odstranili posodo za shranjevanje ledu.
- Greste na počitnice/dopust.

Informacije o ledomatu

- Vaš samodejni ledomat bo proizvedel približno osem kock ledu vsaki 2 uri, odvisno od temperature zamrzovalnega prostora in števila odprtih vrat.
- Posoda za kocke ledu se napolni z vodo.
- Ko so kocke zamrznjene, se bodo izvrgle iz pladnja za led v posodo za shranjevanje ledu.
- Izdelovanje ledu se bo nadaljevalo, dokler ne bo posoda za shranjevanje polna.
- Izdelava ledu se bo nadaljevala, ko boste začeli uporabljati shranjeni led.
- Vaš izdelek za led in vodo je opremljen z manjšo posodo za led v večji posodi za zamrzovanje.
- Na posodo za shranjevanje ledu je pritrjena žlička za led. Ta žlička omogoča higienski dostop do ledu.
- Če je potrebna velika količina ledu, odstranite posodo za shranjevanje ledu in pustite, da led pade v večjo posodo.
- Če se led ne uporablja pogosto, bodo stare kocke postale motne, imele postan okus, se bodo skrčile in se lahko zlepijo skupaj. Redno praznite posodo za shranjevanje ledu in jo operite v mlačni vodi. Temeljito posušite in postavite nazaj v pravilen položaj.



OPOZORILO!

- ▶ Izogibajte se stiku z gibljivimi deli mehanizma za izmet na ledomatu in med delovanjem hladilnika ne postavljajte prstov na mehanizem za avtomatsko izdelavo ledu.
- ▶ Ne uporabljajte ledenih kock, ki so morda postale obarvane, običajno zeleno-modre barve. Če opazite takšno razbarvanje, zavržite kocke ledu in se obrnite na svojega usposobljenega in pooblaščenega serviserja podjetja Haier.
- ▶ Prepričajte se, da je ledomat priključen na filter in samo na pitno vodo.
- ▶ Namestitev vodovodnega priključka na ledomat mora opraviti usposobljen in pooblaščen serviser podjetja Haier ali usposobljen vodovodar.

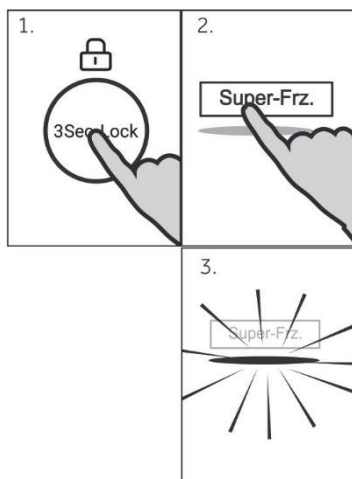

Funkcija Super-Freeze

Svežo hrano je treba čim prej zamrzniti do konca. Tako ohranimo najboljšo hranilno vrednost, videz in okus. Funkcija Super-Freeze pospeši zamrzovanje svežih živil in ščiti blago, ki je že shranjeno, pred neželenim segrevanjem. Če morate naenkrat zamrzniti veliko količino hrane, priporočamo, da predhodno nastavite funkcijo Super-Freeze 24 ur pred uporabo zamrzovalnega prostora. Temperatura nastavitve funkcije je pod -24°C .

1. Če je plošča zaklenjena, jo odklenite s pritiskom na gumb »F«.
2. Pritisnite gumb »E« (Super-Freeze).
3. Zasvetil bo indikator »e« in funkcija se bo aktivirala.

S ponovitvijo zgornjih korakov ali izbiro druge funkcije lahko to funkcijo znova izklopite.



Pazite: Samodejen izklop

Funkcija Super-Freeze se samodejno izklopi po 50 urah. Aparat bo nato deloval po predhodno nastavljeni temperaturi.



OPOZORILO!

- Pred izklopom izpraznite aparat.
- Ko je vklopljena funkcija izklopljenega hladilnika, naj bodo vrata hladilnika odprta, da preprečite nastanek neprijetnega vonja ali plesni.

Nasveti za shranjevanje svežih živil Shranjevanje v hladilnik

- ▶ Temperatura v hladilniku naj bo manj kot 4 °C.
- ▶ Vročo hrano je treba pred shranjevanjem v aparatu ohladiti na sobno temperaturo.
- ▶ Živila, ki jih želite shranjevati v hladilniku, je treba pred shranjevanjem oprati in posušiti
- ▶ Živila, ki jih želite shranjevati, morajo biti pravilno zaprta, da se izognete spremembam vonja ali okusa.
- ▶ Ne shranjujte prevelikih količin hrane. Med posameznimi živilami pustite nekaj mesta, da jih obda hladen zrak, s čimer dosežete boljše in bolj homogeno hlajenje.
- ▶ Živila, ki jih uporabljate vsak dan, je treba hraniti na sprednji strani police.
- ▶ Med posameznimi živilami in notranjimi stenami pustite nekaj mesta, s čimer omogočite pretok zraka. Zlasti pa ne shranjujte živil ob zadnji steni: hrana lahko primrzne na zadnjo steno. Izogibajte se neposrednemu stiku hrane (zlasti mastne ali kisle hrane) z notranjo oblogo, saj lahko olje/kislina uniči notranjo oblogo. Očistite mastno/kislo umazanijo, kadarkoli jo najdete.
- ▶ Zamrznjeno hrano odmrznite v hladilniku. Tako lahko z zamrznjeno hrano znižate temperaturo v hladilniku in prihranite energijo.
- ▶ Postopek staranja sadja in zelenjave, kot so bučke, melone, papaja, banana, ananas itd., se lahko v hladilniku pospeši. Zato jih ni priporočljivo hraniti v hladilniku. Zorenje močno zelenih plodov pa za nekaj časa lahko pospešite. Tudi čebulo, česen, ingver in drugo korenovko je treba hraniti pri sobni temperaturi.
- ▶ Neprijetni vonji v hladilniku so znak, da se je nekaj razlilo in da je potrebno čiščenje. Glejte poglavje NEGA IN ČIŠČENJE.
- ▶ Različna živila je treba postaviti na različna območja glede na njihove lastnosti:



Obvestilo

- ▶ Razdalja med hrano in prezračevalnikom ali senzorji mora biti več kot 10 mm, da zagotovite učinek hlajenja.

- 1 Maslo, sir itd.
- 2 Jajca, pločevinke, konzervirana živila, začimbe itd.
- 3 Pijače in ustekleničena živila.
- 4 Vložena hrana, konzervirana živila itd.
- 5 Mesni izdelki, prigrizki, testenine, konzervirana hrana, mleko, mlečni izdelki itd.
- 6 Kuhano meso, klobase itd.
- 7 Predal My Zone: suho sadje, maslena olja, čokolada
- 8 Predal s Humidity box: Sadje, zelenjava, solata itd.

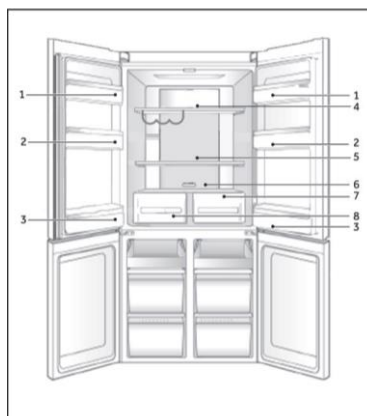

Shranjevanje v predelu zamrzovalnika

- ▶ Temperaturo zamrzovalnika pustite na $-18\text{ }^{\circ}\text{C}$.
- ▶ 24 ur pred zamrznitvijo vklopite funkcijo Power-freeze; za majhne količine hrane zadostuje 4–6 ur.
- ▶ Vročo hrano je treba pred shranjevanjem v zamrzovalnem predelu ohladiti na sobno temperaturo.
- ▶ Hrana, razrezana na majhne porcije, bo hitreje zmrznila in lažje jo boste odtalili ter kuhali. Priporočena teža vsakega obroka je manjša od 2,5 kg
- ▶ Bolje je, da hrano spravite v embalažo, preden jo shranite v zamrzovalnik. Zunanost embalaže mora biti suha, da se prepreči lepjenje vrečk. Embalažni materiali morajo biti brez vonja, nestrupeni in netoksični ter morajo tesniti.
- ▶ Da bi se izognili izteku obdobja shranjevanja, si zabeležite datum zamrznitve, rok in ime živila na embalaži glede na obdobja shranjevanja različnih živil.
- ▶ **OPOZORILO:** Kislina, alkalije in sol itd. lahko poškodujejo notranjo površino zamrzovalnika. Živil, ki vsebujejo te snovi (npr. morske ribe), ne polagajte neposredno na notranjo površino. Slano vodo v zamrzovalniku je treba takoj očistiti.
- ▶ Ne prekoračite časa shranjevanja živil, ki ga priporočajo proizvajalci. Iz zamrzovalnika vzemite samo potrebno količino hrane.
- ▶ Odmrznjena živila hitro zaužijte. Odmrznjene hrane ni mogoče znova zamrzniti, če je najprej ne skuhamo, sicer je manj užitna.
- ▶ V hladilnik ne nalagajte prevelikih količin sveže hrane. Glejte zamrzovalno zmogljivost zamrzovalnika – glejte TEHNIČNE PODATKE ali podatke na tipski tablici.
- ▶ Živila lahko hranite v zamrzovalniku pri temperaturi najmanj $-18\text{ }^{\circ}\text{C}$ od 2 do 12 mesecev, odvisno od njihovih lastnosti (npr. meso: 3–12 mesecev, zelenjavo: 6–12 mesecev)
- ▶ Pri zamrzovanju sveže hrane se izogibajte stiku z že zamrznjeno hrano. Nevarnost odmrzovanja!

Pri shranjevanju komercialno zamrznjenih živil upoštevajte ta navodila:

- ▶ Vedno upoštevajte proizvajalčeve smernice glede trajanja shranjevanja živil. Ne prekoračite teh smernic!
- ▶ Naj bo čas med nakupom in shranjevanjem čim krajši, da ohranite kakovost hrane.
- ▶ Kupite zamrznjena živila, ki so bila shranjena pri temperaturi $-18\text{ }^{\circ}\text{C}$ ali manj.
- ▶ Izogibajte se nakupu hrane z ledom ali zmrzaljo na embalaži – to pomeni, da so bili izdelki v določenem trenutku morda delno odmrznjeni in znova zamrznjeni – dvig temperature vpliva na kakovost hrane.



Obvestilo

- ▶ Poskrbite, da bo razdalja med hrano in prezračevalnikom več kot 10 mm, da zagotovite učinek hlajenja.

Več pretokov zraka

Hladilnik je opremljen s sistemom z več pretoki zraka, s katerim se hladni pretoki zraka nahajajo na vsaki ravni police. To pomaga ohranjati enotno temperaturo, da ostane hrana dlje časa sveža.

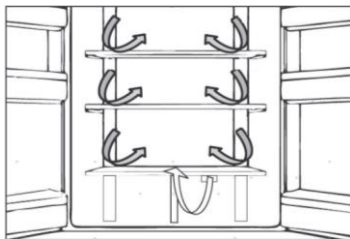

Nastavljive police

Višino polic lahko prilagodite tako, da ustrezajo vašim potrebam po shranjevanju.

1. Za premik police jo najprej odstranite tako, da dvignete njen zadnji rob (1) in jo povlečete ven (2).
2. Če jo želite znova namestiti, jo postavite na vodila na obeh straneh in potisnite do konca nazaj, dokler zadnji del police ni pritrjen v reže na strani

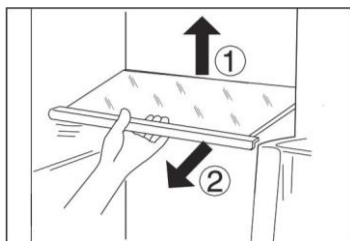

Pazite:

Prepričajte se, da so vsi konci police poravnani.

Predal My Zone

V tem predalu je stopnja vlažnosti manjša kot v predelu hladilnika. Ta predal je primeren za shranjevanje suhega sadja in drugih suhih živil z nizko vsebnostjo vode, kot so maslo, maščobe in olja ali čokolada.

Predal s Humidity box

V tem predalu je raven vlažnosti višja kot v hladilniku. Sistem ga samodejno nadzoruje in je primeren za shranjevanje sadja, zelenjave, solat itd.



Pazite:

- ▶ Ne odstranjujte plastičnega pokrova znotraj obeh con. Ohranjajo vlažnost.
- ▶ Sadje, občutljivo za hladne temperature, na primer ananas, avokado, banane, grenivke, ni priporočljivo hraniti v teh dveh predalih.

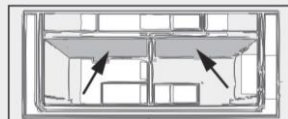

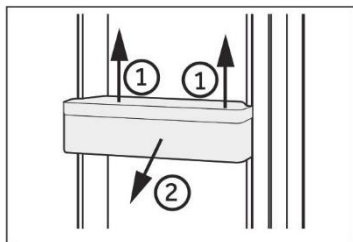

Snemljive posode v vratih

Posode v vratih lahko odstranite za čiščenje: Položite roke na vsako stran posode ter jo dvignite navzgor (1) in navzven (2).

Za vstavev posode v vrata izvedite zgornje korake v obratnem vrstnem redu.

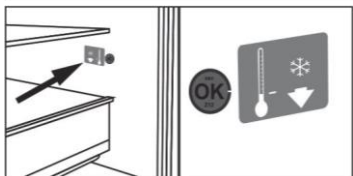

IZBIRNO: Indikator temperature OK

Indikator temperature OK se lahko uporablja za določanje temperatur pod +4 °C. Postopoma znižajte temperaturo, če oznaka ne prikazuje »OK«.



Pazite:

Ko je aparat vklopljen, lahko traja do 12 ur, da doseže pravilne temperature.

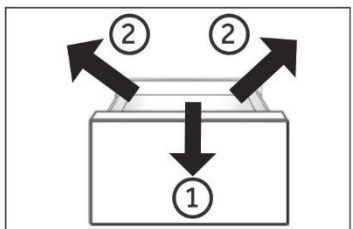

Snemljiv predal zamrzovalnika

Če želite predal odstraniti, ga v največji možni meri izvlecite (1), dvignite in odstranite (2).

Za vstavev predala zgornje korake izvedite v obratnem vrstnem redu.

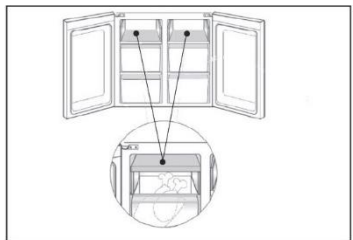

Shranjevanje velikih predmetov

Velike količine npr. zamrznjenih živil se lahko skladiščijo po:

- ▶ odstranjevanju zgornjega zamrzovalnega pladnja in njegovem obračanju za 180° ali
- ▶ po odstranitvi obeh zgornjih zamrzovalnih pladnjev in srednjega zamrzovalnega predala ter shranjevanju hrane neposredno na polico.

Luč

Notranja lučka LED se prižge, ko so odprta vrata. Na delovanje luči ne vpliva nobena druga nastavev aparata.



Namigi za varčevanje z električno energijo

- ▶ Prepričajte se, da je aparat pravilno prezračen (glejte NAMESTITEV).
- ▶ Aparata ne postavljajte neposredno na sonce ali blizu virov toplote (npr. štedilnikov, grelcev).
- ▶ Izogibajte se nepotrebno nizki temperaturi v aparatu. Poraba energije se poveča, ko je v aparatu nastavljena nižja temperatura.
- ▶ Funkcije, kot je POWER-FREEZE, porabljajo več energije.
- ▶ Počakajte, da se toplotno obdelana živila ohladijo in jih šele nato postavite v aparat.
- ▶ Vrata aparata odprite čim manjkrat in za čim krajše obdobje.
- ▶ Aparata ne polnite preveč, da se izognete oviranju pretoka zraka.
- ▶ Izogibajte se zraku v embalaži živil.
- ▶ Tesnila vrat naj bodo čista, da se bodo vrata vedno pravilno zaprla.
- ▶ Zamrznjeno hrano odmrznite v hladilniku.
- ▶ Konfiguracija, ki najbolj varčuje z energijo, zahteva, da ima naprava predale, škatle za hrano in police v tovarniško svežem stanju, hrano pa je treba postaviti, kolikor je to mogoče, ne da bi blokirali odprtini zračnega kanala.



OPOZORILO!

Aparat pred čiščenjem izključite iz napajanja.

Čiščenje

Aparat očistite, ko hranite le malo živil ali nič.

Aparat je treba očistiti vsake štiri tedne za dobro vzdrževanje in za preprečevanje neprijetnega vonja hrane.



OPOZORILO!

- ▶ Aparata ne čistite s trdimi ščetkami, žičnimi krtačami, detergentom v prahu, bencinom, amil acetatom, acetonom in podobnimi organskimi raztopinami, kislimi ali alkalnimi raztopinami. Čistite ga s posebnim detergentom za hladilnik, da se izognete poškodbam.
- ▶ Med čiščenjem aparata ne škropite ali spirajte.
- ▶ Aparata ne čistite s pršenjem vode ali paro.
- ▶ Hladnih steklenih polic ne čistite z vročo vodo. Zaradi nenadne spremembe temperature se lahko steklo zlomi.
- ▶ Ne dotikajte se notranjosti zamrzovalnega predela, zlasti z mokrimi rokami, saj lahko vaše roke primrznejo na površino.
- ▶ V primeru ogrevanja preverite stanje zamrznjenega blaga.

- ▶ Tesnilo na vratih naj bo vedno čisto.
- ▶ Očistite notranjost in ohišje aparata z gobo, navlaženo v topli vodi in nevtralnem čistilu.
 1. Z mehko brisačo ali gobico, namočeno v toplo vodo (v toplo vodo lahko dodate nevtralen detergent), obrišite notranjost in zunanost hladilnika, vključno s tesnilom na vratih, stojalom za vrata, steklenimi policami, posodami in podobno.
 2. Če pride do razlitja tekočine, odstranite vse kontaminirane dele, neposredno jih sperite s tekočo vodo, posušite in vrnite v hladilnik.
 3. Če pride do razlitja kremaste snovi (na primer smetana, stopljeni sladoleđ), odstranite vse kontaminirane dele, za nekaj časa postavite v toplo vodo s temperaturo približno 40 °C, nato sperite s tekočo vodo, posušite in vrnite nazaj v hladilnik.
 4. V primeru, da se majhen del ali sestavina zatakne v hladilniku (med policami ali predali), jo odstranite z majhno mehko krtačo. Če dela niste mogli doseči, se obrnite na servisni center Haier.
- ▶ Sperite in posušite z mehko krpo.
- ▶ Nobenega dela aparata ne čistite v pomivalnem stroju.
- ▶ Pred ponovnim zagonom aparata počakajte vsaj 7 minut, saj lahko pogosto zaganjanje poškoduje kompresor.

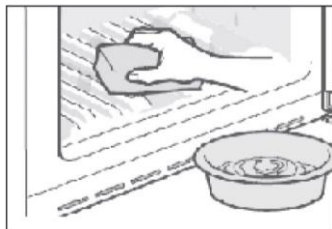

Odmrzovanje

Odmrzovanje predelov hladilnika in zamrzovalnika se izvede samodejno: ročno upravljanje ni potrebno.



OPOZORILO!

Svetlobni vir (samo LED) sme zamenjati samo strokovnjak.

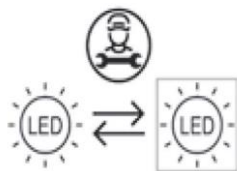

Ta izdelek vsebuje svetlobni vir z razredom energetske učinkovitosti F.

Predel	Razred energijske učinkovitosti	Model
Luč na vrhu hladilnika	F	HTF-540DGG7 HTF-540DP7 HTF-520WP7 HTF-520IP7 HCR591 9FOPG HCR5919EHMB HCR5919ENMB HCR591 9EHMP HCR591 9ENMP
Luč na ročaju	F	

Dolgotrajna neuporaba

Če naprave ne uporabljate dalj časa in za hladilnik ne boste uporabljali samo funkcije Holiday ali funkcije za izklop hladilnika:

- ▶ vso hrano odstranite;
- ▶ izklopite napajalni kabel;
- ▶ izpraznite in očistite rezervoar za vodo;
- ▶ očistite aparat, kot je opisano zgoraj;
- ▶ vrata naj ostanejo odprta, da preprečite nastanek neprijetnega vonja.



Obvestilo

Aparat izklopite le, če je to nujno potrebno.

Premikanje aparata

1. Odstranite vso hrano in izključite aparat.
2. Police in druge premične dele v hladilniku in zamrzovalniku pritrdite z lepilnim trakom.
3. Hladilnika ne nagibajte za več kot 45°, da ne poškodujete hladilnega sistema.



OPOZORILO!

- ▶ Aparata ne dvigujte za ročaje.
- ▶ Aparata nikoli ne postavljajte vodoravno na tla.

Številne težave, do katerih prihaja, bi lahko rešili sami brez posebnega strokovnega znanja. V primeru težav preverite vse prikazane možnosti in sledite spodnjim navodilom, preden se obrnete na servisno službo. Glejte SLUŽBA ZA POMOČ STRANKAM.



OPOZORILO!

- ▶ Pred vzdrževanjem izklopite aparat in odklopite vtič iz vtičnice.
- ▶ Električno opremo lahko servisirajo samo usposobljeni električarji, saj lahko nepravilna popravila povzročijo znatno posledično škodo.
- ▶ Če je napajalni kabel poškodovan, ga sme zamenjati samo proizvajalec, njegov servisni agent ali drug kvalificiran serviser, da preprečite morebitne nevarnosti.

Težava	Možen vzrok	Možna rešitev
Kompresor ne deluje.	<ul style="list-style-type: none"> • Omrežni vtič ni priključen v omrežno vtičnico. • Aparat je v ciklu odmrzovanja 	<ul style="list-style-type: none"> • Priključite omrežni vtič. • To je normalno za avtomatsko odmrzovanje
Aparat deluje pre pogosto ali deluje predolgo.	<ul style="list-style-type: none"> • Notranja ali zunanja temperatura je previsoka. • Aparat že nekaj časa ni vklopljen. • Vrata/predal aparata ni(so) tesno zaprt(a). • Vrata/predal je bil odprt pre pogosto ali predolgo. • Nastavitev temperature v zamrzovalnem prostoru je prenizka. • Tesnila vrat/predala so umazana, obrabljena, razpokana ali neustrezna. • Zahtevano kroženje zraka ni zagotovljeno. 	<ul style="list-style-type: none"> • V tem primeru je običajno, da aparat deluje dlje. • Običajno traja od 8 do 12 ur, da se aparat popolnoma ohladi. • Zaprite vrata/predal in se prepričajte, da je aparat nameščen na ravni podlagi in da na vratih ni ovirajoče hrane ali posode. • Vrat/predala ne odpirajte pre pogosto. • Nastavite višjo temperaturo, dokler ni dosežena zadovoljiva temperatura za hlajenje. Temperatura hladilnika je stabilna po 24 urah. • Očistite tesnilo vrat/predala ali prosite službo za pomoč strankam, da vam ga zamenja. • Zagotovite ustrezno prezračevanje.
Notranjost hladilnika je umazana in/ali ima neprijeten vonj.	<ul style="list-style-type: none"> • Notranjost hladilnika je potrebno očistiti. • V hladilniku je shranjena hrana z močnim vonjem. 	<ul style="list-style-type: none"> • Očistite notranjost hladilnika. • Hrano dobro zavijte.

<p>Znotraj aparata ni dovolj hladno.</p>	<ul style="list-style-type: none"> • Temperatura je nastavljena previsoko. • Spravili ste preveč tople hrane. • Naenkrat ste shranili preveč hrane. • Živila so preblizu drug drugemu. • Vrata/predal aparata ni(so) tesno zaprt(a). • Vrata/predal je bil odprt prepogosto ali predolgo. 	<ul style="list-style-type: none"> • Ponastavite temperaturo. • Preden blago shranite, ga vedno ohladite. • Vedno shranjujte manjše količine hrane. • Pustite razmik med živili, ki omogoča pretok zraka. • Zaprite vrata/predal. • Vrat/predala ne odpirajte prepogosto.
<p>Znotraj aparata je prehladno.</p>	<ul style="list-style-type: none"> • Temperatura je nastavljena prenizko. • Funkcija Power-Freeze je aktivirana ali deluje predolgo. 	<ul style="list-style-type: none"> • Ponastavite temperaturo. • Izklopite funkcijo Power-Freeze
<p>Nastajanje vlage na notranji strani hladilnega prostora.</p>	<ul style="list-style-type: none"> • Zunanje okolje je pretoplo in prevlažno. • Vrata/predal aparata ni(so) tesno zaprt(a). • Vrata/predal je bil odprt prepogosto ali predolgo. • Posode s hrano ali tekočine so ostale odprte. 	<ul style="list-style-type: none"> • Povečajte temperaturo. • Zaprite vrata/predal. • Vrat/predala ne odpirajte prepogosto. • Vroča hrana naj se ohladi na sobno temperaturo, hrano in tekočine pa zaprite.
<p>Vlaga se nabira na zunanji površini hladilnika ali med vrati in predalom.</p>	<ul style="list-style-type: none"> • Zunanje okolje je pretoplo in prevlažno. • Vrata/predal ni tesno zaprt. Hladen zrak v aparatu in topel zunanji zrak kondenzirata. 	<ul style="list-style-type: none"> • To je normalno v vlažnem podnebju in se bo spremenilo, ko se vlažnost zmanjša. • Prepričajte se, da so/je vrata/predal tesno zaprt(a).
<p>Močan led in zmrzal v zamrzovalnem prostoru.</p>	<ul style="list-style-type: none"> • Blago ni bilo ustrezno zapakirano. • Vrata/predal aparata ni(so) tesno zaprt(a). • Vrata/predal je bil odprt prepogosto ali predolgo. • Tesnila vrat/predala so umazana, obrabljena, razpokana ali neustrezna. • Nekaj na notranji strani preprečuje pravilno zapiranje vrat/predala. 	<ul style="list-style-type: none"> • Blago vedno dobro zapakirajte. • Zaprite vrata/predal. • Vrat/predala ne odpirajte prepogosto. • Očistite tesnilo vrat/predala ali ga zamenjajte z novim. • Premaknite police, posode v vratih ali notranje posode, da se vrata/predal zaprejo.
<p>Strani hladilnika in trak na vratih se segrejejo.</p>	<ul style="list-style-type: none"> • - 	<ul style="list-style-type: none"> • To je običajno.
<p>Aparat proizvaja nenormalne zvoke.</p>	<ul style="list-style-type: none"> • Aparat ni nameščen na ravno podlago. • Aparat se dotika predmeta v njeni bližini. 	<ul style="list-style-type: none"> • Nastavite noge, da poravnate aparat. • Odstranite predmete okoli aparata.

Slišati je mogoče rahel zvok, podoben zvoku pretakanja vode.	• -	• To je običajno.
Zaslišali boste pisk alarma.	• Vrata hladilnega prostora so odprta.	• Zaprite vrata ali ročno utišajte alarm.
Slišali boste šibko brnenje.	• Sistem proti kondenzaciji deluje	• To preprečuje kondenzacijo in je normalno
Notranja razsvetljava ali hladilni sistem ne deluje.	• Omrežni vtič ni priključen v omrežno vtičnico. • Napajanje ne deluje pravilno. • Lučka LED ne deluje.	• Priključite omrežni vtič. • Preverite električno napajanje prostora. Pokličite lokalno elektro podjetje! • Za zamenjavo lučke pokličite servisno službo.

*Če želite stopiti v stik s tehnično pomočjo, obiščite naše spletno mesto: <https://corporate.haier-europe.com/en/>

V razdelku »spletno mesto« izberite blagovno znamko izdelka in državo. Preusmerjeni boste na določeno spletno mesto, kjer boste našli telefonsko številko in obrazec za stik s tehnično pomočjo.

Prekinitev napajanja

V primeru izpada električne energije naj bi hrana ostala varno hladna približno 12 ur. Upoštevajte te nasvete, če pride do daljše prekinitve napajanja, zlasti poleti:

- ▶ Čim manjkrat odprite vrata/predal.
- ▶ Med prekinitvijo napajanja v aparat ne vstavljajte dodatnih živil.
- ▶ Če ste predhodno obveščeni o prekinitvi napajanja in je trajanje prekinitve daljše od 12 ur, naredite nekaj ledu in ga postavite na vrh hladilnega prostora.
- ▶ Takoj po prekinitvi je potreben pregled blaga.
- ▶ Ker bo temperatura v hladilniku med prekinitvijo napajanja ali drugo okvaro narasla, se obdobje shranjevanja in užitnosti hrane skrajša. Takoj za tem je vsako hrano, ki se odtaja, treba zaužiti ali skuhati in znova zamrzniti (kjer je to primerno), da se prepreči tveganje za zdravje.

Funkcija pomnilnika med prekinitvijo napajanja

Po ponovni vzpostavitvi napajanja aparat nadaljuje z nastavitvami, ki so bile nastavljene pred izpadom električne energije.

Razpakiranje

OPOZORILO!

- ▶ Aparat je težak. Prenašata ga naj vsaj dve osebi.
- ▶ Vso embalažo hranite izven dosega otrok in jo zavržite na okolju prijazen način.
- ▶ Vzemite aparat iz embalaže.
- ▶ Odstranite vso embalažo.

Okoljski pogoji

Sobna temperatura mora biti vedno med 10 °C in 43 °C, saj lahko to vpliva na temperaturo v aparatu in njegovo porabo energije. Aparata ne nameščajte brez izolacije v bližini drugih naprav, ki oddajajo toploto (pečice, hladilniki).

Prostorske zahteve

Potreben prostor ob odpiranju vrat:

W1 = 1221 mm

W2 = 1534 mm

D1 = 560 mm

D2 = 1040 mm

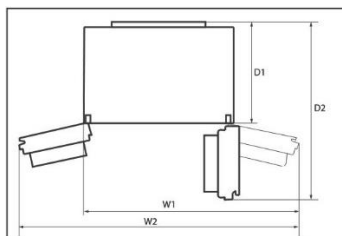

Prezračevanje v prerezu

Da bi iz varnostnih razlogov dosegli zadostno prezračevanje naprave, je treba upoštevati informacije o zahtevanih normah prezračevanja.

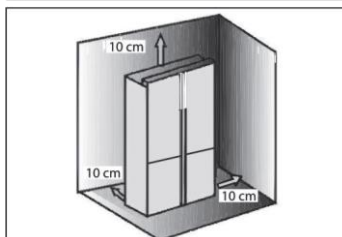

Poravnava aparata

Aparat naj bo postavljen na ravno in trdno površino.

1. Aparat nekoliko nagnite nazaj.
2. Noge nastavite na zeleno raven.

Prepričajte se, da je razdalja do stene na strani tečaja vsaj 100 mm, da se lahko vrata normalno odprejo.

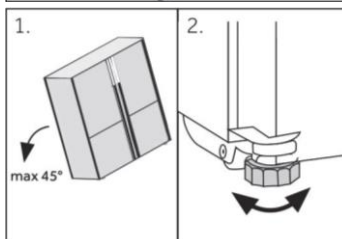

Obvestilo

Za prostostoječi aparat: ta hladilnik ni namenjen uporabi kot vgradni hladilnik

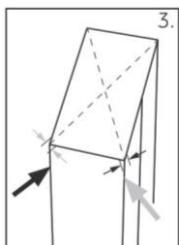

3. Stabilnost lahko preverite z izmeničnim pomikanjem po diagonalah. Rahlo zibanje mora biti enako v obe smeri. V nasprotnem primeru se okvir lahko deformira; rezultat je morebitno puščanje tesnil vrat. Majhna nagnjenost nazaj olajša zapiranje vrat.

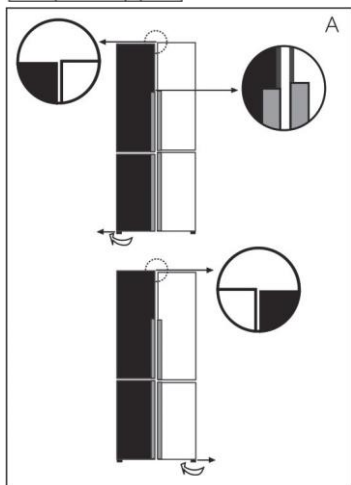

Natančna nastavitve vrat

Če vrata niso na enakem nivoju, je to neuskkljenost mogoče odpraviti na naslednji način:

A) Uporaba nastavljive nožice

Obrnite nastavljivo nožico v smeri puščice, da se nožica obrne navzgor ali navzdol.

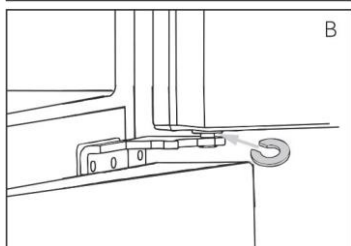

B) Uporaba distančnikov

- ▶ Odprite zgornja vrata in jih dvignite.
- ▶ Previdno pritrdite distančnik (priložen v vrečki z dodatki) v bel plastični obroč srednjega tečaja z roko ali z orodjem, kot so kleščice. Ne praskajte ali udarjajte vrat.



Obvestilo

Pri prihodnji uporabi hladilnika lahko pride do neenakomerno postavljenih vrat zaradi teže shranjene hrane. Poravnajte jih v skladu z zgornjimi metodami.

Čas čakanja

Mazalno olje, ki ga ni treba vzdrževati, je v kapsuli kompresorja. Če je aparat nagnjen, lahko to olje med transportom steče skozi zaprt cevni sistem. Preden aparat priključite na napajanje, počakajte vsaj 2–5 ur, da olje priteče nazaj v kapsulo.

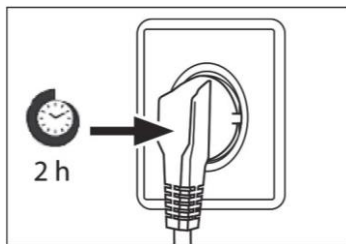

Priključitev v električno omrežje

Pred vsako priključitvijo preverite, ali:

- ▶ so napajanje, vtičnica in varovalke skladni s tipsko tablico,
- ▶ je vtičnica ozemljena in da v bližini ni podaljška z več vtičnicami ali kablskega podaljška,
- ▶ sta vtič in vtičnica pravilno nameščena.

Vtič priključite v pravilno nameščeno gospodinjsko vtičnico.



OPOZORILO!

Da bi se izognili tveganju, mora servis zamenjati poškodovan napajalni kabel (glejte garancijski list).

Modeli Led in voda ter Samodejni led

- ▶ Vaš hladilnik Led in voda in Samodejni led mora namestiti usposobljen vodovodar ali usposobljen serviser, ki ga pooblasti podjetje Haier, saj lahko nepravilna vodovodna napeljava povzroči puščanje vode.
- ▶ Podjetje Haier ne prevzema odgovornosti za škodo (vključno s poškodbami zaradi vode), ki jo povzroči napačna namestitev ali priključitev na vodovod.



Obvestilo

Odstranite vratne posode iz položaja A in jih pred prvo uporabo namestite v položaj B.

- ▶ Z eno roko držite sprednji rob posod in z drugo roko izmenično udarjajte dno posod v smeri puščice 1. Ko so posode zunaj ohišja vrat, jih zavrtite naprej in navzdol v smeri puščice 2, da jih vzamete ven in namestite v položaj B.

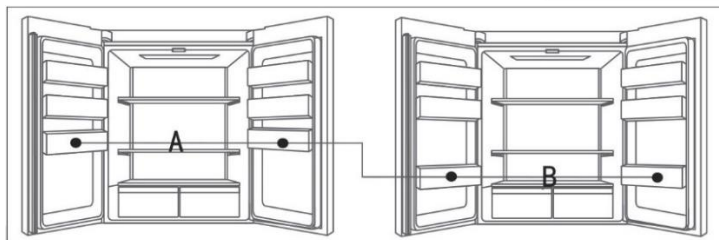
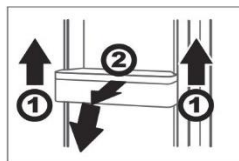



OPOZORILO!

- ▶ Priključitev lahko opravite samo na vir pitne vode. Filter za vodo filtrira samo nečistoče v vodi ter poskrbi, da je led čist in higienečen. Ne more sterilizirati ali uničiti mikrobov ali drugih škodljivih snovi.
- ▶ Previsok tlak vode v cevi lahko poškoduje aparat. Če tlak vode v cevi presega 0,6 MPa, namestite reduktor tlaka.
- ▶ Pred priključitvijo preverite, ali je voda čista in bistra.



Pazite: Priključek za vodo

- ▶ Tlak hladne vode mora biti med 0,15–0,6 MPa.
- ▶ Največja dovoljena dolžina cevi za vodo je 8 metrov. Daljše cevi bodo vplivale na ledene kocke in vsebnost hladne vode.
- ▶ Temperatura okolja mora biti najmanj 0 °C.
- ▶ Cev za vodo naj bo nameščena stran od virov toplote.

1. Cev razrežite na dva kosa s potrebno dolžino, da povežete filter (A) z napravo (B1) in vodovodno pipo (B2) (sl. 10.5-1). Z ostrim nožem se prepričajte, da boste dobili kvadratni rez.

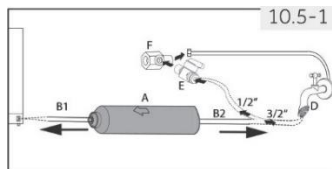

2. Vstavite cev (B1) pribl. 12 mm globoko v pritrdilno napravo vodnega filtra (A) (sl. 10.5-2). Pazite, da filter namestite v pravo smer. Puščica prikazuje smer pretoka vode.

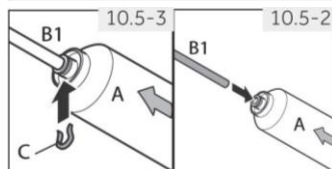

3. Cev pritrdite z zaporno sponko (C) v skladu s sl. 10.5-3.

4. Ponovite koraka 2 in 3 s cevjo (B2) na drugi strani filtra

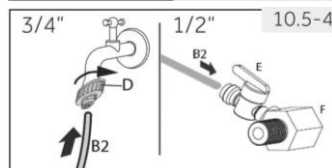

5. Priključite konec cevi (B2) na enega od adapterjev »D« ali »E in F«, ki ustreza vodovodnemu vodu (sl. 10.5-4).

6. Priključite konec B1 na sklop ventila na zadnji strani naprave (sl. 10.5-5).

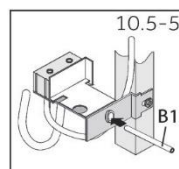

7. Odprite vodo, da preverite, ali sistem ne pušča, in sperite cev.



OPOZORILO!

- ▶ Prepričajte se, da so povezave vedno čvrste, suhe in brez puščanja!
- ▶ Pazite, da se cev nikoli ne stisne, prepogne ali zasuče

1. List izdelka v skladu z Uredbo EU št. 1060/2010

Blagovna znamka	Haier
Ime/identifikator modela	HTF-540DGG7/ HTF-540DP7/ HTF-520IP7/ HTF-520WP7
Kategorija gospodinjskega hladilnega aparata ⁽¹⁾	7
Razred energijske učinkovitosti A+++ (najučinkovitejši) do D (najmanj učinkovit)	A++
Poraba energije ⁽²⁾	340/340/339/339
Skupna neto zmogljivost celotnega hladilnega prostora	500 l/500 l/489 l/493 l
od tega prostor za hlajenje	26 l
od tega prostor za shranjevanje vina	-
od tega prostor s kletno temperaturo	-
od tega prostor za shranjevanje sveže hrane	324 l/324 l/317 l/317 l
Skupno število steklenic vina ⁽³⁾	-
Skupna neto zmogljivost zamrzovalnega prostora	150 l/150 l/146 l/150 l
Označevanje z zvezdicami ⁽⁴⁾	****
Zasnovana temperatura »drugih prostorov« ⁽⁵⁾	-
Najnižja temperatura skladiščenja v prostoru za shranjevanje vina	-
Brez zmrzali	•
Čas shranjevanja med okvarami	12 h
Zmogljivost zamrzovanja ⁽⁶⁾	12 kg
Zmogljivost izdelave ledu (samo za HTF-520IP7)	1,0 kg/24 h
Ocena podnebja ⁽⁷⁾	SN-N-ST-T
Oddajanje hrupa po zraku	39 dB(A) re 1 pW
Vrsta aparata	prostostoječi

2. List izdelka v skladu z Uredbo EU št. 2019/2016

Blagovna znamka	Haier
Ime/identifikator modela	HTF-540DGG7 HTF-540DP7 HTF-520IP7 HTF-520WP7 HCR5919FOPG HCR5919EHMB HCR5919ENMB HCR5919EHMP HCR5919ENMP
Kategorija modela	Hladilnik-zamrzovalnik

Razred energijske učinkovitosti	F/F/F/F/F/E/E/E/E
Letna poraba energije (kWh/leto) ⁽²⁾	360/360/360/360/360/329/329/329/329
Skupna prostornina (L)	528/528/525/525/528/525/528/525/528
Prostornina hladilnika (L)	316/316/313/313/316/316/313/316/313/316
Prostornina zamrzovalnika (L)	174
Prostornina razdelka za hlajenje (L)	38
Ocena z zvezdicami	
Temperatura drugih predelov > 14 °C	Ni relevantno
Sistem brez zmrzali	Da
Zmogljivost zamrzovanja (kg/24h)	12
Ocena podnebja ⁽⁷⁾	SN-N-ST
Razred emisij hrupa in emisije akustičnega hrupa v zraku (dB(A) re 1 pW)	C(37)/ C(37)/ C(37)/ C(37)/ C(37)/ C(38)/ C(38)/ C(38)/ C(38)
Čas dviga temperature (h)	9
Zmogljivost izdelave ledu (samo za HTF-520IP7 / HCR5919EHMB / HCR5919EHMP)	1,0 kg/24 h
Vrsta aparata	prostostoječi

Pojasnila:

- Da, vključeno

(1) Kategorije gospodinjanskega hlajenja:

Kategorija = oznaka

1 = Hladilnik z enim ali več prostori za shranjevanje sveže hrane, 2 = Hladilnik z območjem kletne temperature, hladilnik s temperaturo vinske kleti in regal za vino, 3 = Hladilnik z območjem za hladno shranjevanje in hladilnik s prostorom z nič zvezdicami, 4 = Hladilnik s prostorom z eno zvezdico, 5 = Hladilnik s prostorom z dvema zvezdicama, 6 = Hladilnik s prostorom s tremi zvezdicami, 7 = Hladilnik z zamrzovalnikom, 8 = Zamrzovalnik, 9 = Zamrzovalna skrinja, 10 = Večnamenski hladilniki in drugi hladilniki

- (2) Na podlagi rezultatov preskusa skladnosti s standardi v 24 urah. Dejanska porabaja je odvisna od uporabe in lokacije aparata.
- (3) Nazivna zmogljivost je navedena kot število standardnih 0,75-litrskih steklenic, kijih je mogoče shraniti v aparatu skladno z navodili proizvajalca.
- (4) * = prostor z -6 °C ali manj; *** = prostor za zamrznjeno hrano z -18 °C ali manj; **** = prostor za zamrzovanje hrane z -18 °C ali manj z najmanjšo zmogljivostjo zamrzovanja.
- (5) Izraz »drugi prostori« označuje vse prostore razen prostorov za shranjevanje vina, namenjene shranjevanju določenih živil pri temperaturi nad +14 °C.
- (6) Zmogljivost zamrzovanja je mogoča za količino, podano v skladu z vrsto aparata, šele po preklopu na trajno delovanje in je ni mogoče ponoviti v 24 urah. Upoštevajte navodila za uporabo.
- (7) Ocena podnebja SN: Ta aparat je namenjen uporabi pri sobni temperaturi med 10 in 32 °C
Ocena okolja N: Ta aparat je namenjen uporabi pri sobni temperaturi med 16 in 32 °C
Ocena podnebja ST: Ta aparat je namenjen uporabi pri sobni temperaturi med +16 in +38 °C
Ocena okolja T: Ta aparat je namenjen uporabi pri sobni temperaturi med +16 in +43 °C

Dodatni tehnični podatki

Napetost/frekvenca	220-240V -/ 50 Hz
Vhodni tok (A)	2
Glavna varovalka (A)	16
Hladilno sredstvo	R600a
Mere (V/Š/G v mm)	1900/908/648

Služba za pomoč strankam

Priporočamo našo službo za pomoč strankam Haier in uporabo originalnih nadomestnih delov.

Če imate težave z aparatom, najprej preverite poglavje ODPRAVLJANJE TEŽAV.

Če tam ne najdete rešitve, se obrnite na

- ▶ lokalnega prodajalca ali
- ▶ naš evropski klicni servisni center (glejte spodaj navedene telefonske številke) ali
- ▶ razdelek Servis in podpora na spletnem mestu www.haier.com, kjer lahko oddate zahtevek za servis in najdete odgovore na pogosta vprašanja.

Če se želite obrniti na naš servis, se prepričajte, da imate na voljo naslednje podatke. Podatke najdete na tipski tablici.

Model _____

Serijska št. _____

V primeru uveljavljanja garancije preverite tudi garancijsko kartico, ki je priložena izdelku.

Evropski center za klicne storitve

Država*	Telefonska številka	Stroški
Haier Italy (IT)	199 100 912	
Haier Spain (ES)	902 509 123	
Haier Germany (DE)	0180 5 39 39 99	<ul style="list-style-type: none"> • 14 centov/min, stacionarno omrežje • največ 42 centov/min, mobilno omrežje
Haier Austria (AT)	0820 001 205	<ul style="list-style-type: none"> • 14,53 centa/min, stacionarno omrežje • največ 20 centov/min, vsa ostala omrežja
Haier United Kingdom (UK)	0333 003 8122	
Haier France (FR)	0980 406 409	

* Za druge države glejte www.haier.com

Haier Europe Trading S.r.l
 Branch UK
 Westgate House, Westgate, Ealing
 London, W5 1YY

***Trajanje garancije hladilnega aparata:**

Minimalno garancijsko obdobje je: 2 leti za države EU, 3 leta za Turčijo, 1 leto za Združeno kraljestvo, 1 leto za Rusijo, 3 leta za Švedsko, 2 leti za Srbijo, 5 let za Norveško, 1 leto za Maroko, 6 mesecev za Alžirijo, za Tunizijo pravna garancija ni potrebna.

***Obdobje rezervnih delov za popravilo naprave:**

Termostati, temperaturni senzorji, tiskana vezja in svetlobni viri so na voljo najmanj sedem let po tem, ko je bila na trg dostavljena zadnja enota modela.

Ključavnice, tečaji vrat, pladnji in košare najmanj sedem let, tesnila vrat pa najmanj 10 let po tem, ko je bila na trg dostavljena zadnja enota modela.

Za dodatne informacije o izdelku obiščite spletno mesto <https://eprel.ec.europa.eu/> ali skenirajte kodo QR na energijski nalepki, priloženi aparatu.



Haier