

FQ60BDE



Famiglia	Frigorifero
Installazione	Libera installazione
Categoria	4 Porte
Larghezza di riferimento	Maggiore di 80
Altezza di riferimento	160 - 200
Sistema Total No - Frost	Sì
Tipo di raffreddamento	No Frost Totale - Due circuiti di raffreddamento
Sbrinamento	Automatico
Tipo di cerniera	Standard
Codice EAN	8017709337681



Estetica



Estetica	Universale	Colore fianchi	Bianco
Colore	Bianco	Logo	Applicato
Design	Piatto	Colore profilo mensole	Silver
Materiale Porta	Lamiera	Colore profilo cassette	Silver
Maniglia	Esterna	Colore profilo del ripiano in vetro	Silver
Tipo Maniglia	Fissa	Tipologia di Display	LED
Colore maniglia	Silver	Posizione display	Esterno (su porta)
Colore logo	Cromo	Colori disponibili	Acciaio, Nero
Materiale fianchi	Lamiera		

Allestimento Comparto Frigorifero



Numero vani	3	Ripiano copri - verduriera	Sì
Tipologia vani	Vano a bassa temperatura, Vano frutta e verdura	Tipologia ripiano copri - verduriera	Cristallo
Numero ripiani regolabili	2	N° di luci comparto frigorifero	2
Numero cassette frutta e verdura	2	Vano a bassa temperatura	Sì
Tipologia ripiani regolabili	Cristallo	Illuminazione interna frigo	Sì
Tipologia verduriera	Su guide scorrevoli	Tipo illuminazione interna frigo	Led

Controporta comparto Frigorifero

Numero mensole con coperchio trasparente	2	Numero mensole porta-bottiglie	2
Numero balconcini regolabili	2		

Altre dotazioni Frigorifero



Controllo Umidità	Sì	MultiFlow	Sì
Accessori frigorifero	Porta-uova	Ventola	Sì
Natural Plus Blu Light	Sì		

Allestimento comparto Congelatore

Numero cassette	4	Tipologia ripiani	Cristallo
Numero ripiani	2		

Altre dotazioni Congelatore



Accessories	2 contenitori ghiaccio	Zona congelamento rapido	Sì
-------------	------------------------	--------------------------	----

Altre caratteristiche tecniche



Funzioni display	Holiday, Congelamento rapido, Raffreddamento rapido, Eco, Blocco tasti
Tasto congelamento rapido	Sì
Spia allarme temperatura	Sì
Allarme porta aperta	Sì
Allarme temperatura	Sì
Guarnizione Antibatterica	Sì
Tipo di controllo della temperatura	Elettronico
Numero di compressori	1
Tipo di gas refrigerante	R600a
Tipo di compressore	Inverter
Agente schiumogeno	Ciclopentano

Prestazioni / Etichetta Energetica - Reg. 2019









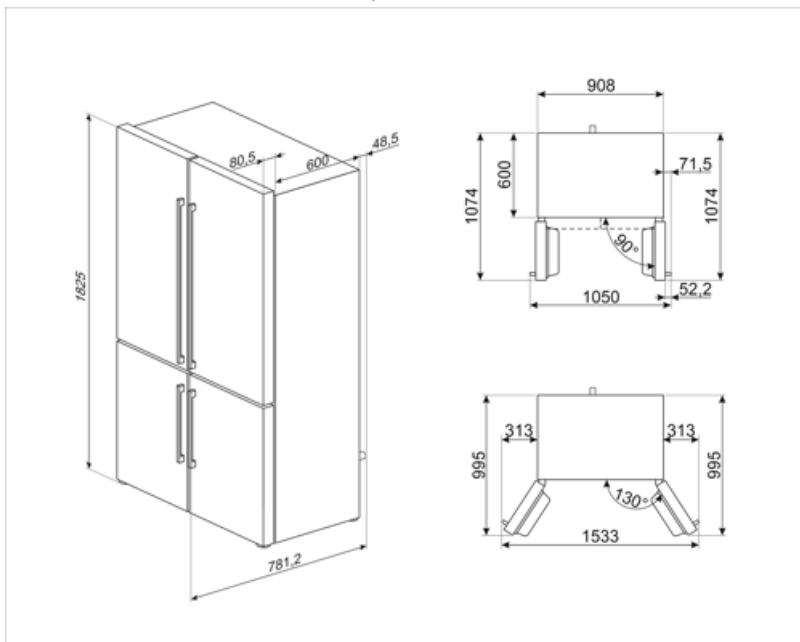

Consumo annuo di energia	406 kWh/a	Emissioni di rumore aereo	37 dB(A) re 1 pW
Classe di efficienza energetica	E	Autonomia di Conservazione senza energia elettrica	10 h
Classe di emissione di rumore aereo	C	4 stelle - Capacità di congelamento	4,6 kg/24h
Volume totale netto	572 l	Congelatore (4 stelle) (1) - Capacità di congelamento	4,6 kg/24h
Somma dei volumi degli scomparti per prodotti congelati	196 l	Classe climatica	SN, N, ST, T
Somma dei volumi degli scomparti di raffreddamento e degli scomparti per prodotti non congelati	376 l	IEE	100 %

Collegamento Elettrico

Spina	(F;E) Schuko	Tensione (V)	230 V
Dati nominali di collegamento elettrico	200 W	Frequenza (Hz)	50 Hz
Corrente	0,8 A	Lunghezza cavo di alimentazione	240 cm



Glossario simboli

-  **Sbrinamento automatico:** Tutti i modelli di frigoriferi sono dotati di Sbrinamento automatico nel vano frigorifero.
-  **Blocco comandi:** L'opzione blocco comandi, presente su diverse tipologie di prodotti, permette di bloccare tutte le funzioni e i programmi impostati, nonché i comandi, per una totale sicurezza soprattutto in presenza di bambini.
-  **Funzione economy:** La funzione Economy analizza l'utilizzo del frigorifero nel periodo di attivazione e ottimizza i cicli di lavoro, per contenere al minimo il dispendio di elettricità.
-  **Congelamento rapido:** La funzione del congelamento rapido permette di congelare in tempi brevissimi grandi quantità di cibi freschi. Attivandola qualche ora prima, il congelatore abbassa la temperatura e dopo alcune ore ripristina automaticamente il normale funzionamento.
-  **Illuminazione interna a LED:** L'illuminazione interna a LED garantisce un risparmio energetico e, al contempo, offre una luce di atmosfera.
-  **Sistema di raffreddamento Multiflow:** il sistema di ventilazione Multiflow permette di diffondere costantemente e in modo omogeneo l'aria all'interno del frigorifero.
-  **Natural Plus Blu Light:** Innovativo sistema di illuminazione aumenta i tempi di conservazione di frutta e verdura, preservandone più a lungo il contenuto vitaminico.
-  **Trattamento antibatterico:** Diversi modelli di Frigoriferi Smeg prevedono un trattamento antibatterico per garantire una maggiore igiene
-  **Display LED:** Per ottimizzare le prestazioni e semplificare al massimo l'utilizzo dell'elettrodomestico, alcune lavabiancheria e alcuni frigoriferi sono dotati di un display LED che permette di visualizzare lo stato di funzionamento del prodotto.
-  **Ventilato:** Sistema di ventilazione del freddo che permette di diffondere costantemente e in modo omogeneo l'aria all'interno del frigorifero.
-  **Funzione vacanze:** Questa funzione è particolarmente utile in casi di prolungata assenza da casa, permette di disattivare il funzionamento del reparto frigorifero e mantenere in funzione solo il freezer.
-  **L'evoluzione Smeg verso modelli più intelligenti ed ecosostenibili ha portato alla scelta della tecnologia Inverter che riduce significativamente i consumi.**
-  **Classe di efficienza energetica E**