

## FQI48XD



Famiglia	Frigorifero
Installazione	Libera installazione
Categoria	4 Porte
Larghezza di riferimento	Maggiore di 80
Altezza di riferimento	160 - 200
Sistema Total No - Frost	Totale
Tipo di raffreddamento	No Frost Totale
Sbrinamento	Automatico
Tipo di cerniera	Standard
Codice EAN	8017709346508



## Estetica



Estetica	Universale	Colore logo	Cromo
Colore	Pet Inox Look	Materiale fianchi	Lamiera
Finitura	Antimpronta	Colore fianchi	Antracite
Design	Piatto	Logo	Applicato
Materiale Porta	Lamiera	Colore profilo mensole	Silver
Tipo acciaio porta	Anti - Impronta	Colore profilo cassette	Silver
Maniglia	Integrata	Colore profilo del ripiano in vetro	Silver
Tipo Maniglia	Fissa	Tipologia di Display	LED
Colore maniglia	Nero	Posizione display	Esterno (su porta)

## Allestimento Comparto Frigorifero



Numero ripiani regolabili	2	Tipologia ripiano copri - verduriera	Cristallo
Numero cassette frutta e verdura	1	N° di luci comparto frigorifero	2
Tipologia ripiani regolabili	Cristallo	Vano a bassa temperatura	Sì
Tipologia verduriera	Standard	Illuminazione interna frigo	Sì
Ripiano copri - verduriera	Sì	Tipo illuminazione interna frigo	Led

## Controporta comparto Frigorifero

<b>Numero balconcini regolabili</b>	4	<b>Numero mensole porta-bottiglie</b>	2
-------------------------------------	---	---------------------------------------	---

## Altre dotazioni Frigorifero



<b>Accessori frigorifero</b>	Pettine fermabottiglie, Porta-uova	<b>Filtro Anti-odore</b>	Sì
<b>MultiFlow</b>	Metallico		

## Allestimento comparto Congelatore

<b>Numero cassette</b>	4	<b>Tipologia ripiani</b>	Cristallo
<b>Numero ripiani</b>	1		

## Altre dotazioni Congelatore



<b>Accessories</b>	fabbricatore di ghiaccio manuale	<b>Ice maker</b>	Manuale
<b>Ice / maker manuale</b>	Sì	<b>Zona congelamento rapido</b>	Sì

## Altre caratteristiche tecniche



<b>Funzioni display</b>	Holiday, Congelamento rapido, Raffreddamento rapido, Eco, Blocco tasti, Cooling Timer
<b>Tasto congelamento rapido</b>	Sì
<b>Allarme porta aperta</b>	Sì
<b>Tipo di controllo della temperatura</b>	Elettronico
<b>Numero di compressori</b>	1
<b>Tipo di gas refrigerante</b>	R600a
<b>Tipo di compressore</b>	Inverter
<b>Agente schiumogeno</b>	Ciclopentano

## Prestazioni / Etichetta Energetica - Reg. 2019



<b>Consumo annuo di energia</b>	244 kWh/a	<b>Emissioni di rumore aereo</b>	39 dB(A) re 1 pW
<b>Classe di efficienza energetica</b>	D	<b>Autonomia di Conservazione senza energia elettrica</b>	10.8 h
<b>Classe di emissione di rumore aereo</b>	C	<b>4 stelle - Capacità di congelamento</b>	8.7 Kg/24h
<b>Volume totale netto</b>	488 l		

Somma dei volumi degli scomparti per prodotti congelati 166 l

Somma dei volumi degli scomparti di raffreddamento e degli scomparti per prodotti non congelati 322 l

Classe climatica IEE

SN, T  
80 %







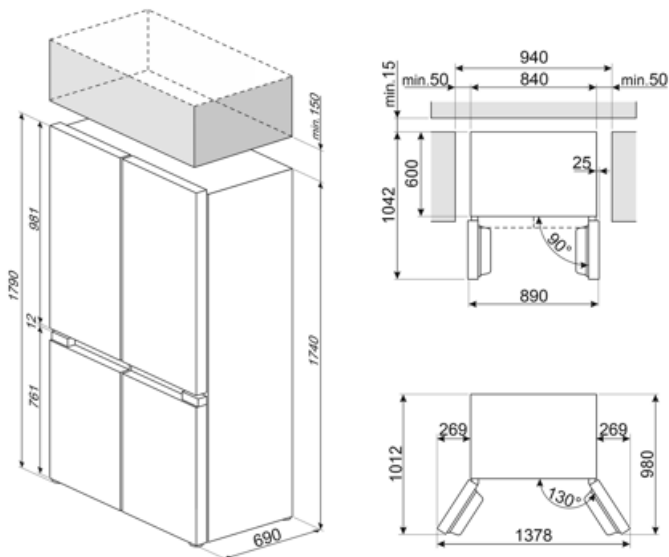



## Collegamento Elettrico

Spina (F;E) Schuko  
Dati nominali di collegamento elettrico 206 W  
Corrente 1 A

Tensione (V) 220-240 V  
Frequenza (Hz) 50 Hz  
Lunghezza cavo di alimentazione 250 cm



## Glossario simboli

-  **Sbrinamento automatico:** Tutti i modelli di frigoriferi sono dotati di Sbrinamento automatico nel vano frigorifero.
-  **Display LED:** Per ottimizzare le prestazioni e semplificare al massimo l'utilizzo dell'elettrodomestico, alcune lavabiancheria e alcuni frigoriferi sono dotati di un display LED che permette di visualizzare lo stato di funzionamento del prodotto.
-  **Congelamento rapido:** La funzione del congelamento rapido permette di congelare in tempi brevissimi grandi quantità di cibi freschi. Attivandola qualche ora prima, il congelatore abbassa la temperatura e dopo alcune ore ripristina automaticamente il normale funzionamento.
-  **Funzione vacanze:** Questa funzione è particolarmente utile in casi di prolungata assenza da casa, permette di disattivare il funzionamento del reparto frigorifero e mantenere in funzione solo il freezer.
-  **L'evoluzione Smeg verso modelli più intelligenti ed ecosostenibili ha portato alla scelta della tecnologia Inverter che riduce significativamente i consumi.**
-  **Sistema di raffreddamento Multiflow:** il sistema di ventilazione Multiflow permette di diffondere costantemente e in modo omogeneo l'aria all'interno del frigorifero. Il pannello metallico conferisce al prodotto un aspetto più premium.
-  **Blocco comandi:** L'opzione blocco comandi, presente su diverse tipologie di prodotti, permette di bloccare tutte le funzioni e i programmi impostati, nonché i comandi, per una totale sicurezza soprattutto in presenza di bambini.
-  **Funzione economy:** La funzione Economy analizza l'utilizzo del frigorifero nel periodo di attivazione e ottimizza i cicli di lavoro, per contenere al minimo il dispendio di elettricità.
-  **Antimpronta:** Lo speciale trattamento a cui è sottoposto l'acciaio inox impedisce la formazione di aloni e ditate sulla superficie e contribuisce a esaltarne la lucentezza.
-  **Illuminazione interna a LED:** L'illuminazione interna a LED garantisce un risparmio energetico e, al contempo, offre una luce di atmosfera.
-  **Classe di efficienza energetica D**