

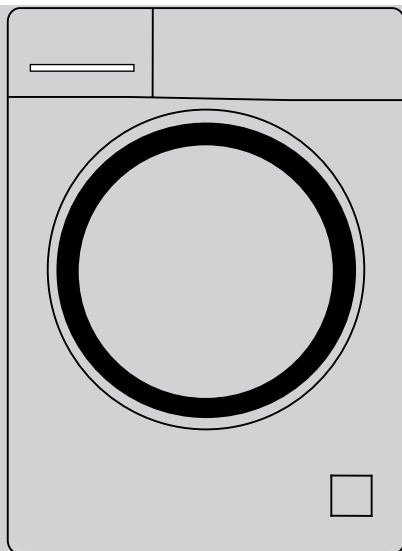

WN04SEA1

Lavatrice
Manuale utente



Si prega di leggere prima questo manuale utente!

Caro cliente,





Grazie per aver scelto il prodotto Smeg . Il prodotto è di elevata qualità ed è stato fabbricato con tecnologia all'avanguardia; speriamo dunque che possa ottenere i migliori risultati. Pertanto, prima di utilizzare il prodotto, ti preghiamo di leggere attentamente questo manuale utente nella sua interezza e tutti gli altri documenti accessori.

Segui tutte le avvertenze e le informazioni contenute nel manuale utente. Proteggerai te stesso e il tuo prodotto da possibili pericoli.

Conserva il manuale utente. Se consegni il prodotto a qualcun altro, fornisci anche il manuale utente. I termini della garanzia, l'uso e i metodi di risoluzione dei problemi del tuo prodotto sono contenuti nella guida utente.

Simboli e definizioni

Nella guida utente sono utilizzati i seguenti simboli:

	Pericolo che potrebbe causare morte o lesioni.
	Informazioni importanti o suggerimenti utili sull'uso.
	Leggi il manuale utente.
	Materiali riciclabili.
	Avvertimento: superficie calda.
AVVERTENZA	Pericolo che può provocare danni materiali al prodotto o al suo ambiente.

Indice

1 Istruzioni di sicurezza	4	6.3	Tabella dei programmi e dei consumi	23	
1.1	Uso previsto	4	6.4	Selezione del programma	25
1.2	Sicurezza dei bambini, delle persone vulnerabili e degli animali domestici	4	6.5	Programmi	25
1.3	Sicurezza elettrica	5	6.6	Selezione della temperatura	28
1.4	Gestione in sicurezza	6	6.7	Selezione velocità centrifuga	28
1.5	Installazione in sicurezza	6	6.8	Selezione di funzioni ausiliarie	29
1.6	Funzionamento in sicurezza	8	6.8.1	Funzioni ausiliarie	29
1.7	Manutenzione e pulizia in sicurezza	10	6.8.2	Funzioni/Programmi selezionabili premendo i relativi pulsanti per 3 secondi	30
2 Istruzioni importanti per l'ambiente	10	6.9	Ora di fine	31	
2.1	Conformità alla direttiva WEEE	10	6.10	Avvio di un programma	31
2.2	Informazioni sull'imballaggio	11	6.11	Blocco dello sportello di carico	32
3 Specifiche tecniche	12	6.12	Cambiare le selezioni dopo che il programma è iniziato	32	
4 Installazione	13	6.13	Annullamento di un programma	33	
4.1	Luogo di installazione appropriato	13	6.14	Fine del programma	33
4.2	Montaggio dei pannelli del coperchio inferiore	13	7 Manutenzione e pulizia	33	
4.3	Rimozione dei bulloni di sicurezza del trasporto	14	7.1	Pulizia del cassetto del detersivo	33
4.4	Collegamento alla rete idrica	14	7.2	Pulizia dello sportello di carico e del cestello	34
4.5	Collegamento del tubo di scarico allo scarico	15	7.3	Pulizia del corpo e del pannello di controllo	34
4.6	Regolazione dei supporti	15	7.4	Pulizia dei filtri d'ingresso dell'acqua	34
4.7	Collegamento elettrico	16	7.5	Scarico dell'acqua restante e pulizia del filtro della pompa	35
4.8	Avvio	16	8 Ricerca e risoluzione dei problemi	36	
5 Preparazione	16				
5.1	Selezione del bucato	16			
5.2	Preparazione del bucato da lavare	16			
5.3	Consigli per il risparmio energetico e idrico	17			
5.4	Caricamento del bucato	17			
5.5	Corretta capacità di carico	17			
5.6	Uso di detersivo e ammorbidente	18			
5.7	Consigli per un lavaggio efficace	20			
5.8	Durata del programma visualizzata	20			
6 Funzionamento della lavatrice	21				
6.1	Pannello di controllo	21			
6.2	Simboli sul display	22			

1 Istruzioni di sicurezza

Questa sezione include le istruzioni di sicurezza necessarie per prevenire il rischio di lesioni personali o danni alle cose.

La nostra azienda non è responsabile dei danni che potrebbero verificarsi come conseguenza del mancato rispetto di queste istruzioni.

- Le operazioni di installazione e riparazione dovranno sempre essere eseguite da un servizio assistenza autorizzato.
- Usare solo ricambi e accessori originali.
- Non riparare o sostituire alcun componente del prodotto a meno che non sia chiaramente specificato nel manuale utente.
- Non modificare il prodotto.

1.1 Uso previsto

- Questo prodotto è stato progettato per l'uso domestico. Non è per scopi commerciali o non dovrebbe essere usato al di fuori del suo uso previsto.
- Il prodotto deve essere utilizzato solo per il lavaggio e il risciacquo della biancheria in base alle relative indicazioni.

- Questo apparecchio è destinato ad essere utilizzato in applicazioni domestiche e simili. Per esempio;
 - Personale di cucine di negozi, uffici e altri ambienti di lavoro;
 - Ranch,
 - Dai clienti di hotel, motel e altre strutture ricettive,
 - Bed and breakfast, ambienti tipo ostello,
 - Aree comuni di condomini o lavanderie.

1.2 Sicurezza dei bambini, delle persone vulnerabili e degli animali domestici

- Questo prodotto può essere utilizzato da bambini di età pari o superiore a 8 anni e da persone con capacità fisiche, sensoriali o mentali ridotte o con mancanza di esperienza e conoscenza, a condizione che siano sorvegliati o abbiano ricevuto istruzioni sull'uso dell'apparecchio in modo sicuro e sui pericoli connessi.
- I bambini al di sotto dei 3 anni devono essere tenuti lontani, a meno che non siano continuamente sorvegliati.

- I prodotti elettrici sono pericolosi per i bambini e gli animali domestici. I bambini o gli animali domestici non devono giocare, arrampicarsi sopra o all'interno del prodotto. Controllare l'interno del prodotto prima dell'uso.
- Usare la funzione di blocco bambini per evitare che possano influenzare il funzionamento del prodotto.
- Non dimenticare di chiudere lo sportello di carico quando si lascia la stanza in cui si trova il prodotto. I bambini e gli animali domestici possono rimanere chiusi dentro e annegare.
- I bambini non devono eseguire lavori di pulizia e di manutenzione dell'utente senza la supervisione di un adulto.
- Tenere i materiali di imballaggio lontano dalla portata dei bambini. Rischio di lesioni e soffocamento.
- Tenere tutti i detersivi e gli additivi usati per il prodotto lontano dalla portata dei bambini.
- Per la sicurezza dei bambini, prima di smaltire il prodotto, tagliare il cavo di alimentazione e rompere e disattivare il meccanismo di bloccaggio dello sportello di carico.



1.3 Sicurezza elettrica

- Il prodotto deve essere scollegato durante le procedure di installazione, manutenzione, pulizia e riparazione. Scollegare il prodotto o disattivare il fusibile.
- I cavi di alimentazione danneggiati, per evitare possibili rischi, devono essere sostituiti dal servizio assistenza autorizzato.
- Non infilare il cavo di alimentazione sotto il prodotto o sul retro del prodotto. Non mettere oggetti pesanti sul cavo di alimentazione. Non piegare eccessivamente, non schiacciare e non toccare il cavo di alimentazione con fonti di calore.
- Utilizzare solo il cavo originale. Non utilizzare cavi rotti o danneggiati.
- Non utilizzare una prolunga, una spina multipla o un adattatore per far funzionare il prodotto.
- Prolunghe, prese multiple, adattatori o alimentatori portatili possono surriscaldarsi e provocare un incendio. Assicurarsi di non posizionare prese di corrente e alimentatori portatili vicino o dietro al prodotto.

- La spina deve essere facilmente accessibile. Se questo non è possibile, sull'impianto elettrico deve essere disponibile un meccanismo che soddisfi la legislazione elettrica e che disconnetta tutti i terminali dalla rete (fusibile, interruttore, interruttore principale, ecc.).
- Non toccare la spina con le mani bagnate.
- Quando si scollega l'apparecchio, non tenere il cavo di alimentazione, ma la spina.
- Assicurarsi che la spina non sia bagnata, sporca o polverosa.
- Non collegare mai il prodotto a dispositivi di risparmio energetico. Tali sistemi sono dannosi per il prodotto.
- Non afferrare le parti come lo sportello di carico della biancheria per sollevare e spostare il prodotto. Quando si sposta il prodotto, assicurarsi che il vaso superiore sia ben fissato.
- Trasportare il prodotto in posizione verticale. Se non può essere trasportato in posizione verticale, inclinarlo verso destra nella vista anteriore.
- Assicurarsi che i tubi e il cavo di alimentazione non siano piegati, schiacciati o compressi dopo che il prodotto è stato messo al suo posto dopo l'installazione o le procedure di pulizia.

1.4 Gestione in sicurezza

- Scollegare il prodotto prima di spostarlo, rimuovere l'uscita dell'acqua e le connessioni principali dell'acqua. Scaricare l'acqua rimasta all'interno del prodotto.
- Questo prodotto è pesante, non maneggiarlo da soli. La caduta del prodotto potrebbe provocare lesioni. Non colpire e far cadere il prodotto durante il trasporto.

1.5 Installazione in sicurezza

- Controllare le informazioni sul manuale e le istruzioni di installazione per preparare il prodotto all'installazione e assicurarsi dell'idoneità della rete elettrica, della rete dell'acqua pulita e della presa d'acqua. In caso contrario, contattare un elettricista e un idraulico qualificato per intraprendere i necessari provvedimenti. Queste operazioni sono responsabilità del cliente.

- Prima di iniziare l'installazione, assicurarsi di spegnere il fusibile per disattivare l'alimentazione della linea a cui verrà collegato il prodotto.
- Questo prodotto è destinato all'uso ad altitudini non superiori a 2000 metri sopra il livello del mare.
- Prima dell'installazione, controllare che non vi siano danni al prodotto. Non far installare il prodotto se è danneggiato.
- Indossare sempre dispositivi di protezione individuale (guanti, ecc.) durante l'installazione, la manutenzione e la riparazione del prodotto. Pericolo di lesioni.
- Possono verificarsi lesioni se le mani vengono messe in fessure non coperte. Chiudere i fori dei bulloni di sicurezza utilizzati per il trasporto con tappi di plastica.
- Non installare o lasciare il prodotto in luoghi dove possa essere esposto a condizioni ambientali esterne.
- Non installare il prodotto in luoghi dove la temperatura scende sotto gli 0 °C.
- Non mettere il prodotto su un tappeto o una superficie simile. Si determinerebbe un pericolo di incendio poiché il prodotto non può ricevere aria da sotto.
- Posizionare il prodotto su una superficie piana e dura e bilanciarlo con le gambe regolabili.
- Collegare il prodotto a una spina di messa a terra protetta da un fusibile adatto ai valori di corrente riportati sulla targhetta. Assicurarsi che la messa a terra sia effettuata da un elettricista esperto. Non utilizzare il prodotto senza un'adeguata messa a terra secondo le norme locali/nazionali.
- Inserire il prodotto in una presa con valori di tensione e frequenza adatti a quelli indicati sulla targhetta.
- Non collegare il prodotto a prese allentate, rotte, sporche, grasse o a prese che sono uscite dalla loro sede o a prese con rischio di contatto con l'acqua.
- Utilizzare il nuovo set di tubi fornito con il prodotto. Non riutilizzare i vecchi set di tubi. Non fare aggiunte ai tubi.
- Collegare il tubo di ingresso dell'acqua direttamente al rubinetto dell'acqua. La pressione dal rubinetto deve essere minimo 0,1 MPa (1 bar) e massimo 1MPa (10 bar). Affinché il prodotto funzioni correttamente,

dal rubinetto devono scorrere da 10 a 80 litri d'acqua in un minuto. Se la pressione dell'acqua è superiore a 1 MPa (10 Bar), si deve installare una valvola di riduzione della pressione. La temperatura massima consentita è di 25°C.

- Montare l'estremità del tubo di scarico dell'acqua allo scarico dell'acqua sporca, al lavandino o alla vasca da bagno.
- Posizionare il cavo di alimentazione e gli involucri in luoghi in cui possa escludersi il rischio di inciampare.
- Non installare il prodotto dietro una porta, una porta scorrevole o in un'altra posizione che impedisca alla porta di aprirsi completamente.
- Se sul prodotto deve essere collocato un asciugatore, fissarlo con un dispositivo di collegamento adeguato ottenuto dal servizio assistenza autorizzato.
- Quando i vassoi superiori vengono rimossi c'è il rischio di contatto con parti elettriche. Non smontare il vassoio superiore del prodotto.
- Posizionare il prodotto ad almeno 1 cm di distanza dai bordi dei mobili.



1.6 Funzionamento in sicurezza

- Quando si usa l'apparecchio, usare solo detersivi, ammorbidenti e integratori adatti alle lavatrici.
- Non usare solventi chimici sul prodotto. Questi materiali possono provocare esplosioni.
- Non utilizzare prodotti difettosi o danneggiati. Scollegare il prodotto (o spegnere il fusibile a cui è collegato), chiudere il rubinetto dell'acqua e chiamare un servizio assistenza autorizzato.
- Non collocare fonti di accensione (candela accesa, sigarette, ecc.) o fonti di calore (ferri da stiro, bruciatori, forni, ecc.) sopra o vicino al prodotto. Non avvicinare materiali infiammabili/esplosivi al prodotto.
- Non salire sul prodotto.
- Scollegare il prodotto e chiudere il rubinetto se non si utilizza il prodotto per lunghi periodi.
- Se viene aperto mentre la macchina è in funzione, il detersivo/materiale di manutenzione può schizzare fuori dal cassetto del detersivo; il contatto del detersivo con la pelle e gli occhi è pericoloso.

- Assicurarsi che gli animali domestici non si arrampichino su o all'interno del prodotto. Controllare l'interno del prodotto prima dell'uso.
- Non forzare l'apertura dello sportello di carico bloccato. Lo sportello si aprirà una volta completato il lavaggio. Lo sportello non si apre, applicare le soluzioni fornite per l'errore "Lo sportello di carico non si apre" nella sezione Ricerca e risoluzione dei problemi.
- Non lavare elementi contaminati con benzina, cherosene, benzene, riduttori, alcool o altri materiali infiammabili o esplosivi e prodotti chimici industriali.
- Non usare direttamente il detersivo per il lavaggio a secco e non lavare, risciacquare o centrifugare la biancheria contaminata dal detersivo per il lavaggio a secco.
- Non mettere le mani nel cestello rotante. Attendere che il cestello si fermi.
- Se il bucato viene lavato ad alte temperature, l'acqua di lavaggio scaricata potrebbe bruciare la pelle se a contatto con la pelle, per esempio quando il tubo di drenaggio è collegato al rubinetto. Non toccare l'acqua di scarico.
- Prendere le seguenti precauzioni per prevenire la formazione di biofilm e di cattivi odori:
 - Assicurarsi che la stanza in cui si trova la lavatrice sia ben ventilata.
 - Alla fine del programma, pulire la guarnizione della porta e il vetro dello sportello di carico con un panno asciutto e pulito.
- Il vetro dello sportello di carico si riscalda quando si lava ad alte temperature. Pertanto, non toccare il vetro dello sportello di carico durante il lavaggio; tale cautela vale soprattutto per i bambini.
- Prima di smaltire oggetti usati e non più utilizzabili:
 1. Scollegare la spina di alimentazione e rimuoverla dalla presa.
 2. Tagliare il cavo di alimentazione e scollegare la spina dall'apparecchio.
 3. Rompere il meccanismo di bloccaggio dello sportello di carico per renderlo inutilizzabile.
 4. Non permettere ai bambini di giocare con il prodotto obsoleto.

1.7 **Manutenzione e pulizia in sicurezza**

- Prima di pulire o effettuare la manutenzione della lavatrice, scollegarla o interrompere l'alimentazione al fusibile.
- Se è necessario spostare il prodotto per la pulizia, non tirare il coperchio. Il coperchio può rompersi e causare lesioni!
- Non mettere mani, piedi e oggetti metallici sotto o dietro il prodotto. Ciò potrebbe causare inceppamenti e qualsiasi bordo tagliente comportare lesioni personali.
- Utilizzare un panno pulito e asciutto per rimuovere corpi estranei o polvere dalle estremità della spina. Quando si pulisce la spina, non utilizzare un panno bagnato o umido. In caso contrario, esiste il rischio di incendio o scossa elettrica.
- Non lavare il prodotto con idropulitrici, spruzzando vapore, acqua o versando acqua. C'è rischio di elettrocuzione.
- Non usare strumenti taglienti o abrasivi per pulire il prodotto. Non usare detersivi domestici, sapone, detersivi, gas, benzina, diluente, alcool, vernice, ecc. durante la pulizia.
- I detersivi che contengono solventi possono emettere fumi velenosi (per esempio il solvente per la pulizia). Non usare prodotti per la pulizia contenenti solventi.
- Quando si apre il cassetto del detersivo per la pulizia, vi potrebbero essere residui di detersivo.
- Non smontare il filtro della pompa di scarico mentre il prodotto è in funzione.
- La temperatura nella macchina può salire fino a 90°C. Per evitare il rischio di bruciature, pulire il filtro dopo che l'acqua nella macchina si è raffreddata.

2 Istruzioni importanti per l'ambiente

2.1 Conformità alla direttiva WEEE



Questo prodotto è conforme alla direttiva europea WEEE (2012/19/EU). Questo prodotto ha un simbolo di classificazione

ne per i rifiuti di apparecchiature elettriche ed elettroniche (WEEE). Questo prodotto è stato fabbricato con parti e materiali di alta qualità che possono essere riutilizzati e sono adatti al riciclaggio. Non smaltire il prodotto di scarto con i normali rifiuti domestici e di altro tipo alla fine della sua vita utile. Portarlo in un centro di

raccolta per il riciclaggio di apparecchiature elettriche ed elettroniche. Consultare le proprie autorità locali per informazioni su tali centri di raccolta.

Conformità alla direttiva RoHS:

Il prodotto acquistato è conforme alla direttiva europea RoHS (2011/65/EU). Non contiene i materiali nocivi e proibiti specificati nella direttiva.

2.2 Informazioni sull'imballaggio

I materiali d'imballaggio del prodotto sono fabbricati con materiali riciclabili in conformità con le nostre norme ambientali nazionali. Non smaltire i materiali di imballaggio insieme ai rifiuti domestici o di altro tipo. Portarli nei punti di raccolta di materiale da imballaggio designati dalle autorità locali.

3 Specifiche tecniche

Nome del fornitore o marchio commerciale	SMEG
Nome del modello	WN04SEA1
	457100013800
Capacità nominale (kg)	10
Velocità di centrifuga massima (ciclo/min)	1400
Da incasso	No
Altezza (cm)	84,5
Larghezza (cm)	60
Profondità (cm)	58
Ingresso acqua singolo/Ingresso acqua doppio	+ / -
Collegamento elettrico (V/Hz)	230 V / 50Hz
Corrente totale (A)	10
Potenza totale (W)	2200
Codice del modello principale	1321



ENERGY



SUPPLIER'S NAME **MODEL IDENTIFIER** → (*)

A

A

Le informazioni sul modello memorizzate nel database del prodotto possono essere ottenute entrando nel seguente sito web e cercando il proprio identificatore di modello (*) che si trova sull'etichetta energetica.

<https://eprel.ec.europa.eu/>

Tabella Simboli

											
Prelavaggio	Rapido	Rapido+	Risciacquo extra	Acqua extra	Anti pieghe	Rimozione peli di animali	Vapore	Modalità notte	Messa a bagno	Trattieni risciacquo	Trattieni risciacquo
											
Auto Dosaggio	Selezione detersivo liquido	Selezione ammorbidente	Risciacquo	Centrifuga+Scarico	Scarico	Temperatura	Spin	No Spin	Acqua di rubinetto (Fredda)	No acqua	Ritardo tempo
											
Sportello Blocco	Bambini Blocco	On/Off	Avvio / Pausa	Livello sporcizia	Aggiunta capo	Programma scaricato	Lavaggio	Ok (Fine)	Annulla	Anti Pieghe+	Asciugatura
											
Immersione	Asciugatura extra	Asciugatura armadio	Asciugatura ferro	Asciugatura programmata	Rinfresca aria	Intesivo	Tipologia di acqua	Risparmio di acqua			

4 Installazione



Si prega di leggere anzitutto la sezione "Istruzioni di sicurezza"!



La lavatrice rileva automaticamente la quantità di biancheria all'interno quando viene selezionato un programma.

In fase di installazione del prodotto, prima di iniziare a servirsene, è opportuno eseguire un intervento di calibrazione al fine di garantire che la quantità di bucato venga rilevata nel modo quanto più accurato.

Per eseguire questa operazione, selezionare il programma Pulizia del cestello* e annullare la funzione di centrifuga. Avviare il programma senza biancheria. Attendere la fine del programma, che richiederà circa 15 minuti.

*Il nome del programma può variare a seconda del modello. Per la selezione del programma adeguato, rivedere la sezione delle descrizioni del programma.

- La preparazione del luogo e delle installazioni elettriche, dell'acqua di rubinetto e delle acque di scarico nel luogo di installazione è responsabilità del cliente.
- Assicurarsi che i tubi di entrata e di uscita dell'acqua e il cavo di alimentazione non siano piegati, schiacciati o compressi mentre si spinge il prodotto al suo posto dopo l'installazione o le procedure di pulizia.
- Prima dell'installazione, controllare visivamente se il prodotto ha dei difetti. Non far installare il prodotto se è danneggiato. I prodotti danneggiati causano rischi per la sicurezza.

4.1 Luogo di installazione appropriato

- Posizionare il prodotto su un pavimento solido, rigido e piano. Non posizionare il prodotto su superfici quali tappeti a pelo lungo o tappeti antiscivolo, o su pavimen-

ti eccessivamente elastici quali rivestimenti acustici. Superfici non idonee possono causare problemi di rumore e vibrazioni.

- Quando la lavatrice e l'asciugatrice sono posizionate una sopra l'altra, il loro peso totale, quando sono piene, è di circa 180 chilogrammi. Posizionare il prodotto su un pavimento solido e piano che abbia una capacità di carico sufficiente.
- Non posizionare il prodotto sul cavo di alimentazione.
- Non installare il prodotto in luoghi in cui la temperatura va al di sotto di 0°C. Questo può causare danni al prodotto dovuti al congelamento.
- Lasciare uno spazio minimo di 1 cm tra il prodotto e i mobili.
- Quando si installa l'apparecchio su una superficie a gradini, tenerlo lontano dai bordi.
- Non posizionare il prodotto su una piattaforma.
- Non posizionare o utilizzare fonti di calore come piani cottura, ferri da stiro, forni, caloriferi, ecc. sul prodotto.

4.2 Montaggio dei pannelli del coperchio inferiore



In alcuni modelli, le parti di base dei prodotti sono completamente chiuse. Questi prodotti non sono dotati di spine e coperture.

- Al fine di aumentare il comfort sonoro del prodotto, fissare il coperchio A dopo aver tolto la schiuma dell'imballaggio.

Coperchio A

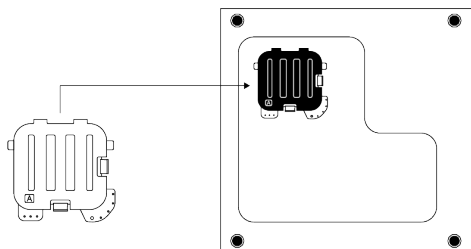

Inclinare leggermente la lavatrice all'indietro. Appoggiare le linguette del coperchio A sul pannello inferiore. Completare il montaggio ruotando il coperchio.

- Il coperchio B e il cappuccio sono opzionali. Ove disponibili, fissare il coperchio B e il cappuccio.

Coperchio B

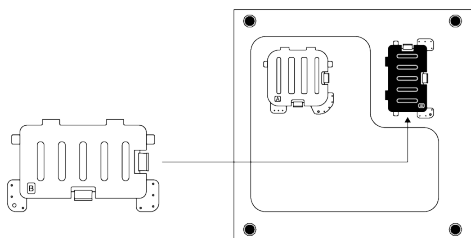

Appoggiare le linguette del coperchio B sul pannello inferiore. Completare il montaggio ruotando il coperchio.

Tappo

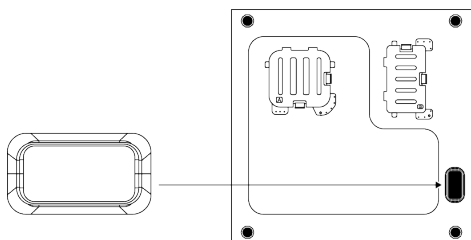

Inserire il tappo spingendolo con un dito.

4.3 Rimozione dei bulloni di sicurezza del trasporto

1. Allentare tutti i bulloni di sicurezza per il trasporto con una chiave appropriata finché non girano liberamente.
2. Piegare la parte interna premendola nelle zone di presa ed estrarre la parte.

3. Fissare le coperture di plastica fornite nella borsa del manuale dell'utente nei fori del pannello posteriore.

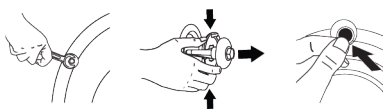

AVVISO

Prima di utilizzare il prodotto, rimuovere i bulloni di sicurezza per il trasporto. In caso contrario, il prodotto si danneggerà.



AVVISO

Conservare i bulloni di sicurezza per il trasporto in un luogo sicuro per riutilizzarli quando il prodotto deve essere nuovamente spostato. Installare i bulloni di sicurezza per il trasporto nell'ordine inverso alla procedura di smontaggio. Non spostare mai il prodotto senza che i bulloni di sicurezza per il trasporto siano correttamente fissati al loro posto.

4.4 Collegamento alla rete idrica



AVVISO

I modelli con un singolo ingresso dell'acqua non devono essere collegati al rubinetto dell'acqua calda. Il bucato potrebbe danneggiarsi o il prodotto potrebbe entrare in modalità di protezione e non funzionare. Non utilizzare tubi d'ingresso dell'acqua vecchi o usati su un prodotto nuovo. Ciò potrebbe causare perdite d'acqua nel prodotto e macchiare il bucato.

1. Serrare a mano tutti i dadi dei tubi. Assicurarsi di stringere completamente tutti i collegamenti dei tubi flessibili. Non utilizzare mai un utensile quando si stringono i dadi.

2. Dopo aver completato il collegamento dei tubi flessibili, aprire completamente i rubinetti e controllare se ci sono perdite d'acqua dai punti di collegamento. In caso di perdite, chiudere il rubinetto e svitare il dado. Controllare la guarnizione e stringere di nuovo il dado con cautela. Per evitare eventuali perdite d'acqua e danni che potrebbero verificarsi, tenere i rubinetti chiusi quando il prodotto non viene utilizzato.

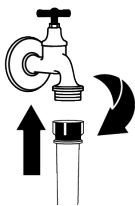
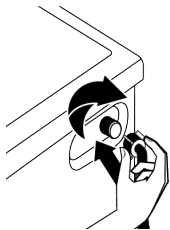

4.5 Collegamento del tubo di scarico allo scarico

1. Collegare l'estremità del tubo di scarico direttamente allo scarico delle acque reflue, al lavandino o alla vasca da bagno.



La casa si allagherà se il tubo di scarico dell'acqua si stacca durante lo scarico dell'acqua. C'è anche il rischio di scottature a causa delle alte temperature di lavaggio. Per prevenire tali situazioni e assicurarsi che il prodotto esegua i processi di aspirazione e scarico dell'acqua senza alcun problema, fissate saldamente il tubo di scarico.

2. Collegare il tubo di scarico a un'altezza minima di 40 cm e massima di 100 cm.
3. Installare il tubo di scarico dell'acqua a livello del suolo o vicino al pavimento (40 cm sotto) e poi sollevarlo rende difficile lo scarico dell'acqua e il bucato potrebbe uscire estremamente bagnato. Attenersi quindi alle altezze indicate in figura.

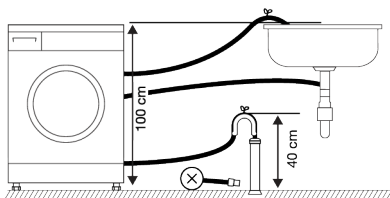

4. Per evitare che l'acqua di scarico torni di nuovo nella lavatrice e per garantire un facile drenaggio, non immergere l'estremità del tubo nell'acqua di scarico o non inserirlo nello scarico per più di 15 cm. Se è troppo lungo, accorciarlo.
5. L'estremità del tubo non deve essere piegata, non deve essere calpestata e il tubo non deve essere schiacciato tra lo scarico e il prodotto. Altrimenti, potrebbero emergere problemi di scarico dell'acqua.
6. Se la lunghezza del tubo è troppo ridotta, usarlo aggiungendo una prolunga originale. La lunghezza del tubo non deve essere superiore a 3,2 m. Per evitare perdite d'acqua, fissare sempre il collegamento tra la prolunga e il tubo di scarico con una pinza adatta, in modo che non si stacchi e non causi perdite.

4.6 Regolazione dei supporti



AVVERTENZA

Per garantire un funzionamento più silenzioso e senza vibrazioni, il prodotto deve stare in verticale e in equilibrio sui suoi piedini. Assicurarsi che il prodotto sia bilanciato, regolando i piedini. In caso contrario, il prodotto potrebbe spostarsi dalla sua posizione e causare problemi quali urti, rumore e vibrazioni. Per evitare di danneggiare i controdadi, non usare alcuno strumento per allentarli.

1. Allentare i controdadi sui piedini con le mani.
2. Regolare i piedini fino a quando il prodotto non è in piano e bilanciato.
3. Serrare a mano tutti i controdadi.

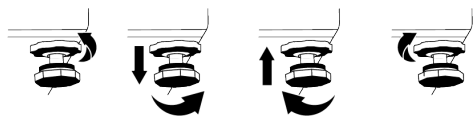

4.7 Collegamento elettrico

Collegare il prodotto a una presa con messa a terra protetta da un fusibile da 16 A. La nostra società non è responsabile dei danni che si verificheranno a causa dell'utilizzo del prodotto senza la messa a terra secondo le norme locali.

- Il collegamento deve essere conforme ai regolamenti nazionali.
- L'infrastruttura del cavo di collegamento elettrico del prodotto deve essere adeguata e adatta ai requisiti del prodotto. Si raccomanda di utilizzare un dispositivo di corrente residua.
- Dopo l'installazione, la spina del cavo di alimentazione deve essere facile da raggiungere.
- Se la corrente che arriva al fusibile o all'interruttore della propria abitazione è inferiore a 16 ampere, fare installare da un elettricista qualificato un'alimentazione di corrente da 16 ampere.
- La tensione indicata nella sezione "Specifiche tecniche" deve essere uguale alla tensione di rete.
- Non effettuare collegamenti tramite cavi di prolunga o spine multiple. L'utilizzo di un cavo di collegamento non adeguato determinerebbe il suo surriscaldamento e la bruciatura.

5 Preparazione



Si prega di leggere anzitutto la sezione "Istruzioni di sicurezza"!

5.1 Selezione del bucato

- Selezionare il bucato in base al tipo di tessuto, al colore, al livello di sporco e alla temperatura di lavaggio consentita.
- Rispettare sempre le istruzioni presenti sulle etichette dei capi.



I cavi di alimentazione danneggiati, per evitare possibili rischi, devono essere sostituiti dal servizio assistenza autorizzato.

4.8 Avvio

Prima di iniziare a usare il prodotto, assicurarsi di seguire le istruzioni descritte nella sezione "Istruzioni ambientali" e "Installazione". Per preparare il prodotto per il lavaggio della biancheria, eseguire la prima operazione nel programma Drum Cleaning (Pulizia cestello). Se questo programma non è disponibile, applicare il metodo descritto nella sezione "Pulizia dello sportello di carico e del cestello".

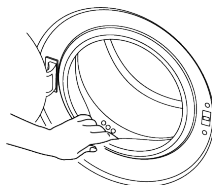

Se è rimasta dell'acqua nella lavatrice a causa dei processi di controllo della qualità nella produzione, non preoccuparsi, non è dannosa per la lavatrice.

5.2 Preparazione del bucato da lavare

- Gli indumenti con accessori in metallo, quali reggiseni, ferretti, fibbie di cinture o bottoni metallici possono danneggiare il prodotto. Rimuovere le parti in metallo o lavare questi capi ponendoli in una borsa apposita o nella federa di un cuscino.

- Togliere dalle tasche tutti gli oggetti, quali monete, penne e graffette, capovolgere le tasche e spazzolare. Tali oggetti possono danneggiare l'elettrodomestico o provocare problemi dovuti al rumore.
- Mettere i capi piccoli, come i calzini dei neonati e le calze di nylon, in una borsa apposita o nella federa di un cuscino.
- Mettere le tende all'interno senza compri-merle. Rimuovere gli accessori dalle tende. Gli elementi di fissaggio delle tende possono causare la trazione e lo strappo della tenda.
- Chiudere le cerniere, cucire i bottoni allentati e sistemare strappi e lacerazioni.
- Lavare i prodotti etichettati "Lavabile in lavatrice" o "Lavabile a mano" solo con un programma appropriato.
- Non lavare insieme capi bianchi e colorati. I capi in cotone nuovi o di colori scuri perdono molto colore. Lavarli separatamente.
- Le macchie resistenti devono essere trattate correttamente prima del lavaggio.
- Lavare pantaloni e capi delicati girandoli al rovescio.
- Il bucato molto sporco di materiale come farina, polvere di calcare, polvere di latte, ecc. deve essere scosso prima di metterlo nel prodotto. Tali tipi di polvere sul bucato possono raccogliersi nelle parti interne dell'elettrodomestico nel tempo e possono provocare danni.

5.3 Consigli per il risparmio energetico e idrico

Le seguenti informazioni ti aiuteranno a utilizzare il prodotto in modo ecologico e a risparmio energetico e idrico.

- Fate funzionare il prodotto alla capacità massima consentita dal programma selezionato, ma non sovraccaricarlo. Vedi «Tabella dei programmi e dei consumi».
- Seguire le raccomandazioni sulla temperatura sulla confezione del detersivo.
- Lava la biancheria leggermente sporca a basse temperature.

- Scegliete programmi rapidi per biancheria leggermente sporca e per piccole quantità.
- Non utilizzare prelavaggio e alte temperature per biancheria non molto sporca o macchiata.
- Se hai intenzione di asciugare la biancheria nell'asciugatrice, seleziona la velocità di centrifuga massima consigliata per il tuo programma di lavaggio.
- Non utilizzare più detersivo di quanto raccomandato sulla confezione del detersivo.

5.4 Caricamento del bucato

1. Aprire lo sportello di carico.
2. Collocare i capi di bucato nel prodotto in modo sciolto.
3. Chiudere lo sportello di carico fino a sentire un suono di blocco. Fare attenzione a che non vi siano capi impigliati nello sportello. Durante l'esecuzione dei programmi, lo sportello di carico è bloccato. Il blocco sportello si aprirà una volta completato il lavaggio. Solo allora aprire lo sportello di carico. Se lo sportello non si apre, applicare le soluzioni fornite per l'errore "Lo sportello di carico non può essere aperto" nella sezione Ricerca e risoluzione dei problemi.

5.5 Corretta capacità di carico

La capacità massima di carico dipende dal tipo di bucato, dal grado di sporco e dal programma di lavaggio desiderato.

L'elettrodomestico regola automaticamente la quantità di acqua secondo il peso del bucato che viene posto all'interno.



Seguire le istruzioni della "Tabella dei programmi e dei consumi". In caso di sovraccarico la qualità del lavaggio peggiorerà. Inoltre possono verificarsi problemi di rumore e vibrazioni.

5.6 Uso di detersivo e ammorbidente



AVVERTENZA

Leggere le istruzioni del produttore sulla confezione quando si usano detersivi, ammorbidenti, amido, candeggina e decoloranti, anticalcare e seguire le informazioni sul dosaggio fornite. Usare un misurino, se disponibile.

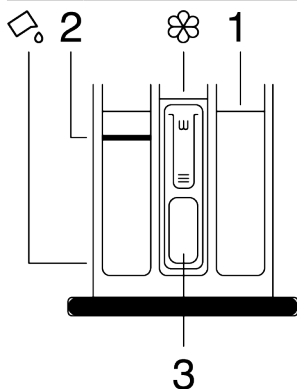

Il cassetto dei detersivi è composto da tre scomparti:

- (1) per il prelavaggio,
- (2) per il lavaggio principale,
- (3) per l'ammorbidente,
- (☞) un pezzo di sifone nello scomparto dell'ammorbidente,
- (☞) c'è un apparecchio per l'uso del detersivo liquido nello scomparto principale di lavaggio.

Detersivo, ammorbidente e altri detergenti

- Aggiungere il detersivo e l'ammorbidente prima di avviare il programma di lavaggio.
- Non lasciare il cassetto del detersivo aperto quando il programma di lavaggio è in corso.
- Se si usa un programma senza prelavaggio, non mettete il detersivo nello scomparto di prelavaggio (scomparto n. "1").
- Se si utilizza un programma con prelavaggio, avviare la macchina dopo aver aggiunto il detersivo in polvere negli scomparti del prelavaggio e del lavaggio principale (scomparti 1 e 2).

- Non selezionare un programma con prelavaggio se si sta usando una cialda di detersivo o una pallina dosatrice. Mettere la cialda di detersivo o la pallina direttamente tra il bucato nella lavatrice.
- Se si sta usando un detersivo liquido, seguire le indicazioni sotto "Uso del detersivo liquido" e non dimenticare di portare lo strumento per il detersivo liquido nella posizione corretta.

Sceita del tipo di detersivo

Il tipo di detersivo da utilizzare dipende dal programma di lavaggio, dal tipo di tessuto e dal colore.

- Utilizzare detersivi diversi per il bucato colorato e bianco.
- Lavare gli indumenti delicati solo con detersivi speciali (detersivo liquido, shampoo di lana, ecc.) destinati esclusivamente ai capi delicati e secondo i programmi suggeriti.
- Per il lavaggio di abiti e trapunte di colore scuro si consiglia l'uso di detersivo liquido.
- Lavare la lana al programma suggerito con uno speciale detersivo specifico per la lana.
- Per i programmi suggeriti per i diversi tessuti, si prega di consultare la parte relativa alle descrizioni del programma.
- Tutte le raccomandazioni sui detersivi sono valide per la gamma di temperature selezionabili dei diversi programmi.



Si devono usare solo detersivi, ammorbidenti e additivi adatti alle lavatrici.
Non utilizzare sapone in polvere.

Regolazione della quantità di detersivo

La quantità di detersivo dipende dalla quantità di bucato, da quanto è sporco e dalla durezza dell'acqua.

- Per eliminare l'eccessiva schiuma e i problemi di risciacquo, per risparmiare denaro e proteggere l'ambiente, non superare i valori di dosaggio raccomandati sulla confezione del detersivo.

- Usare meno quantità di detersivo per un bucato in quantità minore o meno sporco.

Uso degli ammorbidenti

Mettere l'ammorbidente nello scomparto dell'ammorbidente del cassetto del detersivo.

- Non superare il segno di livello (>max<) nello scomparto dell'ammorbidente.
- Se l'ammorbidente non è fluido, diluire con acqua prima di metterlo nel suo scomparto.



AVVERTENZA
Non usare detersivi liquidi o altri materiali con proprietà detersivi a meno che non siano destinati all'uso in lavatrice per ammorbidire il bucato.

Uso di detersivi liquidi

Se l'elettrodomestico ha in dotazione uno strumento per il detersivo liquido

- Quando si desidera utilizzare detersivi liquidi, premere e ruotare lo strumento nel punto in cui è indicato. La parte che cade sotto servirà da barriera per il detersivo liquido.
- Pulire con acqua o rimuoverlo quando è necessario. Dopo la pulizia, non dimenticare di mettere gli strumenti nello scomparto principale di lavaggio (scomparto n. "2").
- Lo strumento dovrebbe essere sollevato se si usa un detersivo in polvere.

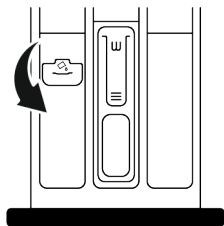

Uso di detersivi in gel e pastiglie

- Se il detersivo è fluido e non c'è uno scomparto per il detersivo liquido, mettere il detersivo in gel nello scomparto principale del detersivo di lavaggio nella prima presa d'acqua. Se l'elettrodomestico

ha uno scomparto per il detersivo liquido, riempire lo scomparto di detersivo prima di avviare il programma.

- Se il detersivo in gel non è fluido o è in pastiglie liquide in capsule, metterlo direttamente nel cestello prima del lavaggio.
- Mettere il detersivo in pastiglie nello scomparto principale di lavaggio (scomparto n. "2") o direttamente nel cestello prima del lavaggio.

Uso dell'amido

- Mettere l'amido liquido, l'amido in polvere o il colorante per tessuti nello scomparto dell'ammorbidente.
- Non utilizzare contemporaneamente l'ammorbidente e l'amido nello stesso programma di lavaggio.
- Dopo aver usato l'amido, pulire l'interno del prodotto con un panno umido e pulito.

Uso dell'anticalcare

- Se necessario, usare solo anticalcare prodotti per lavatrici.

Uso di candeggina e decoloranti

- Selezionare un programma con prelavaggio e aggiungere la candeggina all'inizio del prelavaggio. Non versare detersivo nello scomparto del pre-lavaggio. Come applicazione alternativa, selezionare un programma con risciacquo supplementare e aggiungere la candeggina mentre il prodotto riceve l'acqua nello scomparto del detersivo nella prima fase di risciacquo.
- Non mescolare e non usare candeggina e detersivo insieme.
- Poiché la candeggina può causare irritazioni alla pelle, usare solo piccole quantità (1/2 tazze di tè - circa 50 ml e sciacquare bene il bucato).
- Non versare la candeggina direttamente sul bucato.
- Non usare la candeggina per i vestiti colorati.
- Selezionare un programma con lavaggio a bassa temperatura mentre si usano decoloranti a base di ossigeno.

- I decoloranti a base di ossigeno possono essere usati insieme ai detersivi. Tuttavia, se non ha la stessa viscosità del detersivo, mettere prima il detersivo nello scomparto n. "2" nel cassetto del detersivo

vo e attendere che il prodotto sciacqui via il detersivo durante l'aspirazione dell'acqua. Aggiungere il decolorante nello stesso scompartimento mentre la lavatrice continua a prendere acqua.

5.7 Consigli per un lavaggio efficace

		Indumenti			
		Colori chiari e capi bianchi	Colori	Capi Neri/colori scuri	Delicati/lana/seta
		(Intervallo di temperatura consigliata basato sul livello di sporco: 40-90 °C)	(Intervallo di temperatura consigliata basato sul livello di sporco: freddo-40 °C)	(Intervallo di temperatura consigliata basato sul livello di sporco: freddo-40 °C)	(Intervallo di temperatura consigliata basato sul livello di sporco: freddo-30 °C)
Livello di sporco	Molto sporco (macchie difficili come erba, caffè, frutta e sangue.)	Potrebbe essere necessario pretrattare le macchie o eseguire il prelavaggio. I detersivi in polvere e liquidi consigliati per i bianchi possono essere utilizzati a dosaggi consigliati per i capi molto sporchi. Per pulire le macchie di argilla e di terra e le macchie sensibili alle candeggine si consiglia di utilizzare detersivi in polvere.	Per i vestiti molto sporchi possono essere usati i detersivi in polvere e liquidi consigliati per i colori possono e ai dosaggi indicati. Per pulire le macchie di argilla e di terra e le macchie sensibili alle candeggine si consiglia di utilizzare detersivi in polvere. Devono essere utilizzati detersivi che non contengono candeggina.	Per i vestiti molto sporchi posso essere utilizzati detersivi liquidi adatti per capi colorati e colori scuri.	Preferire i detersivi liquidi prodotti per i capi delicati. I capi in lana e seta devono essere lavati con speciali detersivi per la lana.
	Sporco normale (Per esempio, macchie naturali su colletti e polsini)	I detersivi in polvere e liquidi consigliati per i bianchi possono essere utilizzati a dosaggi consigliati per i capi normalmente sporchi.	Per i capi normalmente sporchi possono essere utilizzati i detersivi in polvere e liquidi consigliati per i capi colorati e ai dosaggi indicati. Devono essere utilizzati detersivi che non contengono candeggina.	Per i vestiti moderatamente sporchi posso essere utilizzati i detersivi liquidi adatti per capi colorati e colori scuri e ai dosaggi indicati.	Preferire i detersivi liquidi prodotti per i capi delicati. I capi in lana e seta devono essere lavati con speciali detersivi per la lana.
	Sporco leggero (Non sono presenti macchie visibili).	Per i capi leggermente sporchi, possono essere utilizzati i detersivi in polvere e liquidi consigliati per i capi bianchi e ai dosaggi indicati.	Per i capi colorati/colori, possono essere utilizzati i detersivi in polvere e liquidi consigliati per i colori e ai dosaggi indicati. Devono essere utilizzati detersivi che non contengono candeggina.	Per i capi leggermente sporchi posso essere utilizzati i detersivi liquidi adatti e raccomandati per capi colorati e colori scuri e ai dosaggi indicati.	Preferire i detersivi liquidi prodotti per i capi delicati. I capi in lana e seta devono essere lavati con speciali detersivi per la lana.

5.8 Durata del programma visualizzata

Sul display della lavatrice risulta possibile visualizzare la durata del lavaggio del programma selezionato. A seconda della quantità di bucato caricata nella lavatrice, della formazione di schiuma, delle condizioni di carico sbilanciate, delle fluttuazioni nell'alimentazione, della pressione dell'ac-

qua e delle impostazioni del programma, la durata del programma viene regolata automaticamente mentre il programma è in corso.

CASO SPECIALE: All'inizio dei programmi Cotoni e Cotone Eco, il display mostra la durata di mezzo carico. È il caso d'uso più comune. Dopo l'avvio del programma, in 20-25 minuti la lavatrice rileva il carico ef-

fettivo. Se il carico rilevato è superiore alla metà del carico; il programma di lavaggio verrà regolato di conseguenza e la durata

del programma aumenterà automaticamente. È possibile seguire questa modifica sul display.

6 Funzionamento della lavatrice



Si prega di leggere anzitutto la sezione "Istruzioni di sicurezza"!

6.1 Pannello di controllo

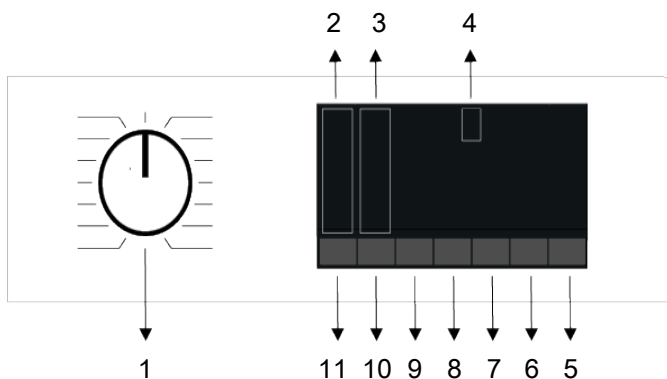

- | | |
|---|---|
| 1 Pulsante di selezione del programma | 2 Spia Livello temperatura |
| 3 Spie Livelli di centrifuga | 4 Display |
| 5 Pulsante avvio/pausa | 6 Pulsante di impostazione dell'ora di fine |
| 7 Pulsante funzione ausiliaria 3 | 8 Pulsante funzione ausiliaria 2 |
| 9 Pulsante funzione ausiliaria 1 | 10 Pulsante di regolazione della velocità di centrifuga |
| 11 Pulsante di impostazione della temperatura | |

6.2 Simboli sul display

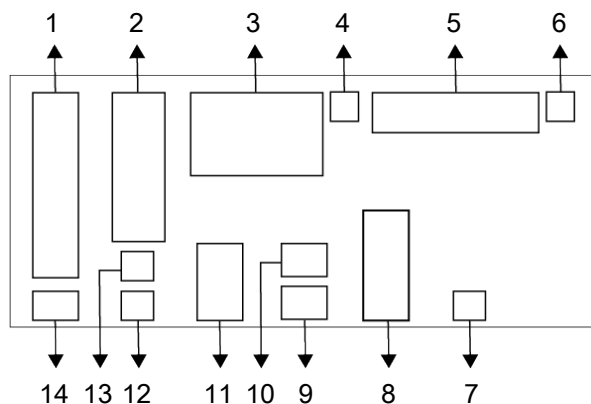

- | | |
|---|-------------------------------------|
| 1 Indicatore Temperatura | 2 Indicatore di velocità centrifuga |
| 3 Informazioni sulla durata | 4 Simbolo Blocco sportello inserito |
| 5 Indicatore Follow-up del programma | 6 Indicatore assenza acqua |
| 7 Indicatore Avvio con ritardo attivato | 8 Indicatori Funzioni ausiliarie 3 |
| 9 Indicatori Funzioni ausiliarie 2 | 10 Simbolo Blocco bambini abilitato |
| 11 Indicatori Funzioni ausiliarie 1 | 12 Indicatore Nessuna centrifuga |
| 13 Indicatore Trattieni risciacquo | 14 Indicatore Acqua fredda |



Le grafiche utilizzate in questa sezione a fini descrittivi sono schematiche e non corrispondono con esattezza alle caratteristiche dell'elettrodomestico.

6.3 Tabella dei programmi e dei consumi

Programma						Funzioni ausiliarie					Temperatura °C
	Temperatura °C	Carico massimo (kg)	Consumo d'acqua (l)	Consumo di energia (kWh)	Velocità massima	Rapido/Intensive	Pre-lavaggio	Vapore	Risciacquo aggiuntivo	Risparmio di acqua	
Cotone	90	10	98	2,75	1400	•	•	•	•	•	Freddo - 90
	60	10	98	2,00	1400	•	•	•	•	•	Freddo - 90
	40	10	95	1,20	1400	•	•	•	•	•	Freddo - 90
Eco 40-60	40***	10	67,0	0,820	1400						40-60
	40***	5	56,0	0,556	1400						40-60
	40***	2,5	38,0	0,276	1400						40-60
Sintetici	60	4	76	1,60	1200	•	•	•	•	•	Freddo - 60
	40	4	74	1,10	1200	•	•	•	•	•	Freddo - 60
Rapido 14'	90	10	75	2,30	1400	•		•	•		Freddo - 90
	60	10	75	1,30	1400	•		•	•		Freddo - 90
	30	10	75	0,25	1400	•		•	•		Freddo - 90
Rapido 14' + Rapido/Intensive	30	2	45	0,15	1400	•		•	•		Freddo - 90
Lana/A mano	40	2	60	0,60	800				•		Freddo - 40
Piumoni	60	-	100	1,60	800			•	•		Freddo - 60
Mix	40	4	83	1,10	800	•	•	•			Freddo - 40
Self Clean	90	-	80	2,60	600			*			90
Antiallergico	90	9	125	3,00	1400			*	*		20-90
Antimacchia	60	5	86	1,85	1400	•	•				30-60
Camicie	60	4	70	1,40	800	•	•	*	•	•	Freddo - 60
Refresh	-	1	1,5	0,11	-			*			-
Lavaggio a freddo	-	5	55	0,30	1400						-

• : Selezionabile.

* : Selezione automatica, non può essere annullata.

*** : Il programma Eco 40-60 è un programma di test in base alla selezione della temperatura di 40°C e in conformità al regolamento EU / 2019/2014 e alla norma EN 60456: 2016/A11: standard 2020.

- : Vedere la descrizione del programma per conoscere il carico massimo.



Si prega di leggere la sezione installazione del manuale prima del primo utilizzo.

Le funzioni ausiliarie nella tabella possono variare in funzione del modello della lavatrice.

Il consumo d'acqua e di energia potrebbe variare in base a differenze di pressione, durezza e temperatura dell'acqua, alle condizioni ambientali, al tipo e quantità di bucato, alla selezione di diverse funzioni ausiliarie e di centrifuga e a variazioni nella tensione elettrica.

Gli schemi di selezione delle funzioni ausiliarie potrebbero subire modifiche da parte del produttore.

Nuovi schemi di selezione potrebbero essere aggiunti o rimossi.

La velocità di centrifuga dell'elettrodomestico può variare a seconda del programma, anche se questa velocità non può superare la velocità massima dell'elettrodomestico.

La quantità di rumore e di umidità varia a seconda della velocità di centrifuga; quando viene selezionata la velocità di centrifuga più alta durante la fase di centrifuga, il bucato contiene meno umidità ma alla fine del programma si determina un rumore maggiore.



Sul display della lavatrice risulta possibile visualizzare la durata del lavaggio del programma selezionato. A seconda del carico di bucato, potrebbe verificarsi una differenza di 1-1,5 ore tra la durata mostrata sul display e quella effettiva del ciclo di lavaggio. La durata sarà aggiornata automaticamente subito dopo l'avvio del lavaggio.

Selezionare sempre la temperatura più bassa appropriata. I programmi più efficienti in termini di consumo energetico sono in genere quelli che lavano a temperature più basse e sono più lunghi.

La velocità di strizzatura mostrata nella tabella del programma indica l'opzione della velocità di strizzatura mostrata nel pannello di comando.

Valori di consumo (IT)

	Selezione della temperatura °C	Velocità di rotazione (ciclo/min)	Capacità (kg)	Durata del programma (ore:min)	Consumo di energia (kWh/ciclo)	Consumo d'acqua (litro/ciclo)	Temperatura bucato (°C)	Percentuale di umidità residua (%)
Eco 40-60	40	1400	10	03:48	0,820	67	33	51
	40	1400	5	02:53	0,556	56	31	53,8
	40	1400	2,5	02:53	0,276	38	22	56
Cotone	20	1400	10	03:40	0,750	95	20	53,9
	60	1400	10	03:40	2,000	98	60	53,9
Sintetici	40	1200	4	02:20	1,100	74	40	40
Rapido 14'	30	1400	10	00:28	0,250	75	23	62

I valori di consumo indicati per i programmi diversi dal programma Eco 40-60 sono solo indicativi.

6.4 Selezione del programma

1. Selezionare il programma adatto a tipo, quantità e livello di sporco del bucato secondo la tabella "Programmi e consumi".



I programmi sono dotati di limitatore per la velocità di centrifuga appropriata per quel particolare tipo di tessuto.

Quando si seleziona un programma, considerare sempre il tipo di tessuto, il colore, il livello di sporco e la temperatura dell'acqua adeguata.

2. Selezionare il programma desiderato con la manopola di selezione del programma.

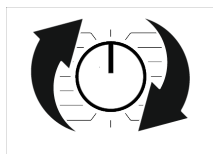

6.5 Programmi

• Eco 40-60

Con il programma Eco 40-60 si può lavare il bucato di cotone normalmente sporco quando specificatamente indicato un lavaggio possibile misto a 40°C o 60°C. Questo programma è il programma di prova standard secondo le norme UE sul design ecologico e l'etichettatura energetica.

Anche se questo programma lava più a lungo degli altri programmi di lavaggio, è più efficiente in termini di consumo di energia e acqua. La temperatura effettiva dell'acqua può essere diversa dalla temperatura di lavaggio indicata. Quando si carica la lavatrice con meno bucato (es. ½ carico o meno), la durata delle fasi del programma può accorciarsi in maniera automatica. In questo modo, il consumo di energia e di acqua sarebbe molto inferiore.

• Cotone

Programma utilizzabile per capi di cotone resistenti (lenzuola, biancheria da letto, asciugamani, accappatoi, biancheria intima, ecc). Selezionando la funzione di lavaggio rapido, la durata del programma si riduce notevolmente, conservando tuttavia le effettive prestazioni di lavaggio grazie all'intensità dei movimenti. Se la funzione di lavaggio rapido non è selezionata, i bucati molto sporchi saranno lavati e risciacquati in maniera molto efficace.

• Sintetici

In questo programma puoi lavare la biancheria (come camicie, camicette, tessuti misti sintetici/cotone ecc.). Quando si preme il pulsante della funzione di lavaggio rapido, la durata del programma si riduce notevolmente e si ottengono prestazioni di lavaggio efficaci per la biancheria non molto sporca. Se non si seleziona la funzione di lavaggio rapido, si assicurano prestazioni di lavaggio e risciacquo efficaci per la biancheria molto sporca.

Se il prodotto non dispone di un programma specifico per tende, è possibile utilizzare questo programma. Lava le tende a una temperatura massima di 40 °C e con una velocità di centrifuga fino a 800 giri/min.

• Lana/A mano

Da usare per lavare il bucato di lana e i delicati. Selezionare la temperatura idonea in base a quanto riportato sulle etichette dei capi. Il bucato sarà lavato con un'azione molto delicata, in modo che non ne risulti danneggiato.

• Antiallergico

L'esecuzione di un passaggio con vapore all'inizio del programma consente di ammorbidire lo sporco con facilità.

Utilizzare questo programma per il bucato (indumenti per neonati, lenzuola, biancheria da letto, biancheria intima, ecc. articoli in cotone) che necessita di un lavaggio antiallergico e igienico ad alta temperatura con un ciclo di lavaggio intenso e lungo. L'elevato livello di igiene è garantito grazie

all'applicazione del vapore prima del programma, alla lunga durata del riscaldamento e alla fase di risciacquo supplementare.

• **Piumoni**

Usare questo programma per lavare i piumoni che riportano sull'etichetta la dicitura "lavabile in lavatrice". Assicurarsi di aver caricato correttamente il piumone, per non danneggiare la lavatrice o tale capo. Rimuovere il copri-piumone prima di caricare il piumone nella lavatrice. Piegare in due il piumone e caricarlo in lavatrice. Caricare il piumone nella lavatrice facendo attenzione che non venga a contatto con la guarnizione della porta o con il vetro.

Inoltre, usare questo programma per lavare cappotti, giacche e altri indumenti che contengono piume e che riportano la dicitura "lavabile in lavatrice".



Non caricare più di 1 piumone a due piazze (200 x 200 cm). Non lavare in lavatrice piumoni, cuscini, ecc. contenenti cotone.



Non usare la lavatrice per lavare materiali come tappeti, moquette, ecc. Altrimenti, la lavatrice potrebbe danneggiarsi in modo permanente.

• **Scarico + Centrifuga**

È possibile usare questo programma per rimuovere l'acqua dall'indumento/all'interno della lavatrice.

• **Risciacquo**

Utilizzarlo quando si desidera risciacquare o inamidare separatamente.

• **Refresh**

Utilizzare questo programma per ridurre le pieghe e il tempo necessario alla stiratura di ristrette quantità di biancheria di cotone, sintetica o mista priva di macchie.



Questo non è un programma di lavaggio. Non aggiungere prodotti chimici come detersivi, candeggina, smacchiatori, ecc. nel cassetto dei detersivi durante questo programma.

• **Camicie**

Questo programma è indicato per lavare insieme camicie di cotone, sintetiche e miste. Riduce le pieghe. Viene applicato del vapore alla fine del programma per aiutare la funzione di riduzione delle grinze. Lo speciale profilo di centrifuga e il vapore applicato alla fine del programma riducono le grinze sulle camicie. Quando si seleziona la funzione di lavaggio rapido, sarà eseguita la procedura di pre-trattamento.

• Applicare il prodotto chimico di pretrattamento sui capi direttamente o aggiungilo insieme al detersivo nello scomparto del detersivo in polvere. In tal modo, risulta possibile ottenere le stesse prestazioni offerte da un lavaggio normale in un tempo molto più breve. Questo procedimento estende la vita utile delle camicie. Non usare il detersivo di prelavaggio se si ha intenzione di usare la funzione di ritardo della lavatrice. Il detersivo di prelavaggio potrebbe colare sui vestiti e causare macchie.

** Per ridurre al minimo il livello di grinze delle camicie con questo ciclo, si raccomanda di utilizzarlo con non più di 6 camicie. Se il lavaggio venisse effettuato con più di 6 camicie, alla fine del ciclo ci potrebbero essere differenze nei livelli di grinze e di umidità sulle camicie.

• **Rapido 14'**

Usare questo programma per lavare i vestiti di cotone leggermente sporchi o senza macchie in poco tempo, ma non per asciugamani o cottoni pesanti. La durata del programma potrebbe ridursi fino a 14 minuti quando viene selezionata la funzione di lavaggio rapido. Quando si seleziona la funzione di lavaggio rapido, si possono lavare massimo 2 (due) kg di bucato.

• Self Clean

Pulire regolarmente (una volta ogni 1 o 2 mesi) il cestello per garantire l'igiene necessaria. Prima del programma viene applicato del vapore per ammorbidire i residui nel cestello. Azionare il programma quando la lavatrice è completamente vuota. Per ottenere risultati migliori, quando è selezionata la funzione di detersivo in polvere, utilizzare materiali anticalcare in polvere (per la pulizia del cestello) adatti alle lavatrici. Lasciare lo sportello di carico semichiuso dopo la fine del programma per far asciugare l'interno della lavatrice.



Questo non è un programma di lavaggio. Si tratta di un programma di manutenzione.

Non eseguire questo programma quando è presente qualcosa all'interno della lavatrice. Quando si tenta di eseguirlo, la lavatrice rileva automaticamente che c'è del carico all'interno, e potrebbe interrompere o riprendere il programma secondo il modello. Non si ottiene una pulizia efficace se si riprende il programma.

• Mix

Usare per lavare i capi di cotone insieme ai sintetici, senza separarli.

• Lavaggio a freddo

Da usare per lavare il bucato in cotone/sintetico mediamente sporco e resistente. Grazie all'algoritmo di lavaggio appositamente sviluppato per il programma, viene garantito un lavaggio efficace senza esporre il bucato ad alte temperature.

• Antimacchia

La lavatrice è dotata di uno speciale programma che consente la rimozione di diversi tipi di macchie nella maniera più efficace. Usare questo programma solo per capi di cotone resistenti al lavaggio. Non utilizzare con indumenti delicati e colorati. Prima del lavaggio, controllare le etichette dei capi (consigliato per camicie in cotone, pantaloni, pantaloncini, magliette, abiti per

bambini, pigiami, grembiuli, tovaglie, lenzuola, copri-piumoni, lenzuola, federe, teli mare, asciugamani, calzini e biancheria intima di cotone che possano essere lavati ad alte temperature e per un tempo prolungato).

Con il programma automatico per macchie, è possibile lavare 24 tipi di macchie, suddivise in tre gruppi differenti a seconda della selezione della funzione di lavaggio rapido. A seconda del gruppo di macchie selezionato, viene abbinato un programma di lavaggio speciale per il quale sono modificati la durata dell'arresto risciacquo, l'azione di lavaggio, la durata del lavaggio e del risciacquo.

Di seguito sono indicati i gruppi di sporco che è possibile selezionare con il pulsante di configurazione "Rapido/Intenso".

Quando è selezionato "Intenso";

Sudore, sporco di colletti, cibo, maionese, condimento per insalata, trucco, olio per macchine, cibo per bambini.

Senza attivazione della funzione "Rapido/intenso";

Sangue, cioccolato, budino, erba, fango, uova, burro, curry.

Quando è selezionato "Rapido";

Tè, caffè, succo, ketchup, vino rosso, cola, marmellata, carbone

1. Selezionare il programma per le macchie.
2. Selezionare la macchia da eliminare all'interno dei gruppi precedenti, poi selezionare il gruppo corrispondente con il pulsante della funzione ausiliaria Rapido/Intenso.
3. Leggere con attenzione l'etichetta dei capi e assicurarsi di selezionare temperatura e velocità di centrifuga corrette.

6.6 Selezione della temperatura

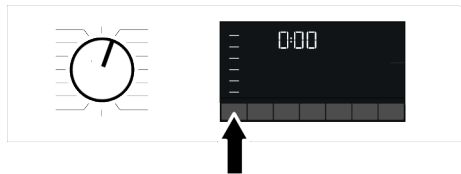

Ogni volta che viene selezionato un nuovo programma, sull'indicatore della temperatura appare la temperatura consigliata. È possibile che la temperatura consigliata non sia il valore massimo selezionabile per il programma corrente.

Premere il pulsante di regolazione della temperatura per cambiare la temperatura. La temperatura diminuisce in modo graduale.



Non risulta possibile effettuare modifiche ai programmi che non prevedono la regolazione della temperatura.

Si può modificare la temperatura anche dopo l'avvio del lavaggio. Tali modifiche possono essere effettuate solo se le fasi di lavaggio lo permettano.



Se si passa all'opzione di lavaggio a freddo e si preme nuovamente il pulsante di regolazione della temperatura, comparirà sul display la temperatura massima consigliata per il programma selezionato. Per diminuirla, premere il pulsante di regolazione della temperatura.

6.7 Selezione velocità centrifuga

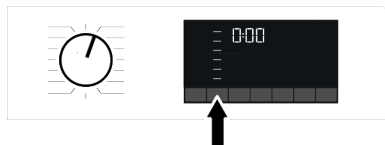

Quando si seleziona un nuovo programma, la velocità di centrifuga consigliata del programma selezionato è visualizzata sull'indicatore velocità di centrifuga. È possibile ta-

le valore consigliato non sia la velocità di centrifuga massima selezionabile per il programma corrente.

Premere il pulsante di regolazione della velocità di centrifuga per cambiare la velocità di centrifuga. La velocità di centrifuga diminuisce in modo graduale.

Poi, a seconda del modello del prodotto, compaiono sul display le opzioni "Trattieni

risciacquo" e "No centrifuga".

Se immediatamente dopo il completamento del programma non si tolgono i capi dalla lavatrice, è possibile usare la funzione (Trattieni risciacquo) per evitare che si riempiano di pieghe quando la lavatrice è senz'acqua.

Questa funzione trattiene il bucato nell'acqua del risciacquo finale. Se si desidera centrifugare il bucato dopo aver utilizzato la funzione Trattieni risciacquo:

1. Regolare la Velocità di centrifuga.
2. Premere il pulsante Avvio/Pausa. Il programma riprenderà. L'elettrodomestico scarica l'acqua e centrifuga il bucato.

Se si desidera scaricare l'acqua alla fine del programma senza centrifugare, usare la funzione Nessuna centrifuga



Non risulta possibile effettuare modifiche ai programmi che non prevedono la regolazione della velocità di centrifuga.

Si può anche cambiare la velocità di centrifuga dopo l'avvio, se le fasi del lavaggio lo consentono. Le modifiche non possono essere effettuate se gli incrementi non le fasi non lo consentono.

Trattieni risciacquo

Nel caso in cui non si intenda rimuovere i capi dalla lavatrice subito dopo il completamento del programma, è possibile usare questa funzione per mantenere il bucato nell'acqua di risciacquo finale in modo che non si riempia di pieghe quando non c'è acqua nella lavatrice. Dopo questa procedura, se si desidera scaricare l'acqua senza cen-

trifugare il bucato, premere il pulsante Avvio/Pausa. Il programma riprenderà e si completerà dopo lo scarico dell'acqua. Se si desidera centrifugare il bucato trattato in acqua, regolare Velocità centrifuga e premere il pulsante Avvio/Pausa. Il programma riprenderà. L'acqua viene scaricata e il bucato centrifugato, dopodiché il programma sarà completato.

6.8 Selezione di funzioni ausiliarie

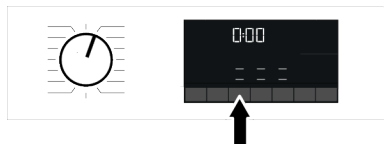

Selezionare le funzioni ausiliarie desiderate prima di avviare il programma. Ogni volta che si seleziona un programma, si illumineranno anche i simboli delle funzioni ausiliarie selezionabili.



Quando si preme un pulsante di una funzione ausiliaria che non può essere selezionata con il programma corrente, la lavatrice emette un suono di avvertimento.

Alcune funzioni non possono essere selezionate insieme. Se prima di avviare la macchina viene selezionata una seconda funzione ausiliaria in conflitto con la prima, la prima funzione selezionata sarà annullata e la seconda selezione rimarrà attiva.

Non è possibile selezionare una funzione ausiliaria che non sia compatibile con un programma (Vedere "Tabella dei programmi e dei consumi").

Alcuni programmi presentano funzioni ausiliarie da azionarsi contemporaneamente. Tali funzioni non possono essere annullate.

6.8.1 Funzioni ausiliarie

• Rapido/Intensive

Con questa funzione è possibile abbreviare o aumentare la durata del programma. A seconda della selezione del programma, ci potrebbero essere differenze negli aumenti e nei decrementi di tempo. Se la spia RAPIDO o INTENSO non è accesa, viene mostrata la durata del programma appropriata per il bucato/vestiti normalmente sporco/i.

A seconda della selezione del programma, la funzione Intenso può essere selezionata automaticamente. In questo caso, il LED Intenso sul pannello sarà acceso. La selezione Intenso può essere usata per ottenere un lavaggio migliore quando si lava bucato molto sporco.

Con i programmi in cui è possibile attivare la funzione Rapido/Intenso, premendo appunto il pulsante Rapido/Intenso è possibile ridurre il tempo di lavaggio del bucato leggermente sporco. Se si preme il pulsante una volta, il LED si spegnerà e si attiverà la durata di programma appropriata al bucato/vestiti normalmente sporco/i. Se si preme lo stesso pulsante una seconda volta, il LED rapido si accenderà, il tempo si ridurrà di poco e mostrerà la durata minima del programma appropriata al bucato meno sporco. Quando si seleziona questa funzione, la durata dei programmi può ridursi del 50%. Grazie alle fasi di lavaggio ottimizzate, all'elevata agilità meccanica e al consumo d'acqua ottimale, si ottengono elevate prestazioni di lavaggio nonostante la durata più breve.

• Vapore

Questa funzione aiuta a ridurre le pieghe sui vestiti in cotone, sintetici e misti, ad accorciare i tempi di stiratura e a rimuovere le macchie ammorbidendole.

* Se alla fine del programma viene applicata la funzione vapore, alla fine del lavaggio il bucato potrebbe essere più caldo. Questo è previsto e assolutamente normale.



Quando si attiva la funzione vapore, non usare detersivo liquido se non c'è un contenitore per liquidi o una funzione di dosaggio del detersivo liquido. C'è il rischio che gli indumenti si macchino.

• **Smart Water**

Questo tasto di funzione ausiliaria consente di selezionare le funzioni aggiuntive di Risparmio Acqua, Prelavaggio ed Extra Risciacquo o Extra acqua a seconda del modello di elettrodomestico. Informazioni dettagliate sulla selezione sono disponibili nella descrizione della rispettiva funzione ausiliaria.

• **Risparmio di acqua**

Selezionare questa funzione premendo una volta il tasto funzione aggiuntiva WaterMode per tutti i programmi indicati come selezionabili nella tabella Programmi e Consumi.

Questa funzione è destinata a biancheria poco sporca che richiede solo una piccola quantità di detersivo (vedere "Consigli per un lavaggio corretto"). Consente un lavaggio ecologico riducendo la quantità di acqua utilizzata, senza scendere a compromessi a livello delle prestazioni di lavaggio.

• **Risciacquo aggiuntivo**

È possibile utilizzare questa funzione per tutti i programmi indicati come selezionabili nella tabella Programmi e Consumi. Selezionare questa funzione premendo due volte il tasto WaterMode per i programmi in cui è possibile selezionare la funzione aggiuntiva Risparmio di acqua, oppure premendo una volta il tasto WaterMode per i programmi in cui non è possibile selezionare la funzione aggiuntiva Risparmio acqua. Questa funzione consente al prodotto di effettuare un altro risciacquo oltre a quello già effettuato dopo il lavaggio principale. In questo modo si riducono i rischi per le pelli sensibili (neonati, pelli allergiche, ecc.) e far sì che i residui minimi di detersivo presenti sul bucato possano essere ridotti.

6.8.2 Funzioni/Programmi selezionabili premendo i relativi pulsanti per 3 secondi

• **Pre-lavaggio**

Questa funzione può essere selezionata tenendo premuto il relativo pulsante di funzione ausiliaria per 3 secondi.

Il prelavaggio è consigliato solo con bucato molto sporco. Evitare il prelavaggio consente di risparmiare energia, acqua, detersivo e tempo.

• **Blocco bambini**

Usare la funzione di blocco bambini per evitare che i bambini possano interferire con il funzionamento dell'elettrodomestico. In questo modo, si potrà evitare qualsiasi variazione al programma in corso.



Quando il blocco bambini è attivo, è possibile accendere e spegnere il prodotto con l'apposito pulsante. Alla riaccensione dell'elettrodomestico, il programma riprende dal punto in cui era stato interrotto. Con il blocco bambini attivato, alla pressione di un pulsante viene emesso un segnale acustico. Tale suono di avviso si annullerà premendo i pulsanti cinque volte di seguito.

Per attivare il blocco bambini:

Tenere premuto il pulsante della funzione ausiliaria corrispondente per 3 secondi. Al termine del conto alla rovescia "3-2-1", sul display comparirà il simbolo del Blocco bambini. Quando l'avviso viene visualizzata, si può rilasciare il pulsante Funzione ausiliaria 3.

Per disattivare il blocco bambini:

Tenere premuto il pulsante della funzione ausiliaria corrispondente per 3 secondi. Quando il conto alla rovescia "3-2-1" sul display termina, il simbolo del Blocco bambini scompare.

6.9 Ora di fine

Visualizzazione del tempo

Quando è selezionata la funzione ora di fine, il tempo rimanente da quando il programma è stato avviato è mostrato in ore, come 1h, 2h, e il tempo rimanente per completare il programma dopo il suo avvio è mostrato in ore e minuti come nell'esempio 01:30.

i La durata di un programma può differire dai valori indicati nella tabella "Programmi e consumi" a seconda di vari fattori: pressione, durezza e temperatura dell'acqua, temperatura ambientale, tipo e quantità di bucato, selezione di funzioni ausiliarie e variazioni di tensione elettrica. Dopo un certo periodo di tempo dall'attivazione della funzione ora di fine, l'elettrodomestico va in modalità standby e alcuni LED sullo schermo si spengono. In caso di input dell'utente, i LED si accendono di nuovo.

Con la funzione Impostazione dell'Ora di fine (End Time), l'ora di fine del programma potrà essere impostata fino a 24 ore. Dopo aver premuto il pulsante ora di fine, la fine del programma stimata è visualizzata sul display. Impostando la funzione Ora di fine, si illuminerà l'indicatore dell'Ora finale.

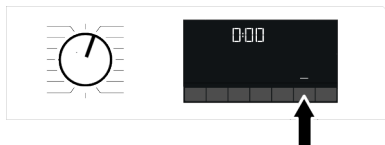

Perché la funzione ora di fine sia attivata e il programma sia completato alla fine del tempo specificato, bisogna premere il pulsante Avvio/Pausa dopo aver regolato il tempo.

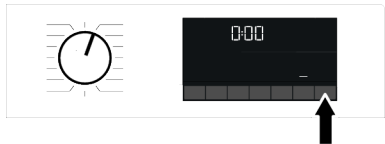

Se si desidera annullare la funzione ora di fine, premere il pulsante On/Off per spegnere e accendere la macchina.

i Quando si attiva la funzione Ora di fine, non aggiungere detersivo liquido nello scomparto per detersivo in polvere n. 2. C'è il rischio che gli indumenti si macchino.

1. Aprire lo sportello di carico, posizionare il bucato, introdurre il detersivo, ecc.
2. Selezionare il programma di lavaggio, la temperatura, la velocità di centrifuga e se necessario, le funzioni ausiliarie.
3. Impostare l'ora di fine desiderata premendo il pulsante ora di fine. L'indicatore dell'ora finale si accende.
4. Premere il pulsante Avvio/Pausa. Si avvia il conto alla rovescia.

i Durante il conto alla rovescia dell'ora finale è possibile aggiungere ulteriore bucato nella lavatrice. Al termine del conto alla rovescia, l'indicatore Ora finale si spegne, si avvia il ciclo di lavaggio e sul display compare la durata del programma selezionato.

6.10 Avvio di un programma

1. Per avviare il programma, premere il pulsante Avvio/Pausa

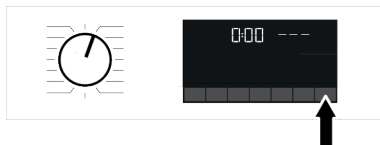

2. La spia del pulsante Avvio/Pausa che era prima spenta, ora resta accesa in modo fisso, indicando che il programma è avviato.
3. Lo sportello di carico è bloccato. Quando ciò avviene, compare sul display l'apposito simbolo di blocco dello sportello.

4. La fase del programma corrente è indicata dall'indicatore di follow-up sul display.

6.11 Blocco dello sportello di carico

Sullo sportello di carico della lavatrice è presente un sistema di blocco che serve per impedirne l'apertura quando il livello dell'acqua non risulta adeguato. In tali condizioni, sul pannello si illuminerà l'indicatore "Sportello bloccato".



Aprire lo sportello di carico in caso di interruzione della corrente:

 In caso di interruzione di corrente, è possibile usare la maniglia di emergenza dello sportello di carico sotto il tappo del filtro della pompa per aprire manualmente lo sportello di carico.

 Per evitare qualsiasi fuoriuscita di acqua prima di aprire lo sportello di carico, accertarsi che non sia presente acqua all'interno della macchina.

1. Spegner e scollegare la lavatrice.
2. Aprire il coperchio del filtro della pompa.

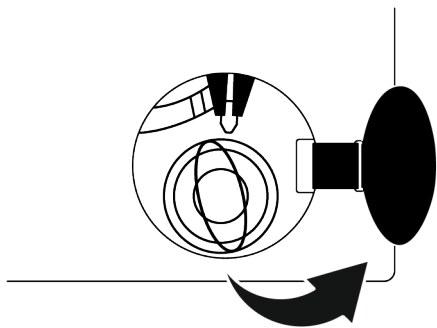

3. Tirare in basso la maniglia di emergenza dello sportello di carico con un utensile e rilasciare. Quindi, aprire lo sportello di carico.

4. Se lo sportello di carico non si apre, ripetere il passaggio precedente.

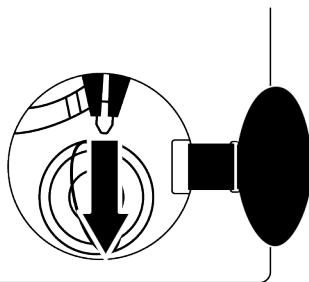

6.12 Cambiare le selezioni dopo che il programma è iniziato

Aggiunta di bucato dopo l'inizio del programma:

Se il livello di acqua nell'elettrodomestico è adatto, quando si preme il pulsante Avvio/Pausa, il blocco dello sportello viene disattivato e lo sportello si apre, consentendo così di aggiungere indumenti. L'icona di "Blocco sportello" sul display si spegne quando il blocco dello sportello viene disattivato. Dopo avere aggiunto gli indumenti, chiudere lo sportello e premere nuovamente il pulsante Avvio/Pausa per riprendere il ciclo di lavaggio.

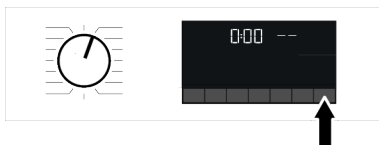

Finché che il livello dell'acqua non sarà adeguato, premendo il pulsante Avvio/Pausa, il blocco dello sportello non potrà essere disattivato e l'icona del blocco sportello resterà accesa sul display.

 Il blocco dello sportello non si disattiva se la temperatura dell'acqua nell'elettrodomestico è superiore a 50° anche se il livello dell'acqua è adeguato.

Mettere in pausa la lavatrice:

Per mettere in pausa la lavatrice, premere il pulsante Avvio/Pausa. Il simbolo di pausa lampeggia sul display.

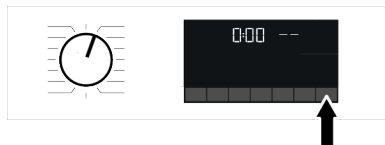

Modificare la selezione del programma dopo il suo avvio:

Il cambio di programma è consentito quando il programma corrente è in corso, a meno che non sia abilitato il Blocco Bambini. Ciò comporterà l'annullamento del programma in esecuzione.



Il programma selezionato partirà dal suo inizio.

Modificare le funzioni ausiliarie, velocità e temperatura:

A seconda della fase raggiunta dal programma, si possono annullare o attivare delle funzioni ausiliarie. Consultare la sezione "Selezione di funzioni ausiliarie".

Risulta inoltre possibile variare le impostazioni della temperatura e della velocità. Consultare le sezioni "Selezione della temperatura della centrifuga" e "Selezione della velocità di centrifuga".



Lo sportello di carico non si aprirà, nel caso la temperatura dell'acqua al suo interno sia alta oppure il suo livello oltrepassi l'apertura stessa.

7 Manutenzione e pulizia



Si prega di leggere anzitutto la sezione "Istruzioni di sicurezza".

La pulizia effettuata a intervalli regolari allunga la vita utile della lavatrice e riduce la frequenza dei problemi più comuni.

7.1 Pulizia del cassetto del detersivo

Per evitare l'accumulo di detersivo in polvere, pulire il cassetto del detersivo a intervalli regolari (una volta ogni 4 o 5 lavaggi) come indicato di seguito.

6.13 Annullamento di un programma

Il programma viene cancellato quando la manopola di selezione del programma viene girata su un programma diverso o la macchina viene spenta e riaccesa usando la manopola di selezione del programma.



Se si gira la manopola di selezione del programma quando il Blocco Bambini è attivato, il programma non verrà cancellato. Si dovrebbe prima disattivare il Blocco Bambini. Se si desidera aprire lo sportello di carico dopo aver cancellato/annullato il programma, ma se non è possibile aprire lo sportello di carico perché il livello dell'acqua nella macchina è al di sopra della linea di base dello sportello di carico, allora girare la manopola di selezione del programma sul programma Pump+Spin e scaricare l'acqua nella macchina.

6.14 Fine del programma

Una volta completato un programma, compare sul display il simbolo Fine.

Se non si preme alcun pulsante, la lavatrice si spegnerà automaticamente dopo 10 minuti. Il display e tutti gli indicatori si spengono.

Premendo il pulsante di Acceso/Spento, saranno visualizzate le fasi del programma completate.

Pulire il sifone se nello scomparto dell'ammorbidente rimane una quantità eccessiva di acqua e di miscela di ammorbidente.

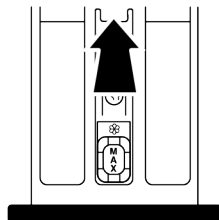

1. Premere la parte marcata del sifone all'interno dello scomparto dell'ammorbidente e poi tirare il cassetto verso di sé per estrarlo.
2. Sollevare e rimuovere il sifone da dietro come mostrato.
3. Sciacquare il cassetto e il sifone nel lavandino con molta acqua calda. Per evitare il contatto dei residui del cassetto con la pelle, usare dei guanti o una spazzola adatta.
4. Montare saldamente il sifone e il cassetto dopo la pulizia.

7.2 Pulizia dello sportello di carico e del cestello

Per i prodotti con programma di pulizia del cestello, vedere la sezione Funzionamento del prodotto.



Ripetere la pulizia del cestello ogni 2 mesi.

AVVISO: Usare un anticalcare adatto alle lavatrici.

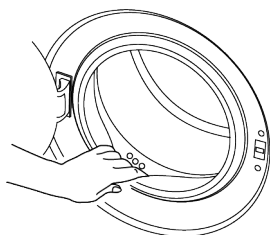

Dopo ogni lavaggio assicurarsi che non rimanga alcuna sostanza estranea nella lavatrice.

Se i fori della guarnizione dello sportello mostrata in figura sono bloccati, aprire i fori con uno stuzzicadenti.

Le sostanze metalliche estranee causeranno macchie di ruggine nel cestello. Pulire le macchie sulla superficie del cestello utilizzando detersivi per acciaio inossidabile.

Non usare mai lana d'acciaio o lana metallica. Queste danneggiano le superfici verniciate, cromate e di plastica.

Alla fine del programma, raccomandiamo di pulire la guarnizione dello sportello con un panno asciutto e pulito. In questo modo, si rimuoveranno i residui sulla guarnizione dello sportello della lavatrice e si preverrà la formazione di cattivi odori.

7.3 Pulizia del corpo e del pannello di controllo

Pulire il corpo della lavatrice con acqua saponata o detersivi in gel non corrosivi, se necessario, e asciugare con un panno morbido.

Per pulire il pannello di controllo, usare solo un panno morbido e umido. Non usare prodotti pulitori contenenti candeggina

7.4 Pulizia dei filtri d'ingresso dell'acqua

Alla fine di ogni valvola di ingresso dell'acqua sul retro della lavatrice e anche alla fine di ogni tubo di ingresso dell'acqua collegato al rubinetto, si trova un filtro. Questi filtri impediscono alle sostanze estranee e allo sporco dell'acqua di entrare nella lavatrice. I filtri devono essere puliti se sporchi.

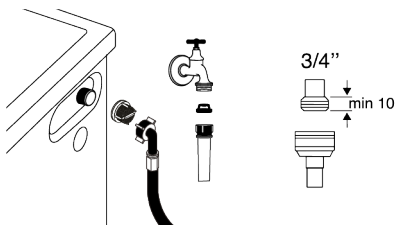

1. Chiudere i rubinetti.
2. Rimuovere i dadi dei tubi di ingresso dell'acqua per accedere ai filtri delle valvole di aspirazione dell'acqua e pulirli con una spazzola appropriata. Se i filtri sono troppo sporchi, toglierli dalla loro sede con una pinza e pulirli in questo modo.
3. Togliere i filtri alle estremità piatte dei tubi di ingresso dell'acqua insieme alle guarnizioni e pulire accuratamente sotto l'acqua corrente.
4. Rimettere con cura le guarnizioni e i filtri e stringere i loro dadi manualmente.

7.5 Scarico dell'acqua restante e pulizia del filtro della pompa

Il sistema di filtraggio della lavatrice evita che oggetti solidi come bottoni, monete e fibre di tessuto ostruiscano la girante della pompa durante lo scarico dell'acqua di lavaggio. Così, l'acqua sarà drenata senza problemi e la durata della pompa si allungherà.

Se la lavatrice non riesce a scaricare l'acqua al suo interno, il filtro della pompa è intasato. Il filtro deve essere pulito ogni volta che è intasato o ogni 3 mesi. Per pulire il filtro della pompa, prima è necessario scaricare l'acqua.

Inoltre, prima di trasportare la lavatrice (ad esempio, quando si trasferisce in un'altra abitazione), l'acqua dovrebbe essere scaricata completamente.



NOTA:

Le sostanze estranee lasciate nel filtro della pompa potrebbero danneggiare la lavatrice o causare problemi di eccessiva rumorosità. Se si vive in zone soggette al gelo, ricordarsi di chiudere il rubinetto dell'acqua, scollegare il tubo principale e scaricare l'acqua dal prodotto quando non è in uso. Dopo ogni uso, chiudere il rubinetto a cui è collegato il tubo di rete.

Per pulire il filtro sporco e scaricare l'acqua:

1. Scollegare la lavatrice per interrompere l'alimentazione.



La temperatura dell'acqua all'interno della lavatrice può salire fino a 90 °C. Per evitare il rischio di scottature, pulire il filtro dopo che l'acqua all'interno della lavatrice si è raffreddata.

2. Aprire il coperchio del filtro.

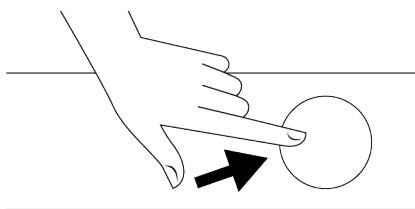

3. Per scaricare l'acqua, seguire le seguenti procedure.

Se la lavatrice ha un tubo di scarico d'emergenza, per scaricare l'acqua:

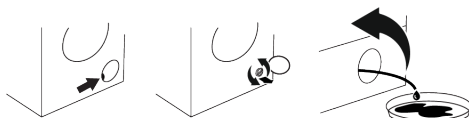

- Estrarre il tubo di scarico di emergenza dalla sua sede.
 - Mettere l'estremità del tubo in un grande contenitore. Scaricare l'acqua nel contenitore estraendo il tappo all'estremità del tubo. Quando il contenitore è pieno, chiudere l'estremità del tubo con il tappo. Drenare tutta l'acqua ripetendo la procedura specificata sopra dopo aver svuotato il contenitore.
 - Quando lo scarico dell'acqua è finito, chiudere di nuovo l'estremità con il tappo e fissare il tubo al suo posto.
 - Svitare il filtro della pompa.
1. Pulire i residui all'interno del filtro e le fibre, se presenti, intorno all'area della girante della pompa.
 2. Sostituire il filtro.
 3. Se il tappo del filtro è composto da due pezzi, chiudere il tappo del filtro premendo la linguetta. Se è un pezzo unico, mettere prima le linguette della parte inferiore al loro posto e poi premere la parte superiore per chiudere.

8 Ricerca e risoluzione dei problemi



Si prega di leggere anzitutto la sezione "Istruzioni di sicurezza"!

I programmi non partono dopo la chiusura dello sportello di carico.

- Il pulsante Avvio/Pausa/Annulla non è stato premuto. >>> Premere il pulsante Avvio/Pausa/Annulla.
- In caso di carico eccessivo, potrebbe essere difficile chiudere lo sportello di carico. >>> Ridurre la quantità di bucato e assicurarsi che lo sportello di carico sia chiuso correttamente.

Il programma non può essere avviato o selezionato.

- Il prodotto è andato in modalità di protezione automatica a causa di un problema di alimentazione (tensione di linea, pressione dell'acqua, ecc.). >>> A seconda del modello del prodotto, selezionare un altro programma girando il pulsante di selezione del programma o tenendo premuto il pulsante On/Off per 3 secondi per annullare il programma. Il programma precedente verrà annullato. Vedere Annullamento di un programma [► 33]

Acqua all'interno della lavatrice.

- Se è rimasta dell'acqua nella lavatrice a causa dei processi di controllo della qualità nella produzione, >>> Questo non è un guasto; l'acqua non è dannosa per la lavatrice.

La lavatrice non prende acqua.

- Il rubinetto è chiuso. >>> Aprire i rubinetti.
- Il tubo di ingresso dell'acqua è piegato. >>> Appiattire il tubo.
- Il filtro d'ingresso dell'acqua è intasato. >>> Pulire il filtro.
- Lo sportello di carico non è chiuso. >> Chiudere lo sportello.

La lavatrice non scarica l'acqua.

- Il tubo di scarico dell'acqua è intasato o attorcigliato. >>> Pulire o appiattire il tubo.

- Il filtro della pompa è intasato. >>> Pulire il filtro della pompa.

La lavatrice vibra o fa rumore.

- La lavatrice è posizionata in modo non bilanciato. >>> Regolare i supporti per bilanciare la lavatrice.
- Una sostanza dura è entrata nel filtro della pompa. >>> Pulire il filtro della pompa.
- I bulloni di sicurezza per il trasporto non sono rimossi. >>> Rimuovere i bulloni di sicurezza per il trasporto.
- La quantità di bucato nella lavatrice è troppo poca. >>> Aggiungere bucato.
- La lavatrice è stata caricata con una quantità eccessiva di bucato. >>> Togliere una parte del bucato dalla lavatrice o distribuire il carico manualmente per bilanciarlo in modo omogeneo.
- La lavatrice è appoggiata su un elemento rigido. >> Assicurarsi che il prodotto non sia appoggiato su nulla.

C'è una perdita d'acqua dal fondo della lavatrice.

- Il tubo di scarico dell'acqua è intasato o attorcigliato. >>> Pulire o appiattire il tubo.
- Il filtro della pompa è intasato. >>> Pulire il filtro della pompa.

La lavatrice si è fermata poco dopo l'inizio del programma.

- La lavatrice si è fermata temporaneamente a causa della bassa tensione. >>> La lavatrice riprenderà a funzionare quando la tensione tornerà al livello normale.

La lavatrice drena direttamente l'acqua che aspira.

- Il tubo di drenaggio non è all'altezza adeguata. >>> Collegare il tubo di scarico dell'acqua come descritto nel manuale d'uso.

Durante il lavaggio non si vede acqua nella lavatrice

- L'acqua è all'interno della parte invisibile della lavatrice. >>> Non si tratta di un difetto.

Impossibile aprire lo sportello di carico.

- Il blocco dello sportello di carico si attiva a causa del livello dell'acqua nella lavatrice. >>> Scaricare l'acqua eseguendo il programma Pompa o Centrifuga.
- La lavatrice sta riscaldando l'acqua o è in fase di centrifuga. >>> Aspettare il completamento del programma.
- Lo sportello di carico potrebbe essere bloccato a causa della pressione a cui è sottoposto. >>> Per sbloccarlo e aprirlo, afferrare la maniglia e spingere e tirare lo sportello di carico.
- Se non c'è corrente, lo sportello di carico della lavatrice non si aprirà. >>> Per aprire lo sportello di carico, aprire il tappo del filtro della pompa e tirare verso il basso la maniglia d'emergenza posizionata sul lato posteriore del tappo. Vedere Blocco dello sportello di carico [► 32]

Il lavaggio richiede più tempo di quanto specificato nel manuale d'uso. (*)

- La pressione dell'acqua è bassa. >>> La lavatrice aspetta di prendere una quantità d'acqua adeguata per evitare una cattiva qualità di lavaggio dovuta alla ridotta quantità d'acqua. Pertanto, il tempo di lavaggio si estende.
- La tensione è bassa. >>> Quando la tensione di alimentazione è bassa, il tempo di lavaggio è prolungato per evitare risultati scadenti.
- La temperatura dell'acqua in ingresso è bassa. >>> Nelle stagioni fredde, il tempo necessario per riscaldare l'acqua si estende. Inoltre, il tempo di lavaggio può essere esteso anche per evitare risultati scadenti.
- Il numero di risciacqui e/o la quantità di acqua di risciacquo sono aumentati. >>> La lavatrice aumenta la quantità di acqua di risciacquo quando è necessario un buon risciacquo e aggiunge una fase di risciacquo supplementare se necessario.
- Si è creata una quantità eccessiva di schiuma e il sistema automatico di assorbimento della schiuma è stato attivato a

causa di un uso eccessivo di detersivo.
>>> Usare la quantità di detersivo raccomandata.

Il timer del programma non esegue il conto alla rovescia. (Sui modelli con display) (*)

- Il timer potrebbe fermarsi durante l'ingresso dell'acqua. >>> L'indicatore del timer non farà il conto alla rovescia finché la lavatrice non avrà assorbito una quantità sufficiente di acqua. La lavatrice aspetterà di prendere una quantità d'acqua sufficiente per evitare una cattiva qualità di lavaggio dovuta alla mancanza di acqua. Al raggiungimento del livello di acqua adeguato, l'indicatore del timer ri-prenderà il conto alla rovescia.
- Durante la fase di riscaldamento, il timer potrebbe fermarsi. >>> L'indicatore del timer non farà il conto alla rovescia finché la lavatrice non avrà raggiunto la temperatura selezionata.
- Durante la fase di centrifuga, il timer potrebbe fermarsi. >>> Il sistema automatico di rilevamento del carico sbilanciato si attiva a causa della distribuzione sbilanciata del bucato nella lavatrice.

Il timer del programma non esegue il conto alla rovescia. (*)

- Nella lavatrice il carico è sbilanciato. >>> Il sistema automatico di rilevamento del carico sbilanciato si attiva a causa della distribuzione sbilanciata del bucato nella lavatrice.

Il prodotto non passa alla fase di centrifuga. (*)

- Nella lavatrice il carico è sbilanciato. >>> Il sistema automatico di rilevamento del carico sbilanciato si attiva a causa della distribuzione sbilanciata del bucato nella lavatrice.
- La lavatrice non centrifuga se l'acqua non viene scaricata completamente. >>> Controllare il filtro e il tubo di scarico.
- Si è creata una quantità eccessiva di schiuma e il sistema automatico di assorbimento della schiuma è stato attivato a

causa di un uso eccessivo di detersivo.
>>> Usare la quantità di detersivo raccomandata.

Le prestazioni di lavaggio sono scadenti: Il bucato diventa grigio. ()**

- È stata usata una quantità insufficiente di detersivo per un lungo periodo di tempo. >>> Usare la quantità di detersivo consigliata per la durezza dell'acqua e il bucato.
- Il lavaggio è stato fatto per molto tempo a basse temperature. >>> Selezionare la temperatura appropriata per il bucato da lavare.
- È stata utilizzata una quantità insufficiente di detersivo con acqua dura. >>> L'uso di una quantità insufficiente di detersivo con acqua dura fa sì che lo sporco si attacchi al vestito e questo, con il tempo, lo fa diventare grigio. Una volta creato, è difficile eliminare tale ingrigimento. Usare la quantità di detersivo consigliata e che sia adeguata alla durezza dell'acqua e al tipo di bucato.
- Si è utilizzata una quantità eccessiva di detersivo. >>> Usare la quantità di detersivo consigliata per la durezza dell'acqua e il bucato.

Le prestazioni di lavaggio sono scadenti: Le macchie persistono o il bucato non viene sbiancato. ()**

- Si è utilizzata una quantità insufficiente di detersivo. >>> Usare la quantità di detersivo consigliata per la durezza dell'acqua e il bucato.
- È stata caricata una quantità eccessiva di bucato. >>> Non caricare troppo la lavatrice. Caricare con le quantità raccomandate nella "Tabella programma e consumi".
- Sono stati selezionati un programma e una temperatura sbagliati. >>> Selezionare il programma e la temperatura adeguati al tipo di bucato da lavare.
- Si è utilizzato un tipo di detersivo sbagliato. >>> Usare il detersivo originale adatto alla lavatrice.

- Si è utilizzata una quantità eccessiva di detersivo. >>> Mettere il detersivo nello scomparto giusto. Non mescolare l'agente sbiancante e il detersivo.

Le prestazioni di lavaggio sono scadenti: Sul bucato sono comparse delle macchie oleose. ()**

- Non è stata effettuata una pulizia regolare del cestello. >>> Pulire regolarmente il cestello. >>> Per questa procedura, vedere Pulizia dello sportello di carico e del cestello [► 34]

Le prestazioni di lavaggio sono scadenti: I vestiti hanno un odore sgradevole. ()**

- Il lavaggio continuo a temperature più basse e/o secondo programmi brevi può provocare odori sgradevoli e la formazione di batteri sul cestello >>> Dopo ogni lavaggio, lasciare il cassetto del detersivo e lo sportello di carico della lavatrice socchiusi. In questo modo si creerà un ambiente meno umido e che quindi impedisce la formazione dei batteri

Il colore dei vestiti è sbiadito. ()**

- È stata caricata una quantità eccessiva di bucato. >>> Non caricare troppo la lavatrice.
- Il detersivo in uso è umido. >>> Conservare i detersivi chiusi in un ambiente privo di umidità e non esporli a temperature eccessive.
- È stata selezionata una temperatura più alta. >>> Selezionare il programma e la temperatura adeguati in base al tipo e al grado di sporco del bucato.

La lavatrice non risciacqua bene.

- La quantità, la marca e le condizioni di conservazione del detersivo usato sono inadeguate. >>> Usare un detersivo adatto alla lavatrice e al tipo di bucato da lavare. Conservare i detersivi chiusi in un ambiente privo di umidità e non esporli a temperature eccessive.
- Il detersivo è stato messo nello scomparto sbagliato. >>> Se il detersivo è messo nello scomparto di prelavaggio anche se il ciclo di prelavaggio non è selezionato, la lavatrice potrebbe prendere quel deter-

sivo durante il risciacquo o la fase di ammorbidente. Mettere il detersivo nello scomparto giusto.

- Il filtro della pompa è intasato. >>> Controllare il filtro.
- Il tubo di scarico è piegato. >>> Controllare il tubo di scarico.

Il bucato si è indurito dopo il lavaggio. ()**

- Si è utilizzata una quantità insufficiente di detersivo. >>> L'uso di una quantità di detersivo insufficiente per la durezza dell'acqua può causare l'irrigidimento, nel tempo, del bucato. Usare una quantità appropriata di detersivo secondo la durezza dell'acqua.
- Il detersivo è stato messo nello scomparto sbagliato. >>> Se il detersivo è messo nello scomparto di prelavaggio anche se il ciclo di prelavaggio non è selezionato, la lavatrice potrebbe prendere quel detersivo durante il risciacquo o la fase di ammorbidente. Mettere il detersivo nello scomparto giusto.
- Il detersivo è stato mescolato con l'ammorbidente. >>> Non mescolare l'ammorbidente con il detersivo. Lavare e pulire il cassetto con acqua calda.

Il bucato non ha l'odore dell'ammorbidente. ()**

- Il detersivo è stato messo nello scomparto sbagliato. >>> Se il detersivo è messo nello scomparto di prelavaggio anche se il ciclo di prelavaggio non è selezionato, la lavatrice potrebbe prendere quel detersivo durante il risciacquo o la fase di ammorbidente. Lavare e pulire il cassetto con acqua calda. Mettere il detersivo nello scomparto giusto.
- Il detersivo è stato mescolato con l'ammorbidente. >>> Non mescolare l'ammorbidente con il detersivo. Lavare e pulire il cassetto con acqua calda.

Residui di detersivo nel cassetto del detersivo. ()**

- Il detersivo è stato messo nel cassetto umido. >>> Asciugare il cassetto del detersivo prima di metterci il detersivo.

- Il detersivo si è inumidito. >>> Conservare i detersivi chiusi in un ambiente privo di umidità e non esporli a temperature eccessive.
- La pressione dell'acqua è bassa. >>> Controllare la pressione dell'acqua.
- Il detersivo nello scomparto principale di lavaggio si è bagnato mentre prendeva l'acqua di prelavaggio. I fori dello scomparto del detersivo sono bloccati. >>> Controllare i fori e pulirli se sono intasati.
- C'è un problema con le valvole del cassetto del detersivo. >>> Contattare l'agente del servizio assistenza autorizzato.
- Il detersivo è stato mescolato con l'ammorbidente. >>> Non mescolare l'ammorbidente con il detersivo. Lavare e pulire il cassetto con acqua calda.
- Non è stata effettuata una pulizia regolare del cestello. >>> Pulire regolarmente il cestello. >>> Per questa procedura, vedere Pulizia dello sportello di carico e del cestello [► 34]

Si forma troppa schiuma all'interno della lavatrice. ()**

- Sono stati usati detersivi non adatti alla lavatrice. >>> Usare detersivi adatto alla propria lavatrice.
- Si è utilizzata una quantità eccessiva di detersivo. >>> Usare un quantitativo di detersivo sufficiente.
- Il detersivo è stato conservato in modo non corretto. >>> Conservare il detersivo in un posto chiuso e asciutto. Non conservare in luoghi eccessivamente caldi.
- Alcuni tessuti a rete come il tulle potrebbero fare troppa schiuma a causa della loro consistenza. >>> Per questo tipo di tessuti, usare quantità di detersivo minori.
- Il detersivo è stato messo nello scomparto sbagliato. >>> Assicurarsi di aver messo il detersivo nello scomparto adeguato.
- L'ammorbidente viene preso in anticipo dalla lavatrice. >>> Potrebbe esserci un problema nelle valvole o nel cassetto del detersivo. Contattare l'agente del servizio assistenza autorizzato.

La schiuma trabocca dal cassetto del detersivo.

- È stato usato troppo detersivo. >>> Mescolare 1 cucchiaino di ammorbidente e ½ l di acqua e versarlo nello scomparto principale del cassetto del detersivo. >>> Mettere nella lavatrice il detersivo adatto ai programmi e ai carichi massimi indicati nella "Tabella programmi e consumi". Quando si utilizzano altri prodotti chimici (smacchiatori, candeggine e così via), ridurre la quantità di detersivo.

Alla fine del programma il bucato rimane bagnato. (*)

- Si è creata una quantità eccessiva di schiuma e il sistema automatico di assorbimento della schiuma è stato attivato a causa di un uso eccessivo di detersivo. >>> Usare la quantità di detersivo raccomandata.

(*) Per evitare qualsiasi danno alla lavatrice e all'ambiente, la lavatrice non passa alla fase di centrifuga se il bucato non è distribuito uniformemente nel cestello. Il bucato dovrebbe essere risistemato e nuovamente centrifugato.

(**) Non è stata effettuata una pulizia regolare del cestello. Pulire regolarmente il cestello. Vedere Pulizia dello sportello di carico e del cestello [► 34]



Se non si riesce ad eliminare il problema pur seguendo le istruzioni di questa sezione, consultare il proprio rivenditore o l'agente del servizio assistenza autorizzato. Non cercare mai di riparare da soli un prodotto non funzionante.

ASSISTENZA E SERVIZIO CLIENTI



Utilizzare sempre ricambi originali.

Quando si contatta il nostro Centro di Assistenza Autorizzato, assicurarsi di disporre dei seguenti dati: Modello, Numero di Serie e Service Index (SI).

Le informazioni si trovano sull'etichetta prodotto. Soggetta a modifiche senza preavviso.

I ricambi originali per alcuni componenti specifici sono disponibili per 10 anni dall'immissione sul mercato dell'ultima unità del modello.

Visita il nostro sito web per:

Ottenere consigli sull'utilizzo, scaricare i manuali utente, reperire informazioni sull'assistenza e sulla riparazione

www.smeg.com/services/customer-service