

DN08SEC

Codice EAN

Famiglia

Larghezza commerciale

Installazione

Sistema di asciugatura

Tipo di carica

8017709360115

Asciugatrice

60 cm

Libera installazione

A condensa con pompa di calore

Frontale



Programmi

Comandi

Grafica programmi

Numero di programmi

Programmi

Elettronici

Scritte IT

15



Cotone ECO



Rapido



Asciugatura Hygiene



Refresh Hygiene



Steam Refresh



Outdoor/Sportswear



Cotone



Sintetici



Silent



Camicie



Jeans



Mix



Programmi a Tempo



Lana



Piumoni

Programmi speciali



Asciugatura Hygiene



Outdoor

Refresh Hygiene

Silenzioso

Steam Refresh

Display

Asciugatura a Tempo Programmazione partenza differita Visualizzazione tempo residuo

Visualizzazione delle opzioni

selezionate

Tipo di display



Indicatore avanzamento programma



Indicatore di fine ciclo



Indicatore pulizia filtro

Sì

Indicatore svuotamento contenitore condensa

Sì

Caratteristiche Tecniche



Tipo di motore	Brushless / Inverter	Porta trasparente	Sì
Funzionamento	A controllo elettronico	Larghezza utile della porta	40 cm
Sensore di umidità	Sì	Angolo massimo di apertura porta	155 °
Selezione durata asciugatura	Da 10 a 160 min	Cerniere porta	Destra
Fase di raffreddamento	Sì	Porta reversibile	Sì
Fase anti-piega a fine asciugatura	Sì	Sicurezza bambini (blocco impostazioni)	Sì
Rotazione alternata del cestello	Sì	Posizione contenitore condensa	In alto
Illuminazione interna	Sì	Sistema a pompa di calore	Sì
Filtro condensatore	Sì	Tipo di gas refrigerante	R290
Filtro filacci	Sì	Quantità di gas refrigerante in kg	0.149
Materiale cestello	Acciaio inox	Tubo di scarico condensa	Sì
Volume cestello	110 l	Installazione a colonna, con modelli lavabiancheria compatibili	Con kit di sovrapposizione, disponibile come accessorio

Prestazioni / Etichetta energetica – Reg 2023



Capacità di carico (cotone)	8 kg	Energy efficiency class	C
Rumorosità per il programma cotone standard a pieno carico	64 dB(A) re 1 pW	Consumo energetico pesato in kWh per ciclo di asciugatura	1,70
		Classe di emissione del rumore aereo	B

Durata del programma per il cotone standard a pieno carico 174 min

Durata del programma per il cotone standard a carico parziale 108 min

Type Condenser

Classe di efficienza di condensazione B

Efficienza di condensazione 88 %

Informazioni Logistiche

Larghezza del prodotto (mm) 598 mm

Profondità del prodotto (mm) 607 mm

Altezza del Prodotto (mm) 846 mm

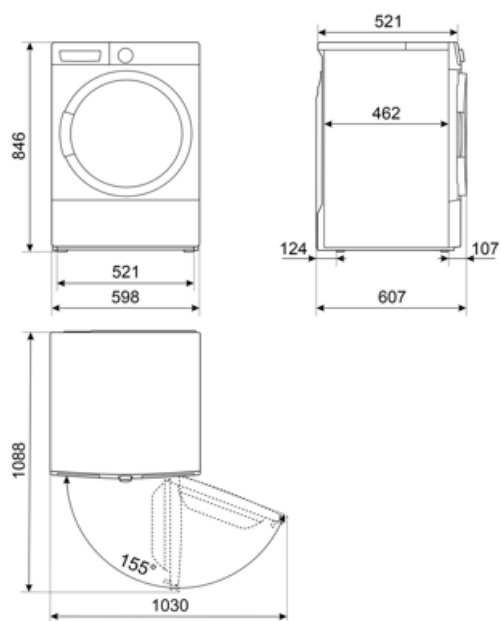





















Accessori Compatibili











KITSPNC

Kit di sovrapposizione adatto ai modelli WN & DN. Dimensioni (mm): L598xH35xP618



Glossario simboli

 <p>Antipiega: Opzione specifica che, attraverso la rimodulazione delle fasi di lavaggio e risciacquo, insieme alla diminuzione della velocità di centrifuga finale, aiuta a prevenire la formazione di pieghe nel bucato, proteggendo i capi più delicati, e rende la stiratura più facile.</p>	 <p>C: Indica la Classe energetica dell'elettrodomestico.</p>
 <p>Blocco comandi: L'opzione blocco comandi, presente su diverse tipologie di prodotti, permette di bloccare tutte le funzioni e i programmi impostati, nonché i comandi, per una totale sicurezza soprattutto in presenza di bambini.</p>	 <p>Partenza differita: Consente di posticipare fino a 24 ore l'avvio del programma, in base alle proprie esigenze, e di effettuare quindi il lavaggio anche nelle fasce orarie in cui il costo dell'energia è minore.</p>
 <p>Display LED: Per ottimizzare le prestazioni e semplificare al massimo l'utilizzo dell'elettrodomestico, alcune lavabiancheria e alcuni frigoriferi sono dotati di un display LED che permette di visualizzare lo stato di funzionamento del prodotto.</p>	 <p>Oblò largo 40 cm: Le grandi dimensioni dell'oblò da 40 cm rendono le operazioni di carico e scarico del bucato ancora più agevoli e veloci favorendo la massima praticità d'uso.</p>
 <p>Capacità di asciugatura: Indica la quantità di biancheria che può essere inserita nella lavasciuga per ottenere la massima efficacia di asciugatura. Il peso s'intende di biancheria a secco.</p>	 <p>Sensore di umidità: Permette di programmare la macchina per ottenere il grado di asciugatura desiderata (pronto stiro, asciutto armadio, extra asciutto), ottimizzando i tempi e con un risparmio di consumi energetici. In alternativa, l'impostazione manuale consente di poter programmare il tempo di asciugatura secondo le proprie preferenze.</p>
 <p>Indicatori di stato - fine: Simbolo che indica il termine del programma.</p>	 <p>Illuminazione interna: I modelli top di gamma Smeg dispongono di una luce interna e hanno un grande oblò trasparente che per una migliore e maggiore visibilità all'interno del cestello.</p>
 <p>L'evoluzione Smeg verso modelli più intelligenti ed ecosostenibili ha portato alla scelta della tecnologia Inverter che riduce significativamente i consumi.</p>	 <p>Il livello di Silenziosità è ottenuto grazie ad un eccellente isolamento e speciali dispositivi, studiati appositamente per attutire il suono generato durante il funzionamento della lavastoviglie. In gamma sono presenti modelli con vari livelli di silenziosità.</p>
 <p>Cotone Eco: Simbolo riferito al programma cotone Eco</p>	 <p>Programma per l'asciugatura di bucato in cotone tra cui lenzuola, federe, pigiami, indumenti intimi, tovaglie, ecc</p>
 <p>Per piumoni in fibra indicanti l'idoneità sull'etichetta</p>	 <p>Per jeans centrifugati ad alte velocità in lavatrice</p>
 <p>Per tessuti sintetici senza pigmenti e per cotone</p>	 <p>Ventilazione breve per capi in cotone e lino senza soffiare aria calda</p>
 <p>Asciugatura delicata per camicie evitando la formazione di pieghe</p>	 <p>È possibile selezionare programmi a tempo a basse temperature.</p>

-
- | | | | |
|--|---|---|---|
|  | Per asciugare indumenti in lana appoggiati su un cestello apposito |  | Rapido: Permette di ridurre i tempi del programma selezionato, qualora il bucato non necessiti di lavaggi intensi e prolungati. |
|  | Sport: Programma indicato per chi ama l'attività fisica che permette di lavare, in breve tempo, gli indumenti sottoposti a frequenti lavaggi garantendo la massima igiene e cura delle fibre. |  | Opzione Vapore: L'opzione vapore disponibile su alcuni programmi è indicata per distendere le pieghe, rinfrescare i tessuti, neutralizzare gli odori e sciogliere lo sporco distruggendo gli allergeni in meno tempo rispetto al lavaggio del capo con immersione in acqua. |
|  | Indicatore fase di lavaggio: Simboli che indicano la fase in cui si trova il programma in corso |  | Programma speciale per capi/tessuti, come i vestiti per bambini, che richiedono un lavaggio igienizzato e delicato. |
|  | Il livello di rumore viene ridotto al minimo |  | Programma adatto per l'asciugatura di capi tecnici come giacche impermeabili, giacche con isolamento interno, ecc. Grazie alla temperatura delicata e al delicato movimento del cestello tratta meglio i capi e protegge i tessuti esterni. |
|  | Programma per trattare delicatamente capi in tessuti sintetici o misti, come t-shirt e bluse. |  | Classe di efficienza energetica C |